

HAIH8IFMCE  
HAIH8IFMCF

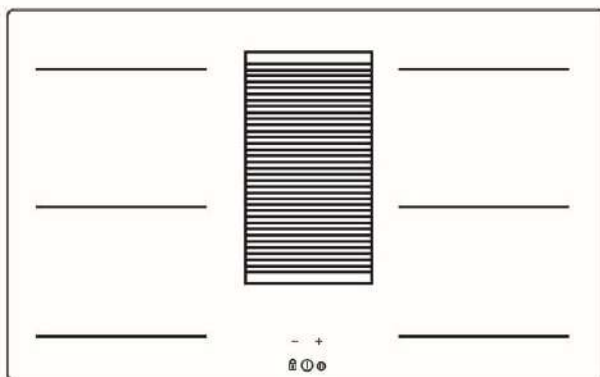

- IT Istruzioni di montaggio e d'uso**
- EN Instruction on mounting and use**
- DE Montage- und Gebrauchsanweisung**
- FR Prescriptions de montage et mode d'emploi**
- ES Montaje y modo de empleo**
- PT Instruções para montagem e utilização**
- CS Návod na montáž a používání**
- SK Návod k montáži a užití**
- RO Instrucțiuni de montare și utilizare**
- NL Instructie voor montage en gebruik**
- SL Navodila za montažo in uporabo**

CANDY HOOVER GROUP Via Comolli 16 Brugherio - Italy

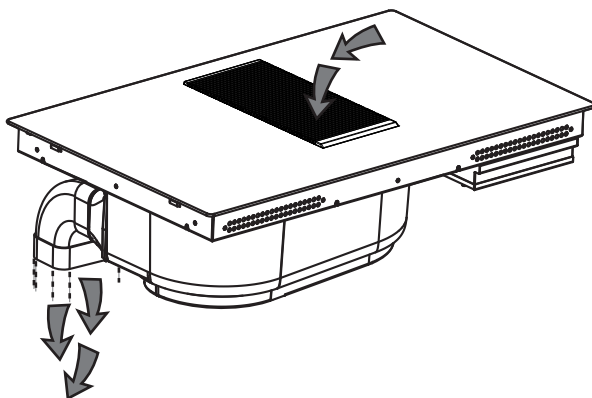
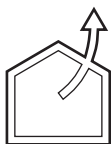
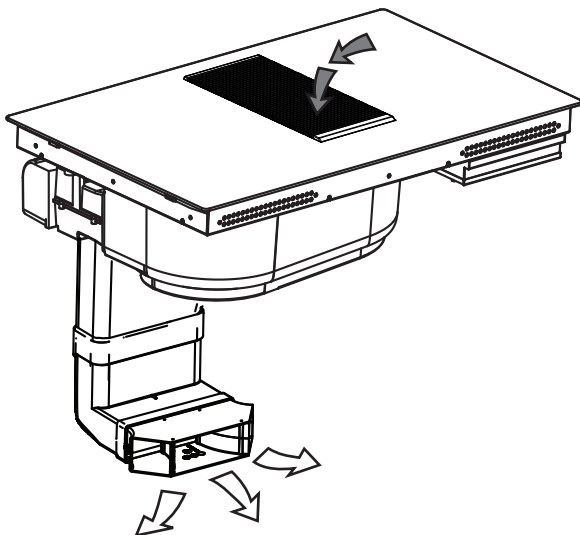
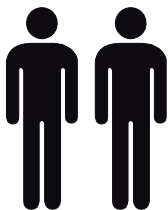

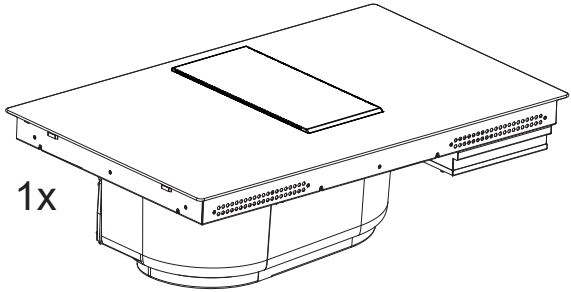
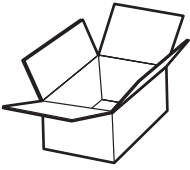

2x  
  $\varnothing 3,5 \times 9,5 \text{ mm}$

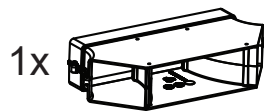
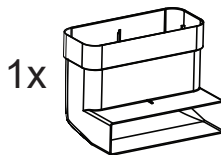
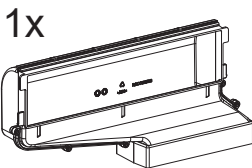
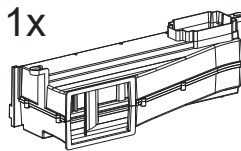
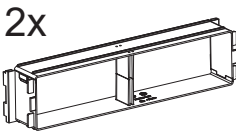
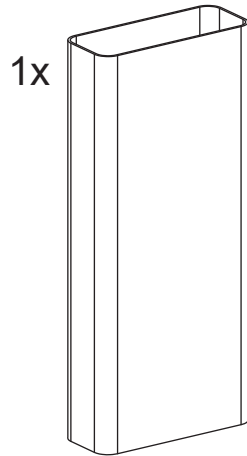
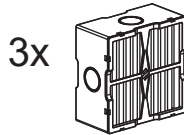
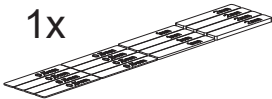
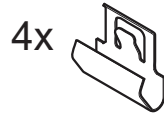

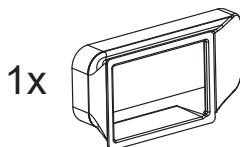
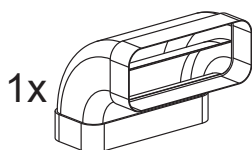
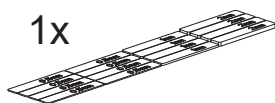
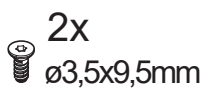
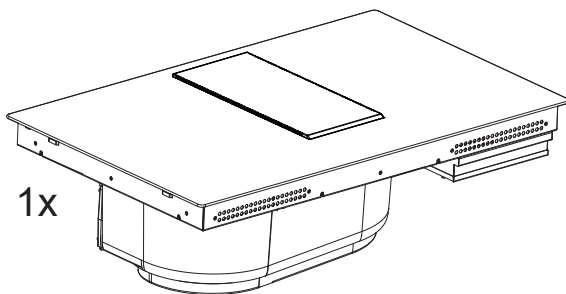
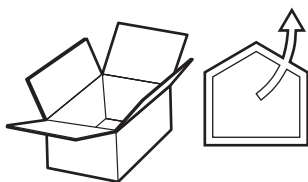



**KIT WINDOW**

**OFF**



**ON**

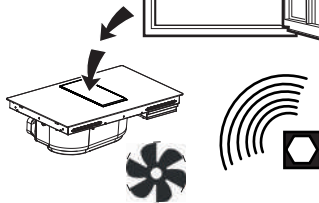
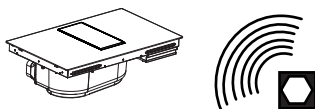
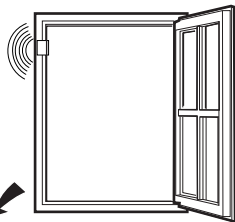

**KIT WINDOW**

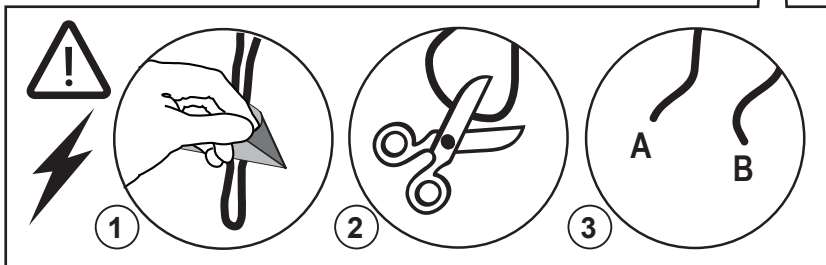
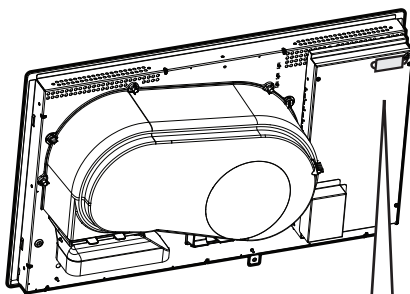
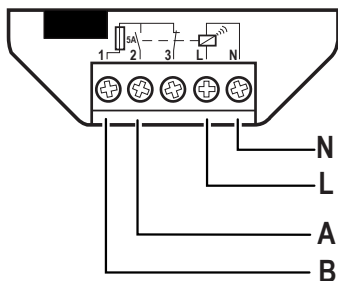

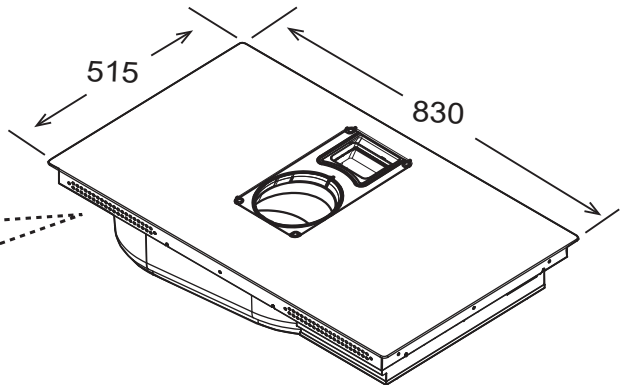
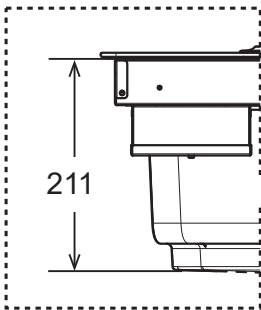
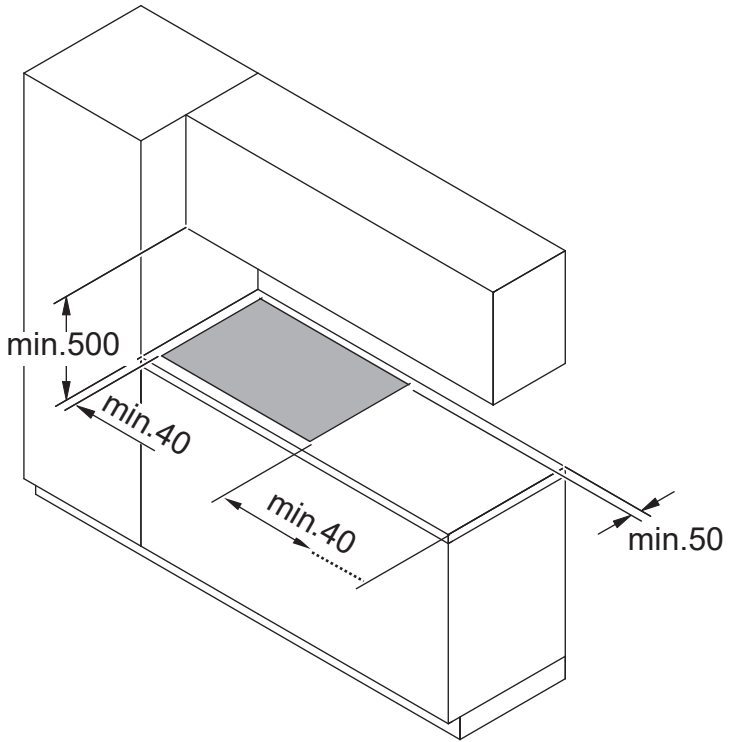
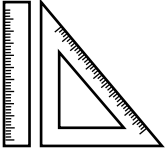

inst. **A**

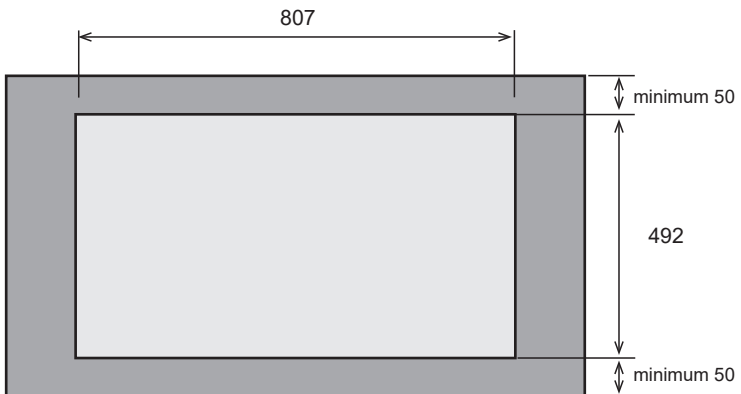
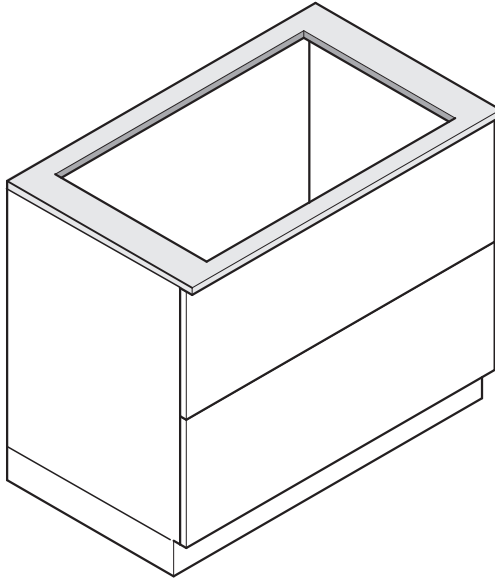
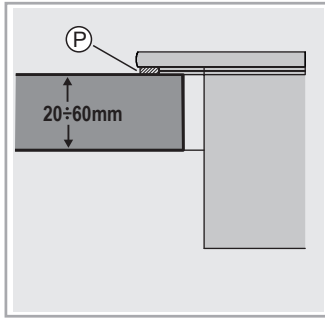

1a

inst. B

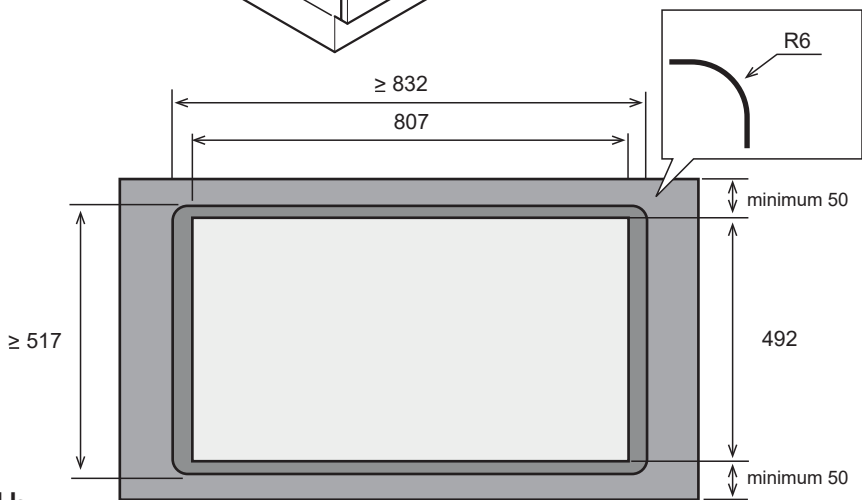
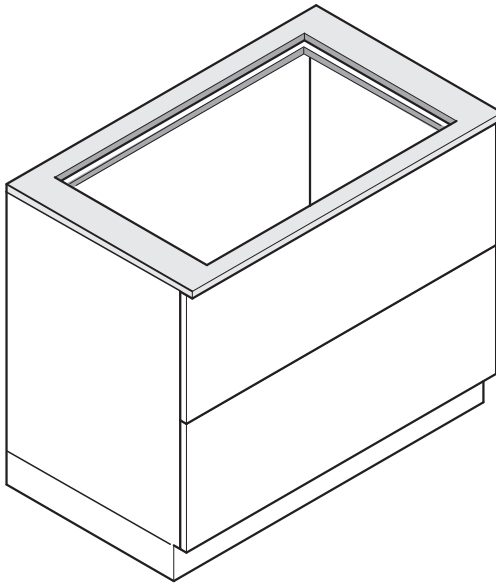
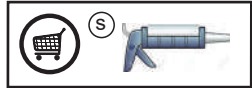
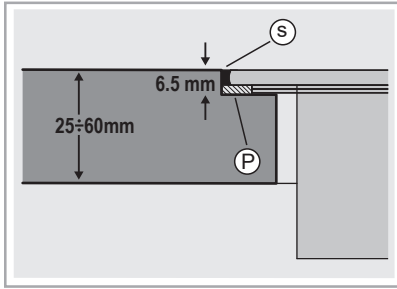

1b



inst. A

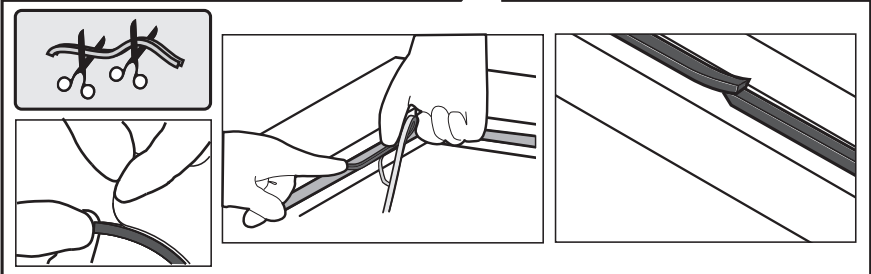
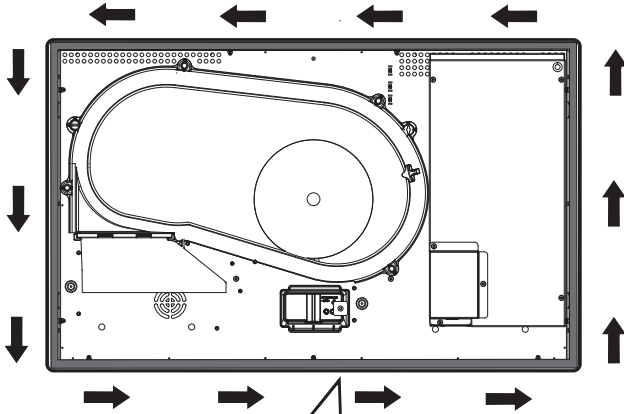
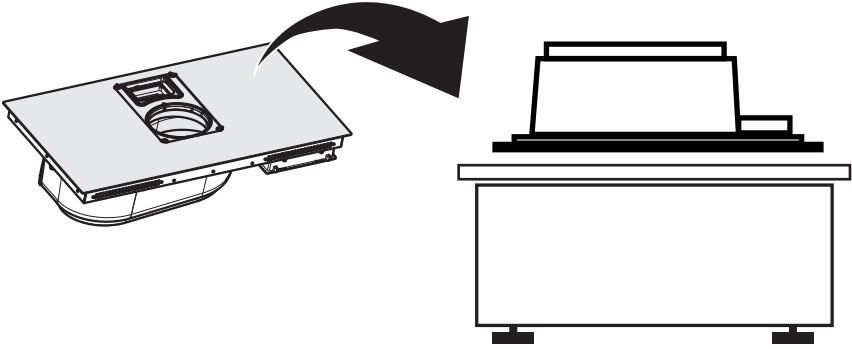
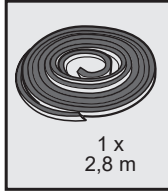

2a

inst. **B**

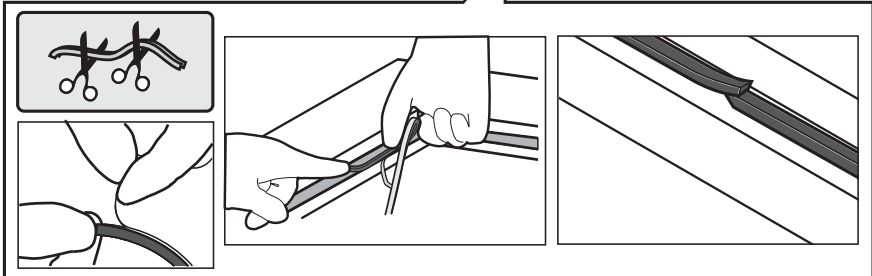
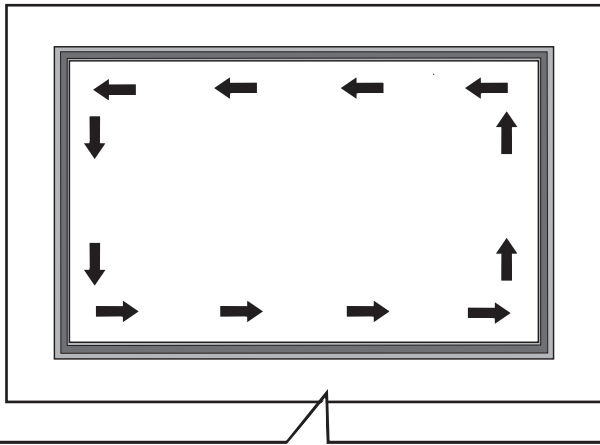
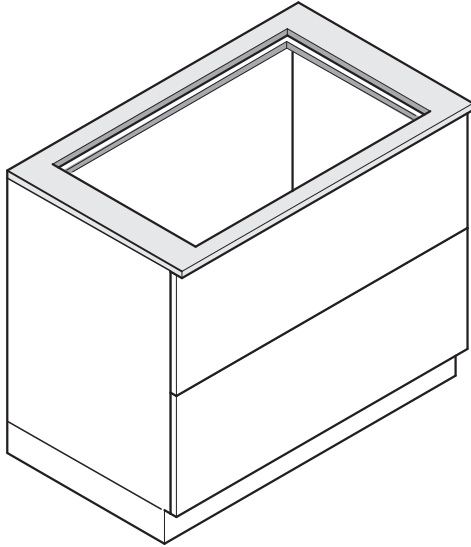
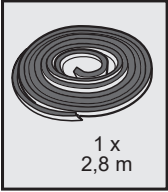

2b

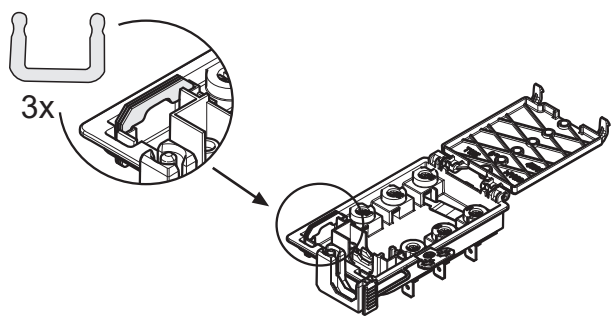
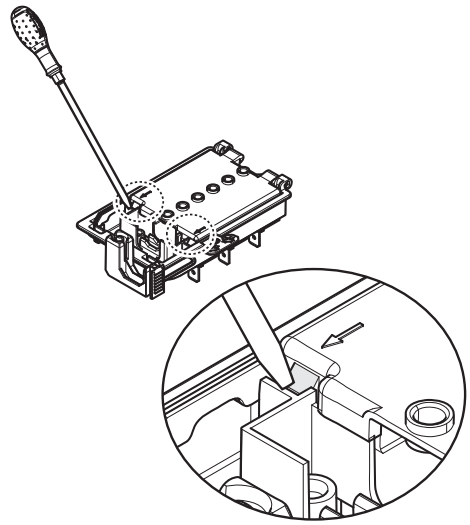
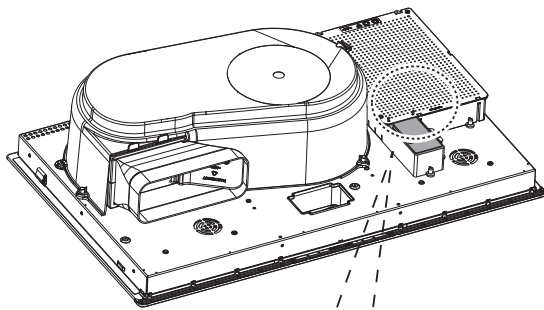

3a

220V-240V ~  
50Hz/60Hz

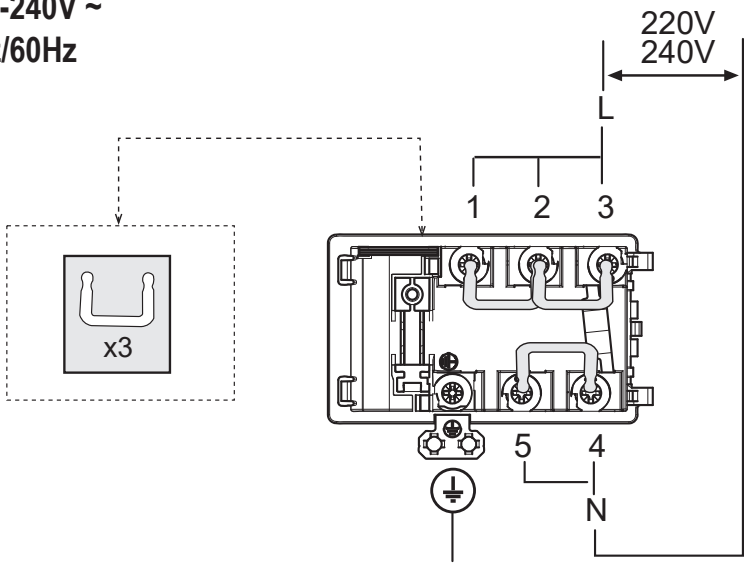

380V-415V ~ 2N~  
50Hz/60Hz

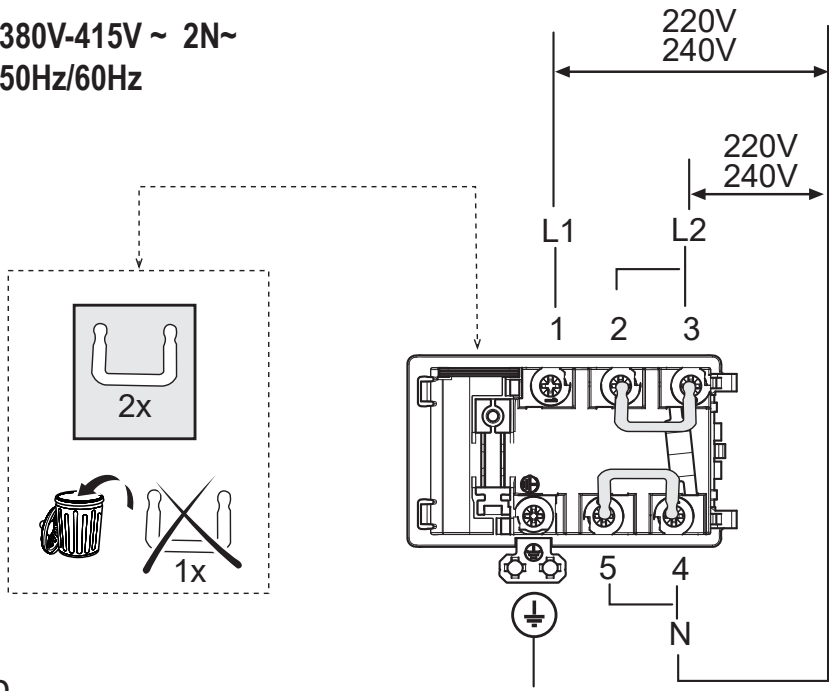

3b

380V-415V ~ 3N~  
50Hz/60Hz

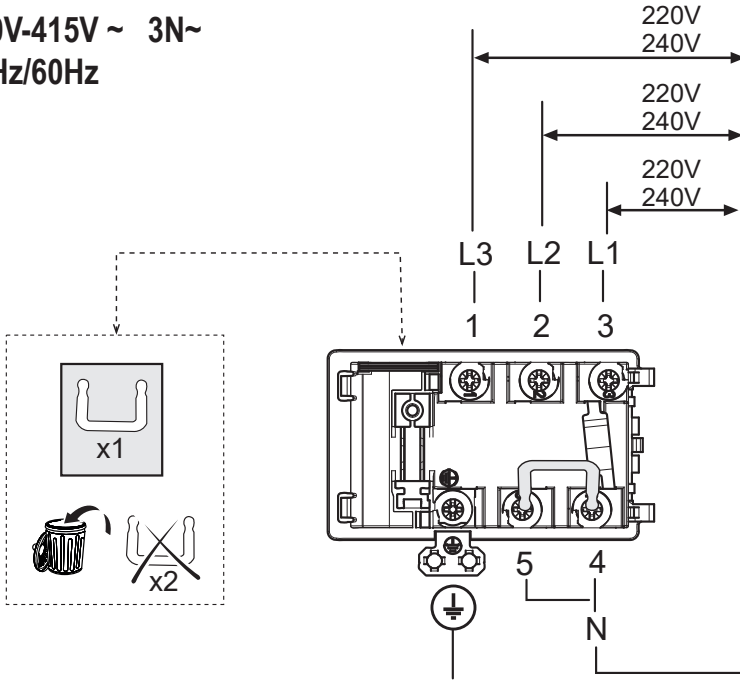

220V-240V ~ 2N 2L  
50Hz/60Hz

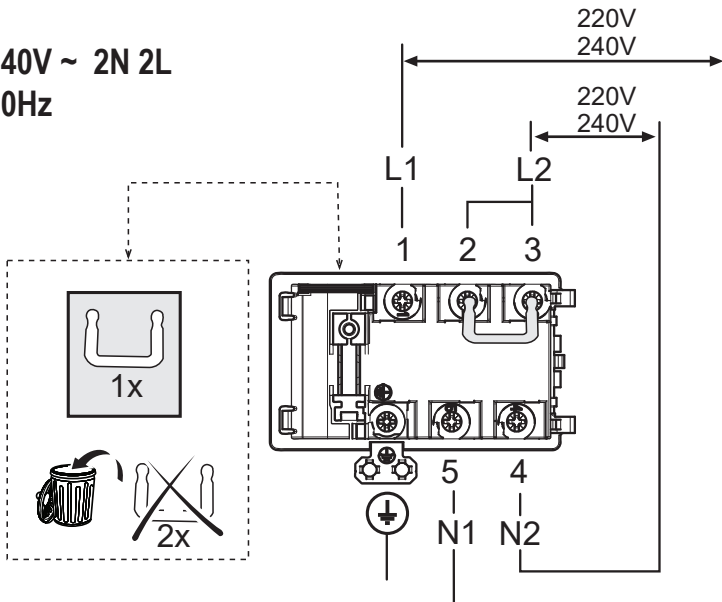

3b

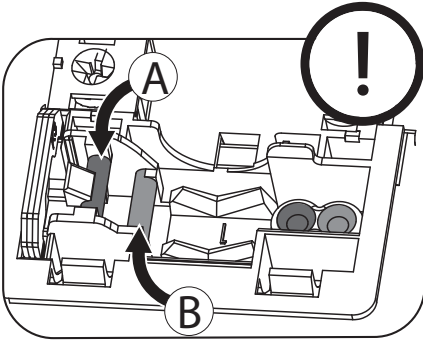

A

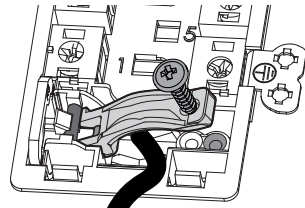

Ø 7 - 9 mm

B

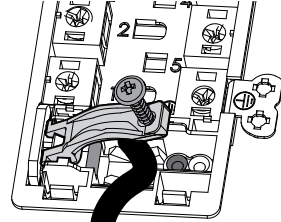

Ø 11 - 14.5 mm

3C

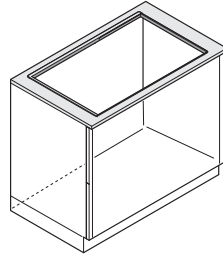
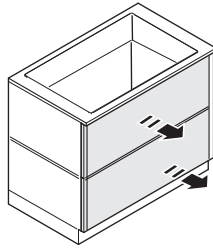

OK!

4

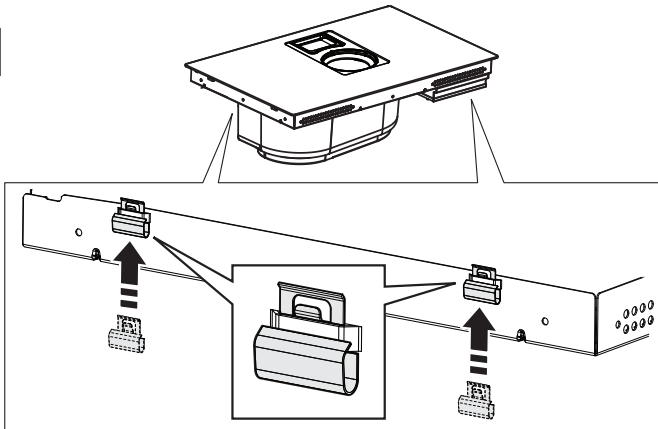

5

inst. **B**

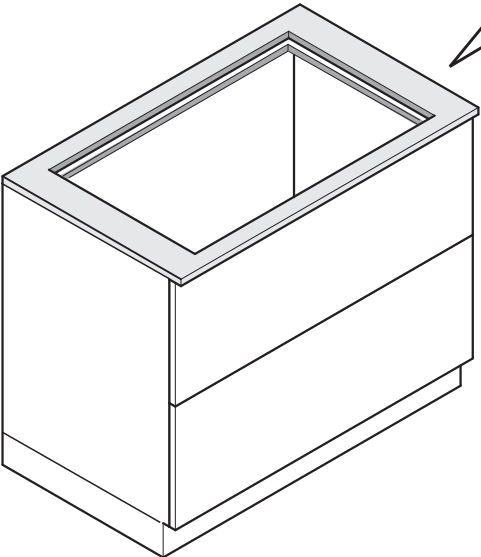
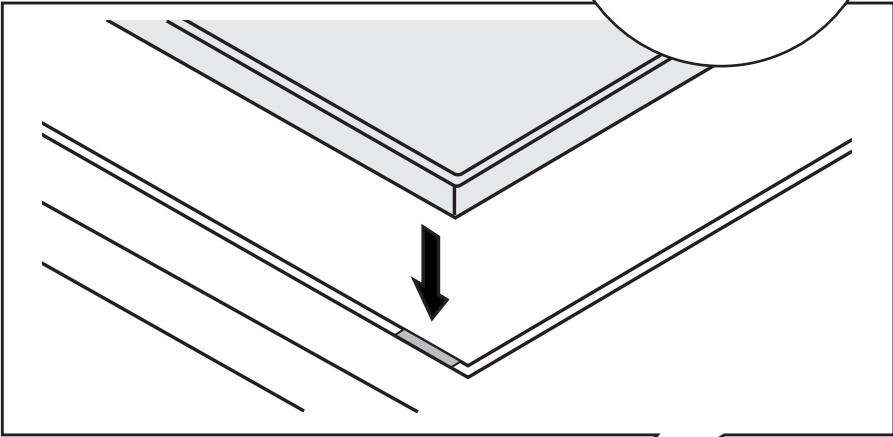
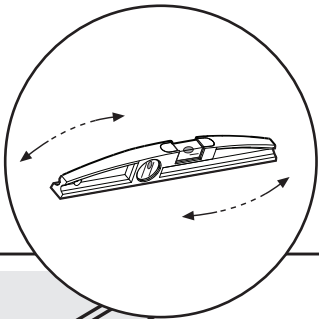
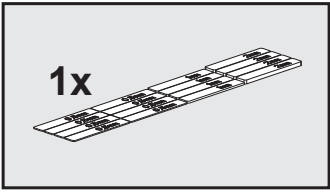

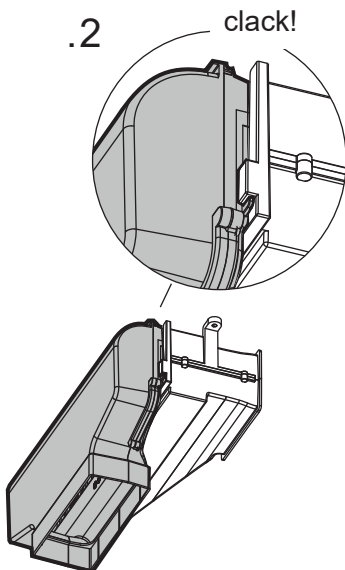
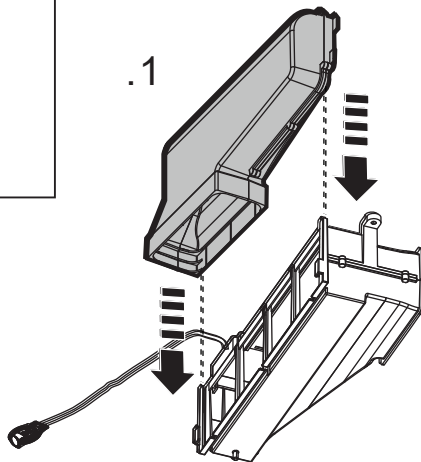
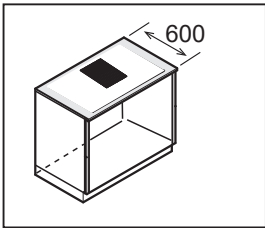

7a



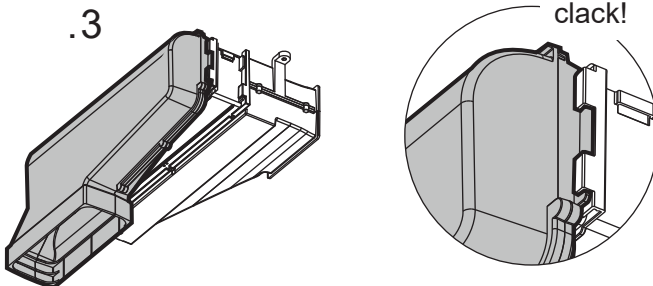
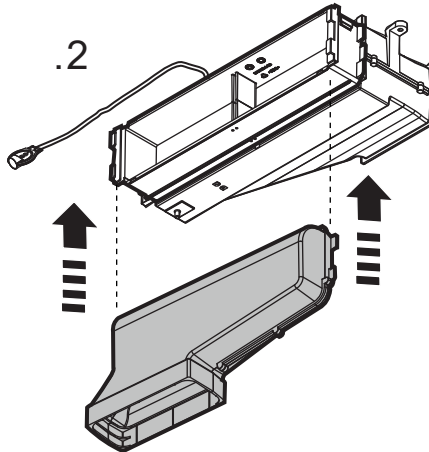
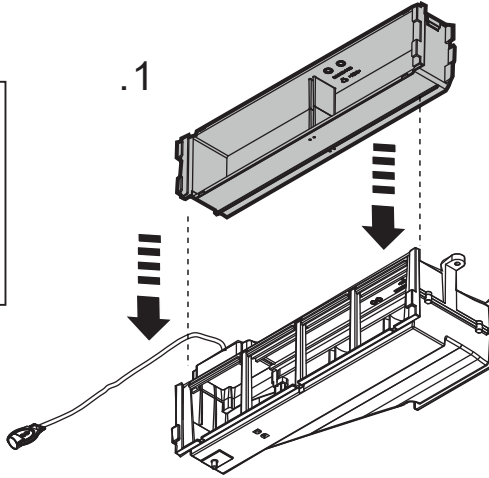
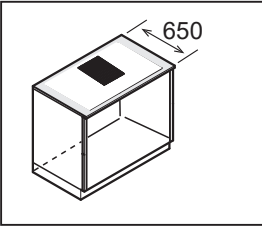

7b

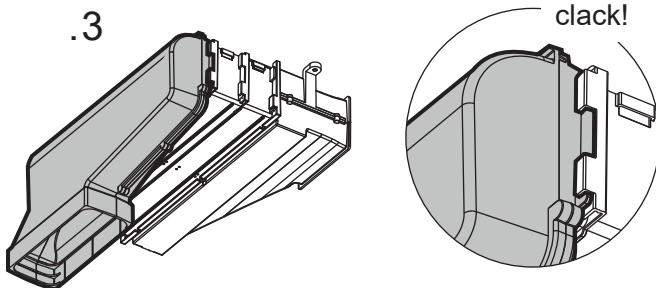
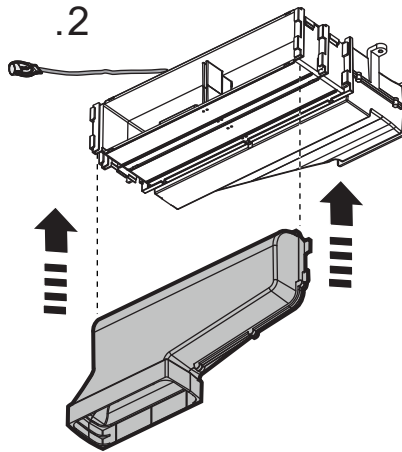
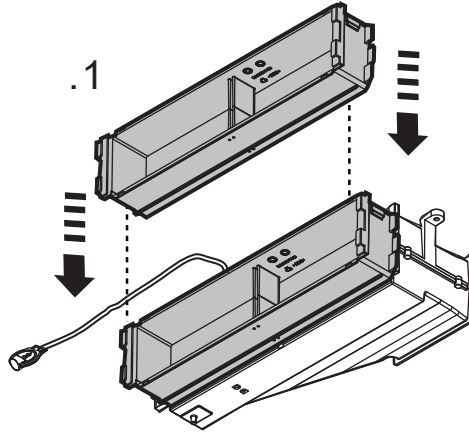
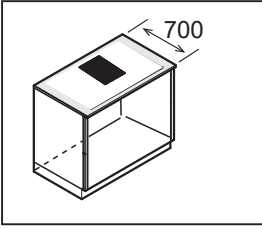

7c

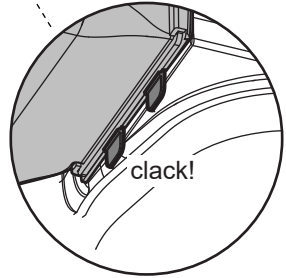
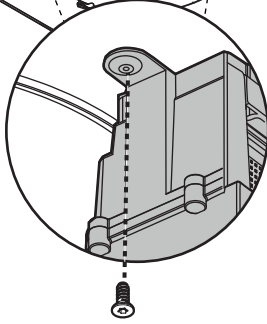
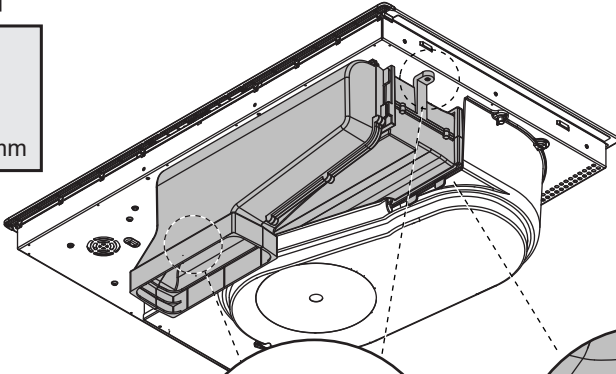

8

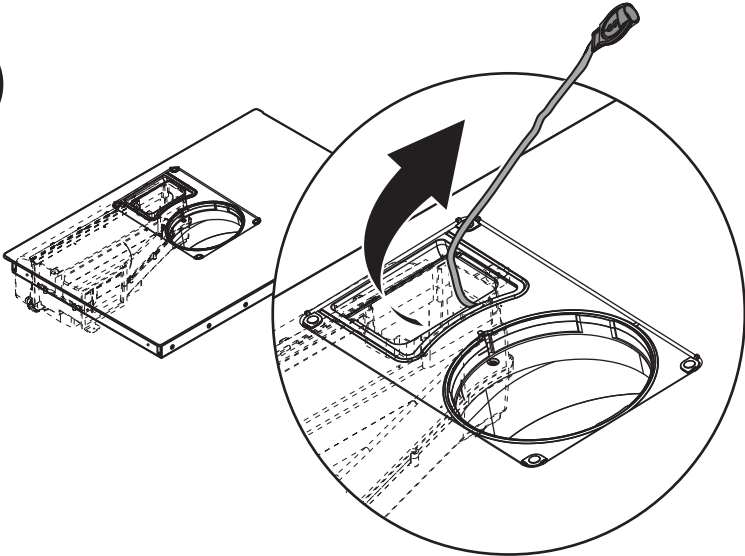

9

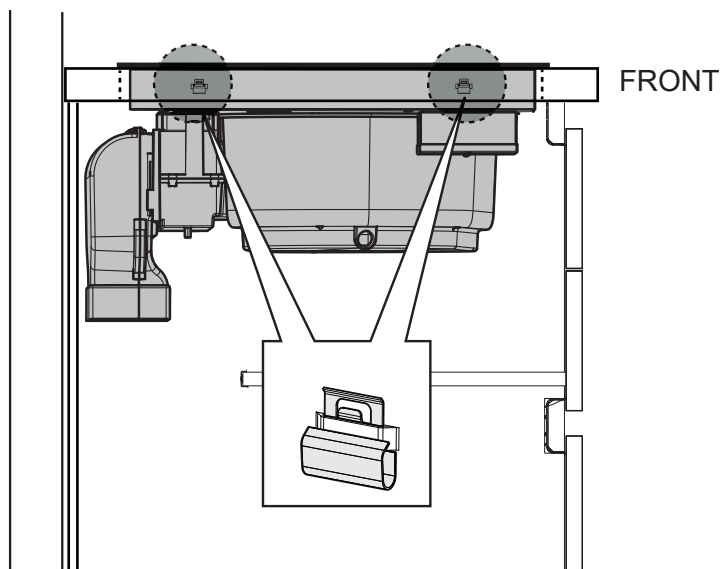
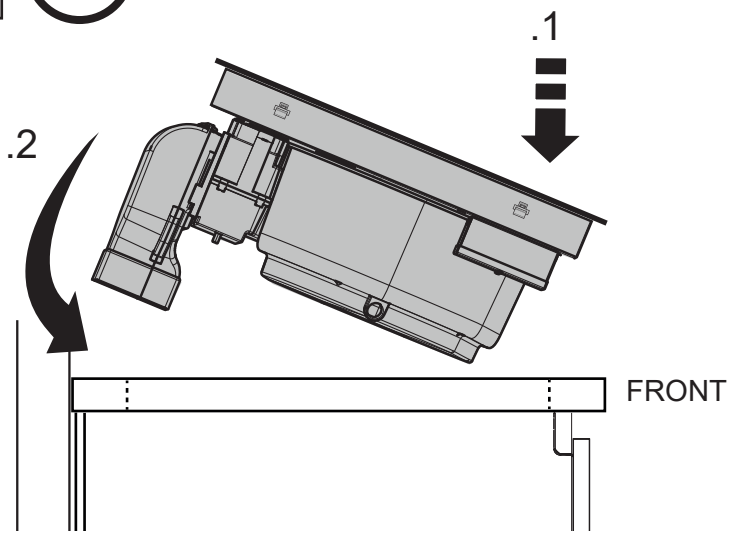

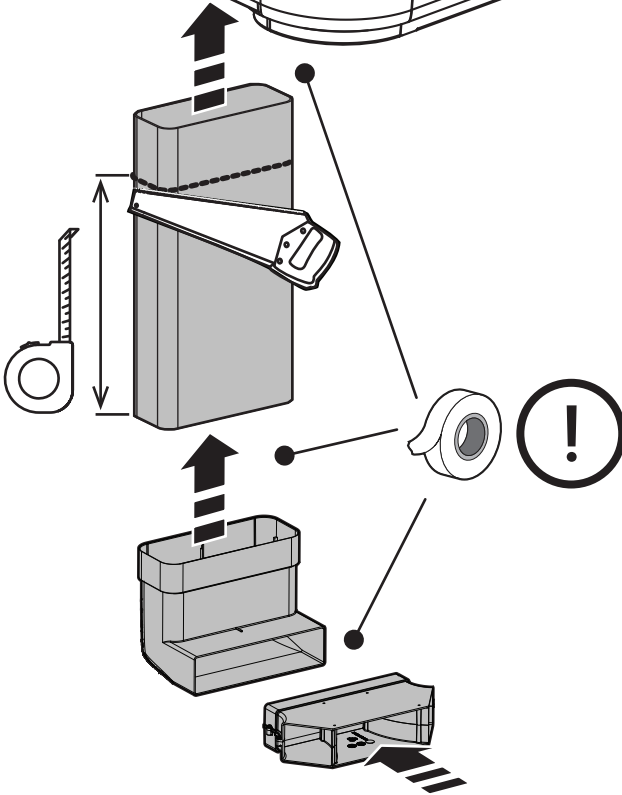
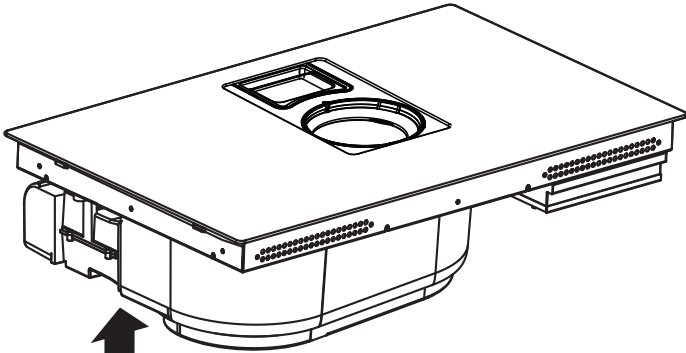

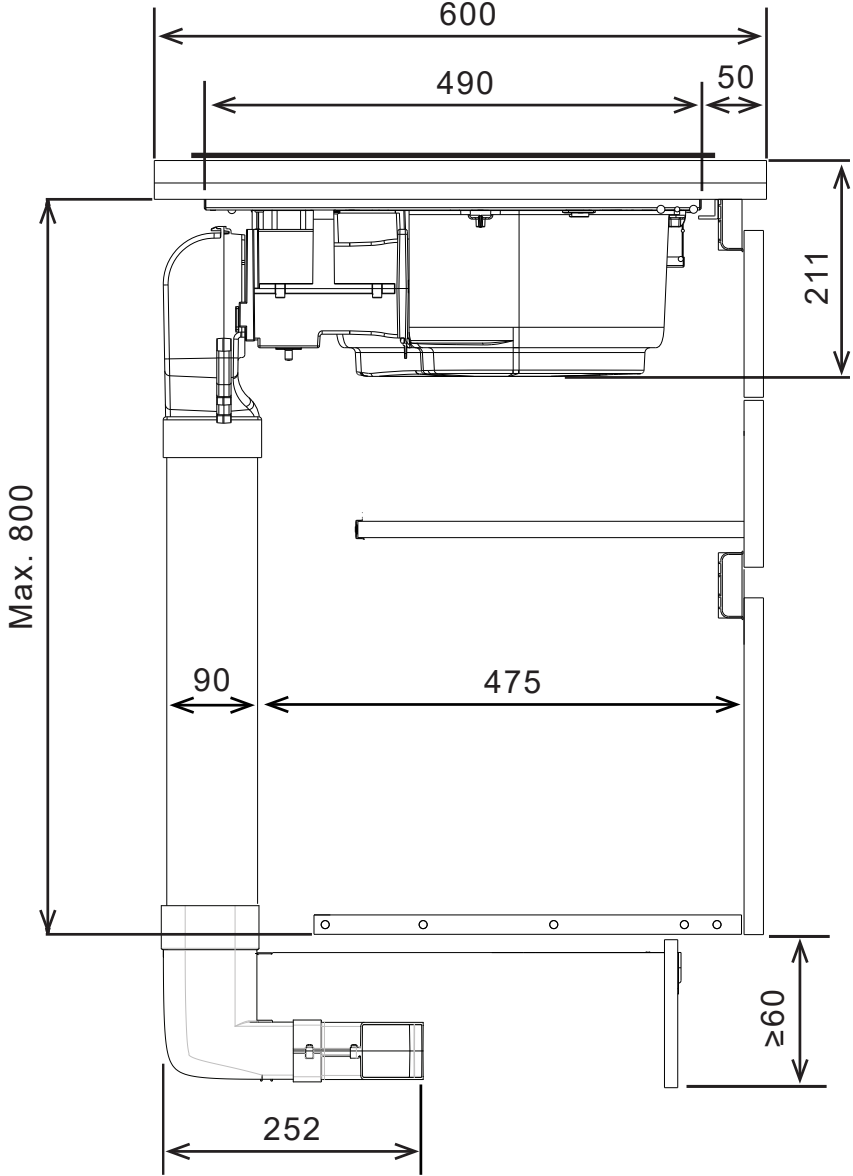

13a

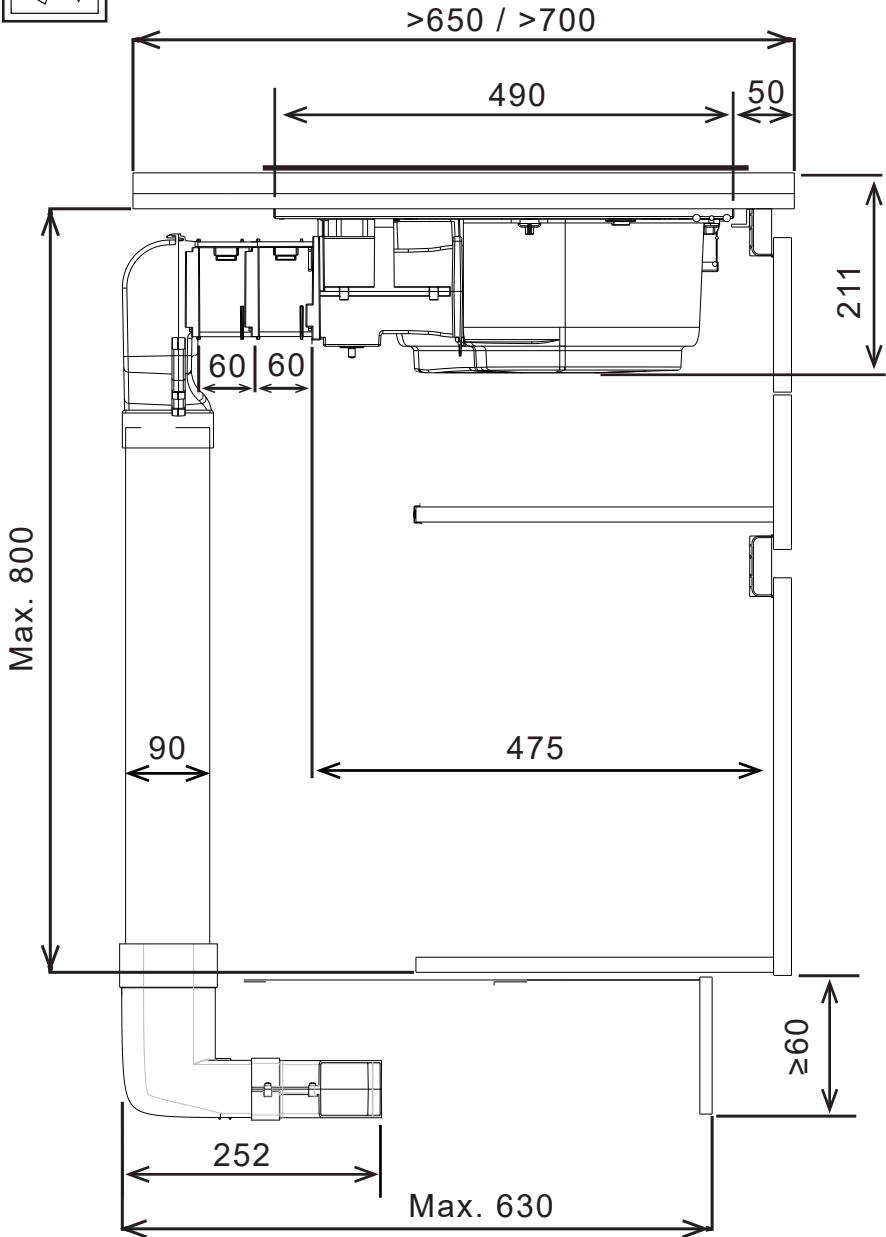

13b



.1

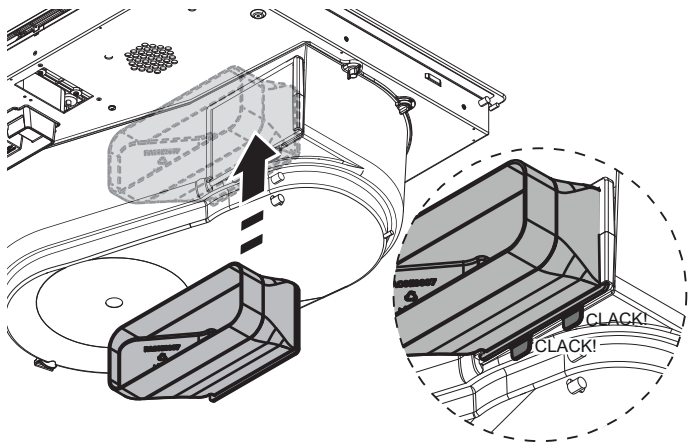

.2

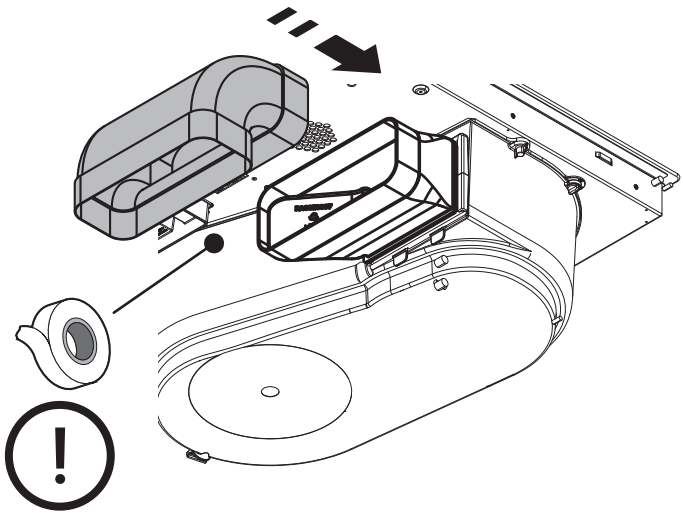



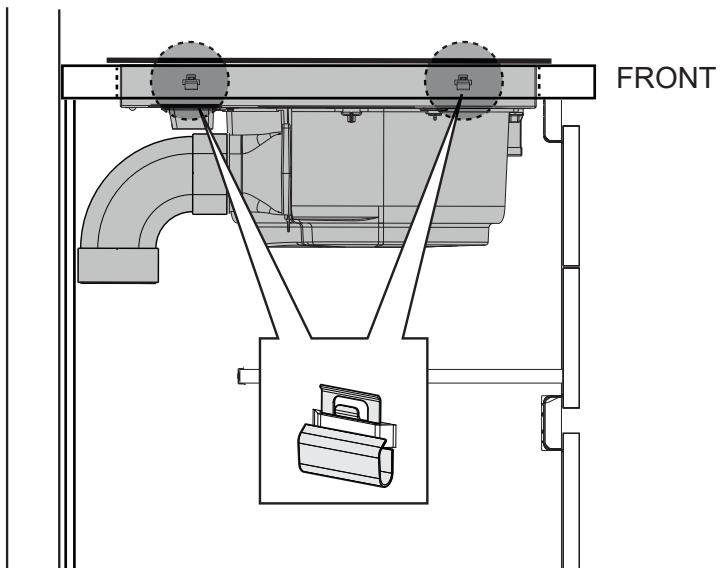
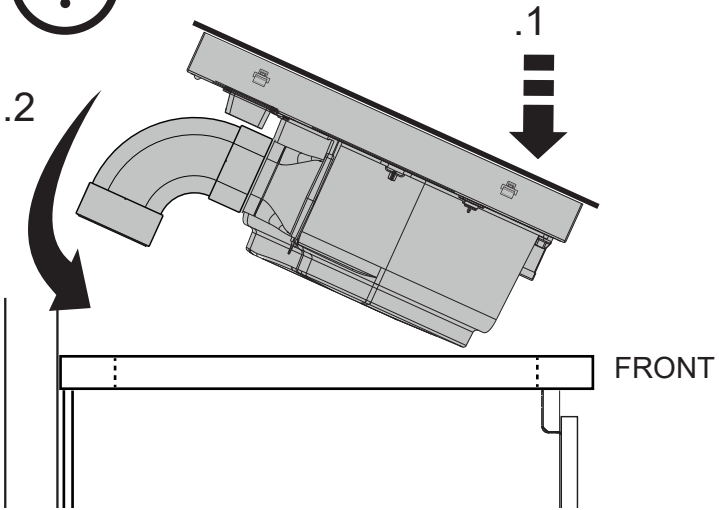
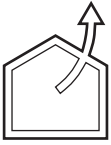

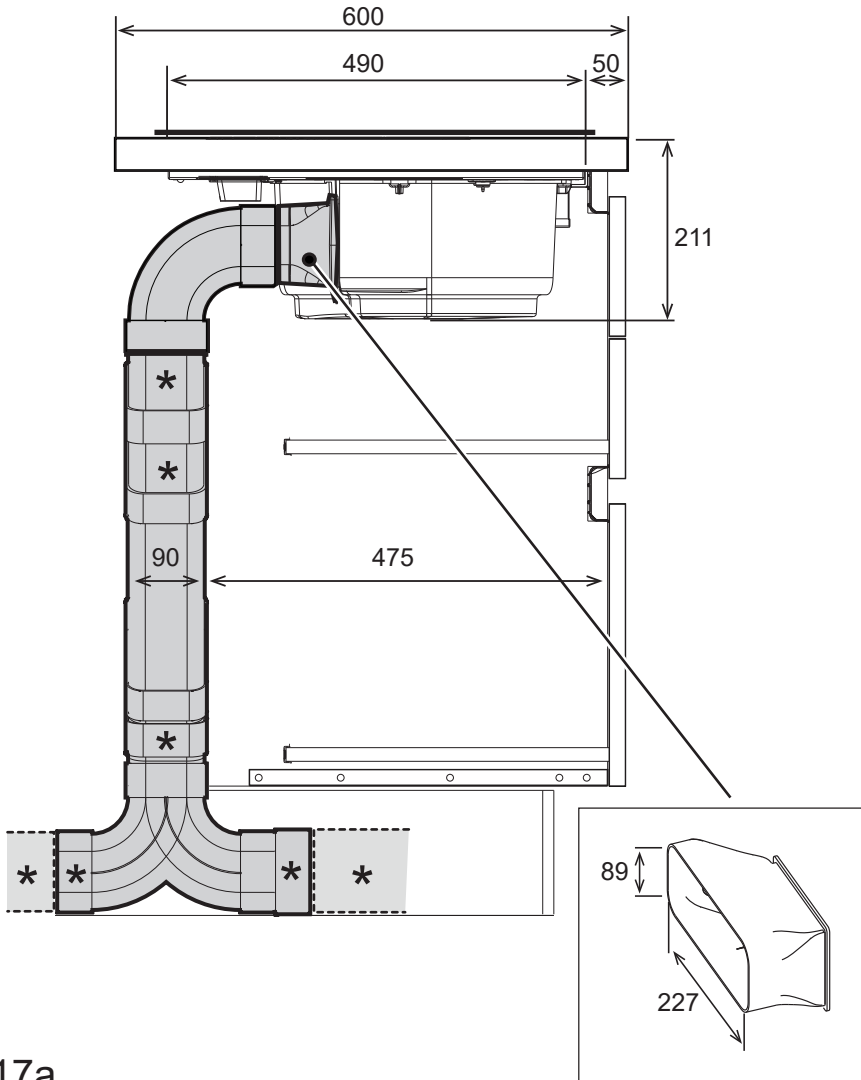
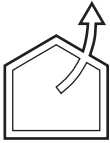

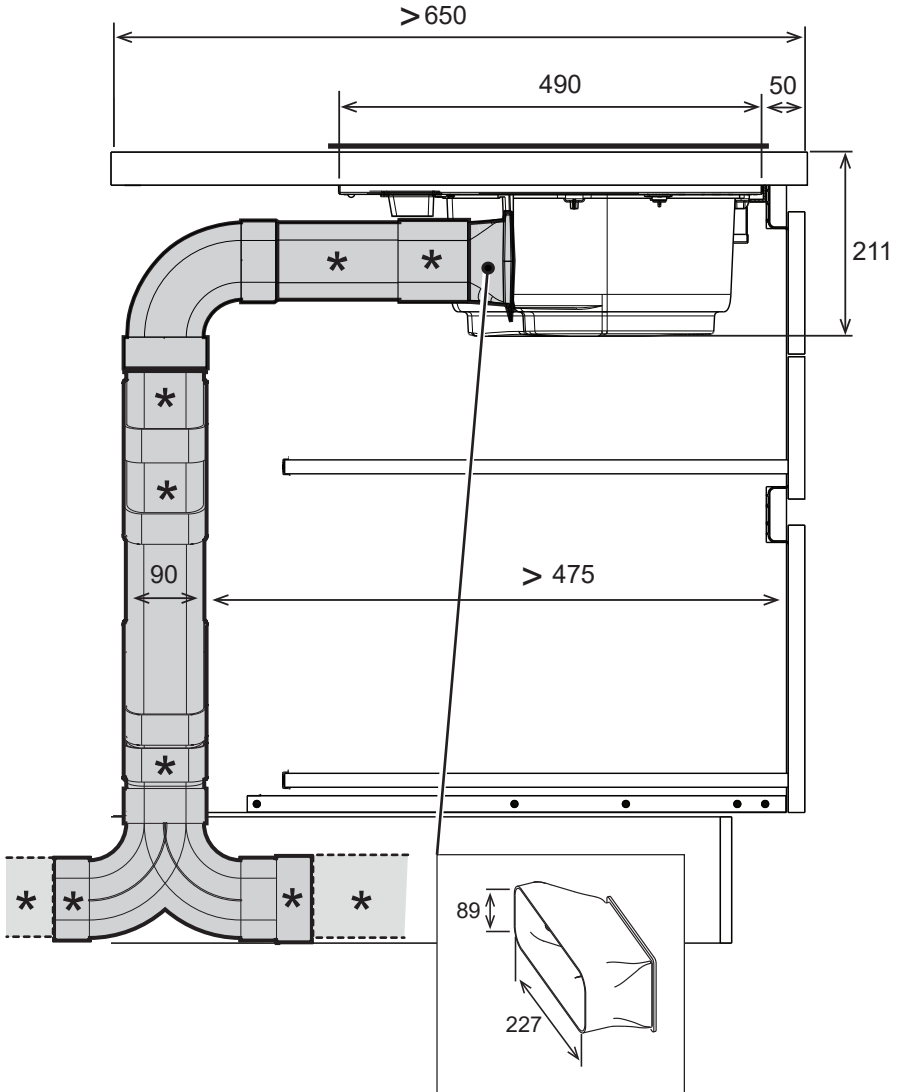

17b

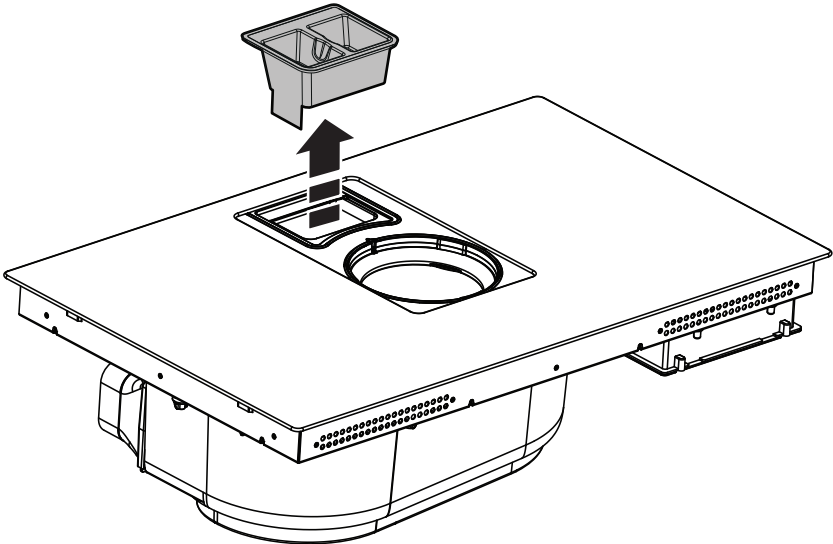
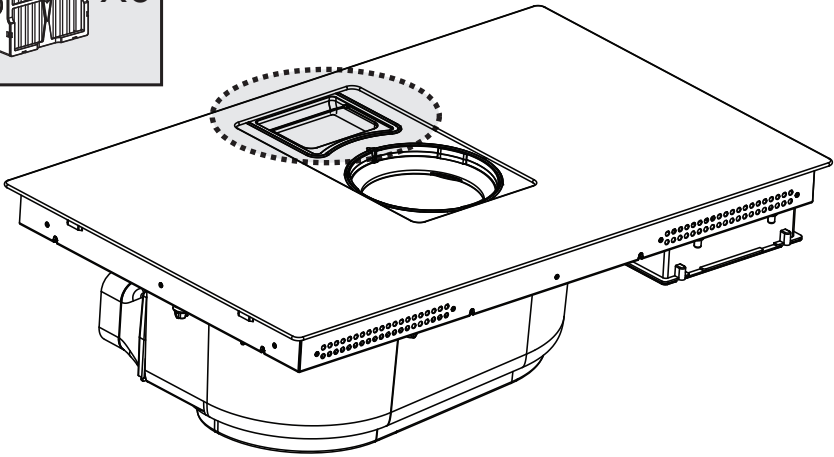
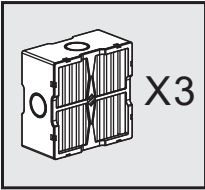



.1

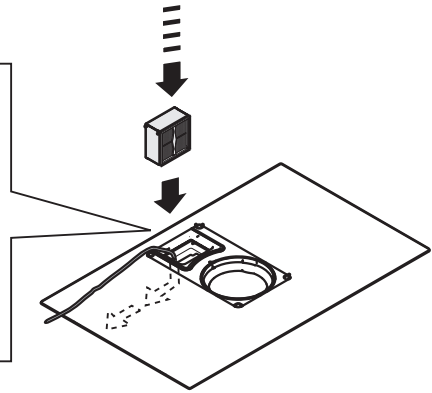
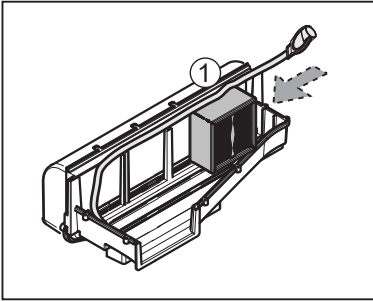

.2

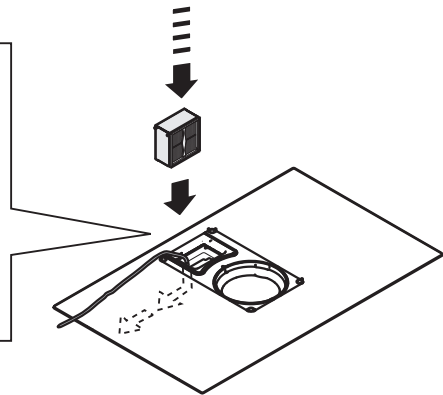
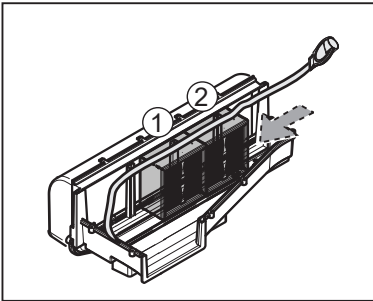

.3

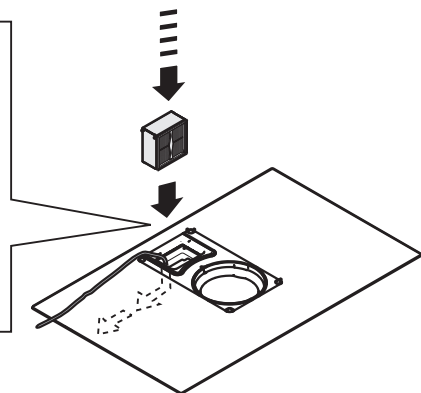
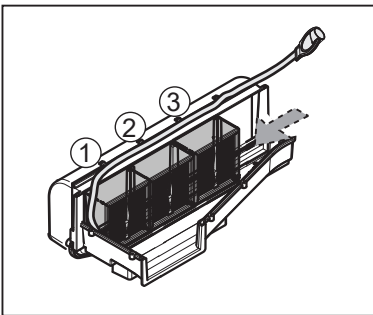

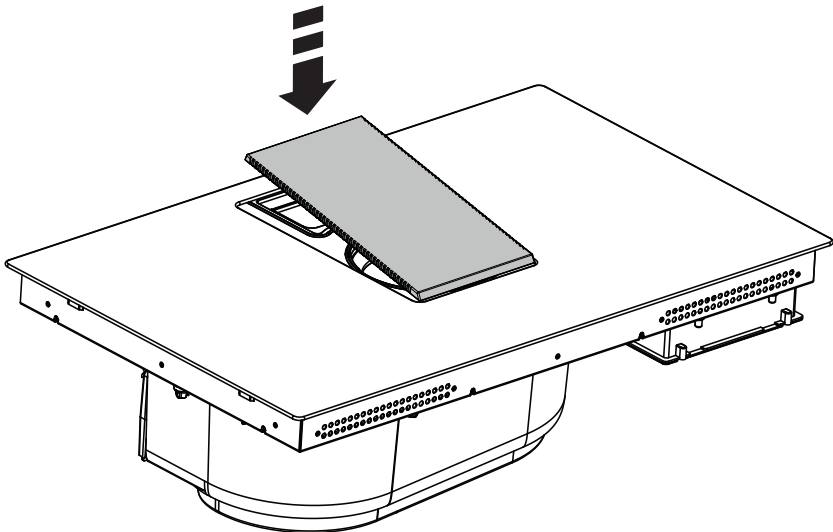
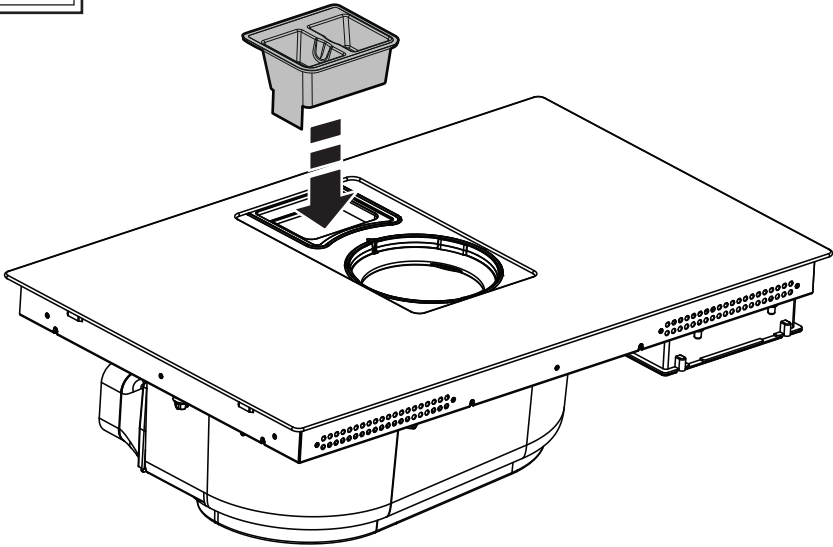

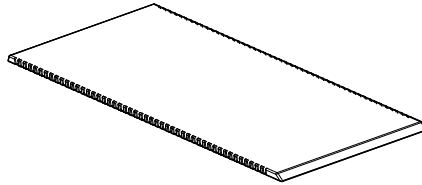

fig.22-23

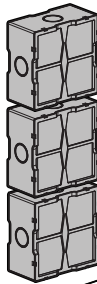
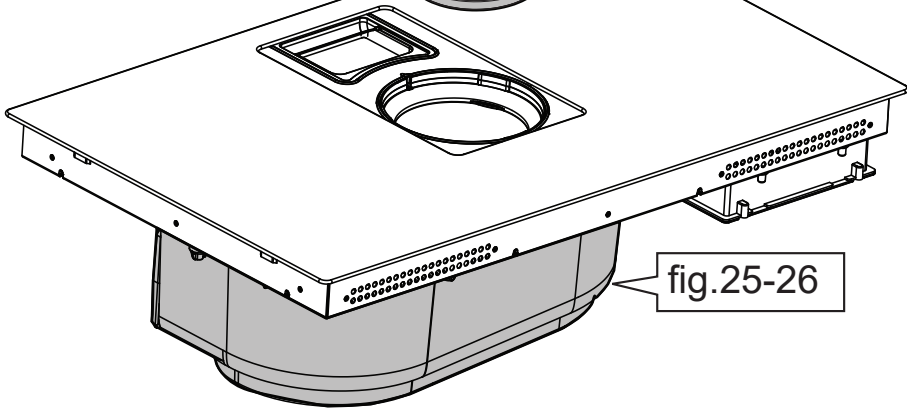

fig.24

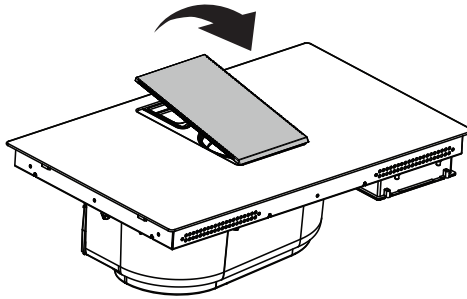

fig.25-26





.1



.2

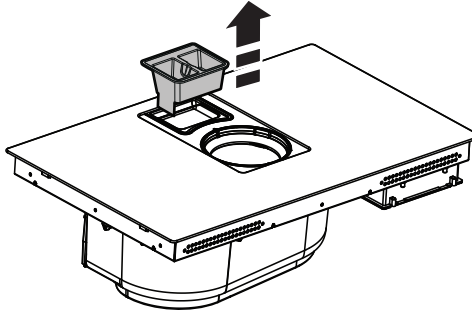

.3

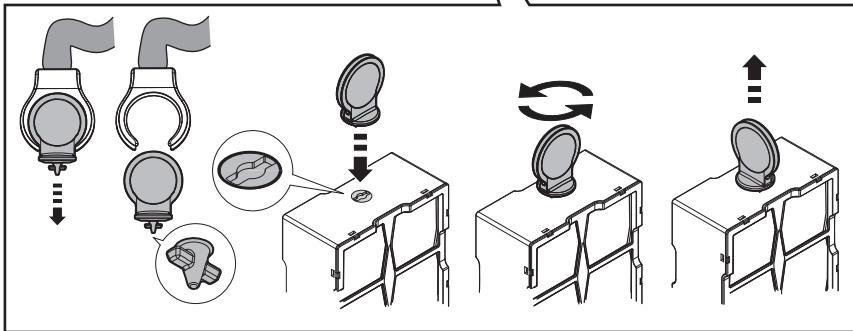
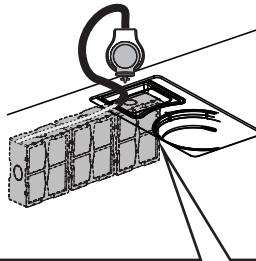





.4

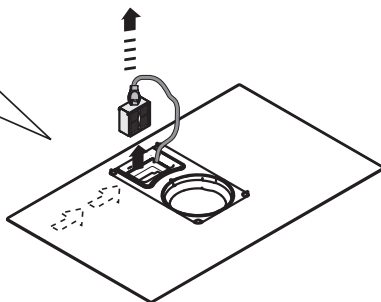
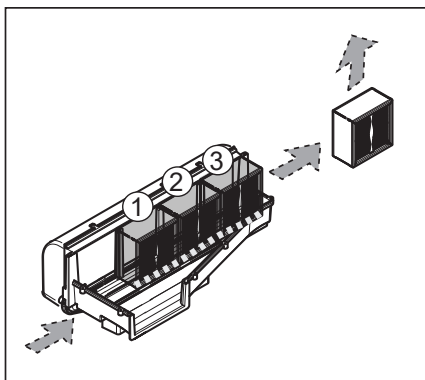

.5

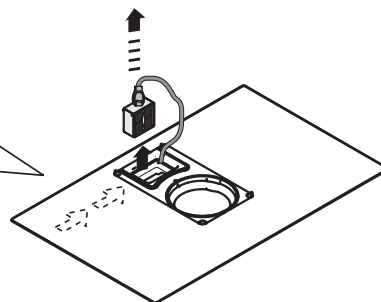
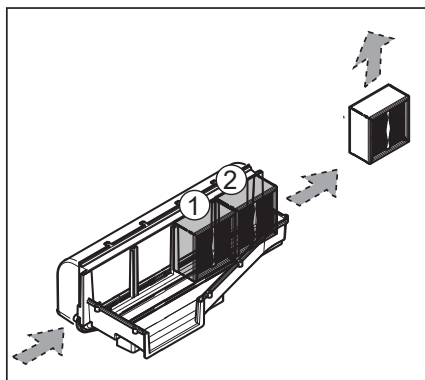

.6

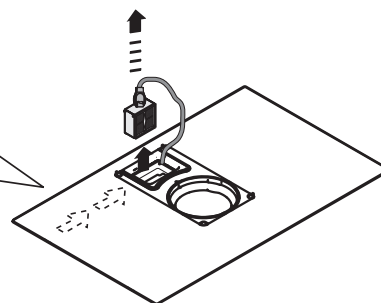
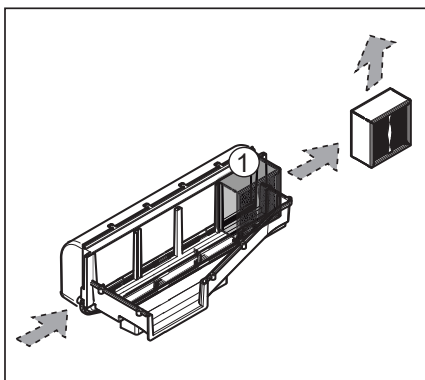

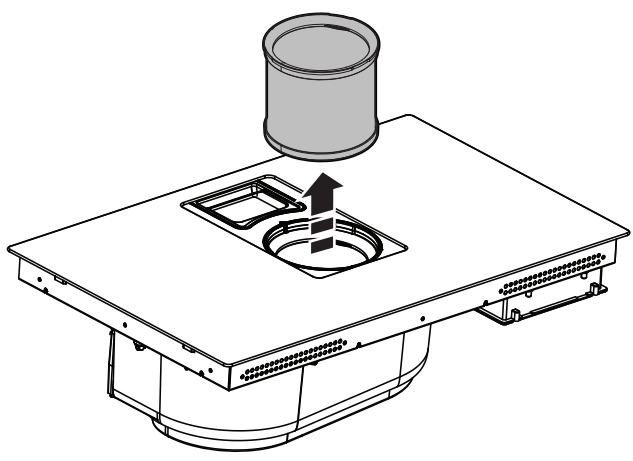
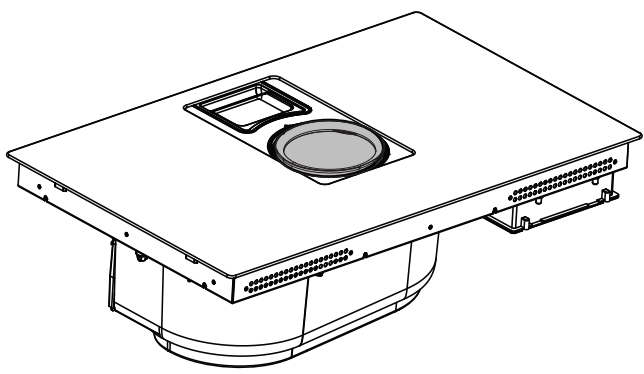
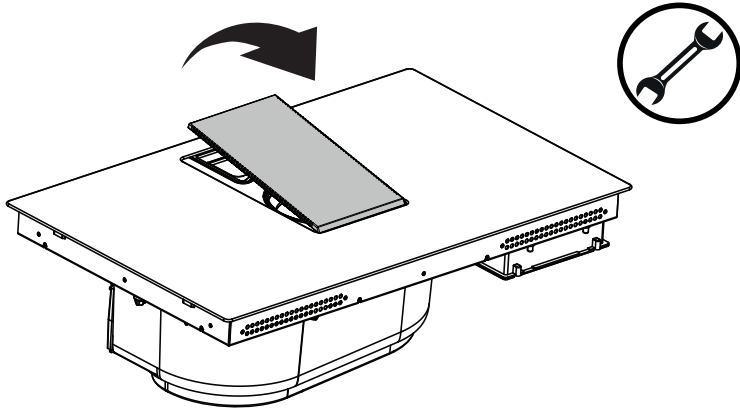

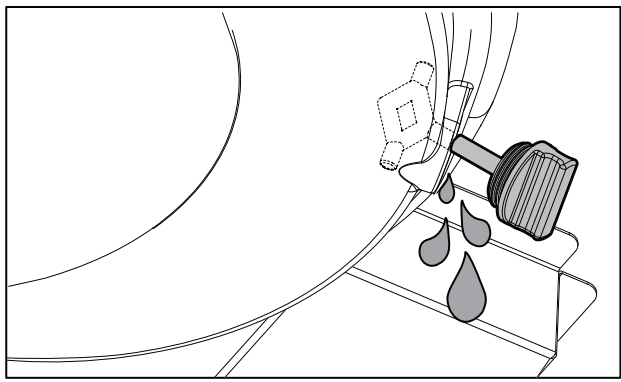
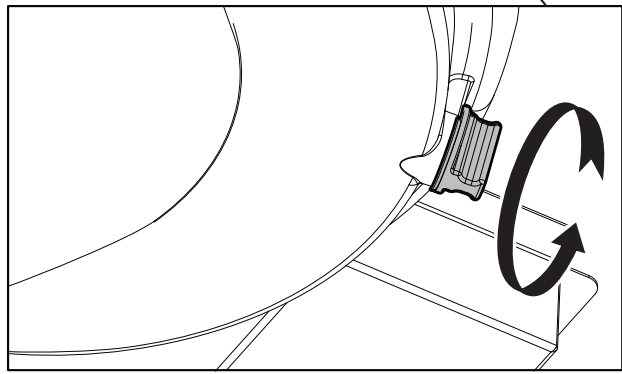
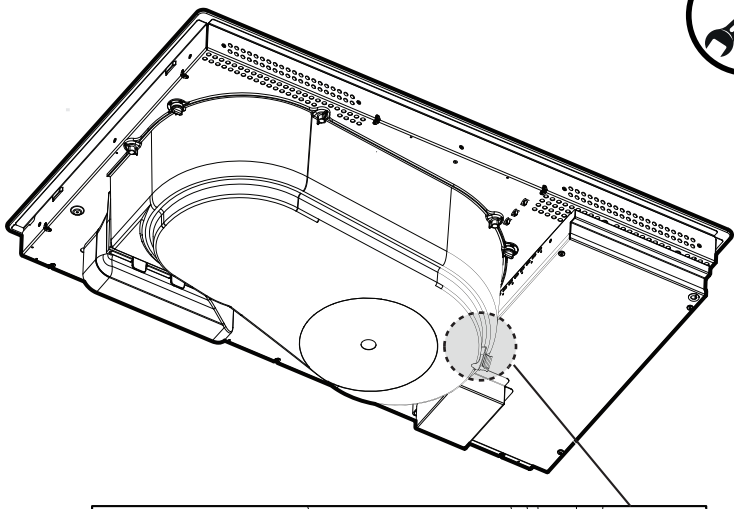

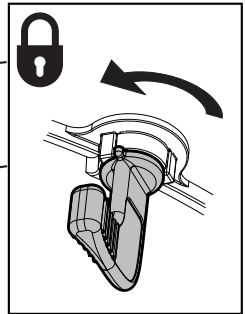
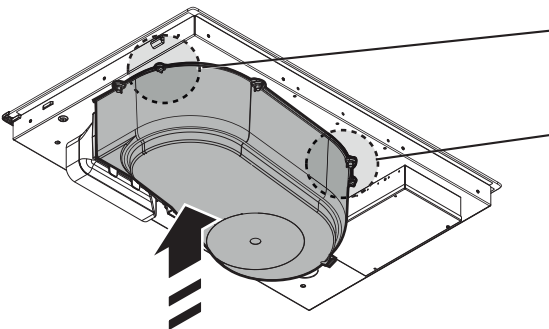
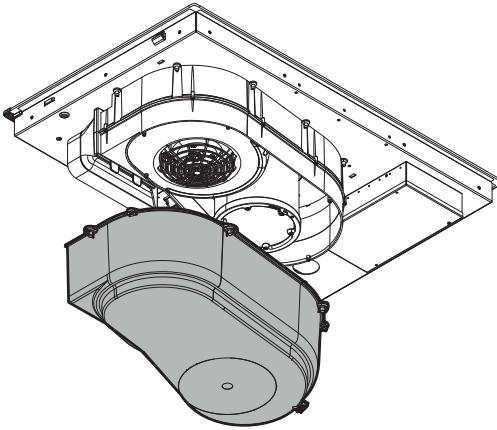
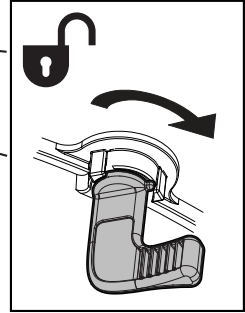
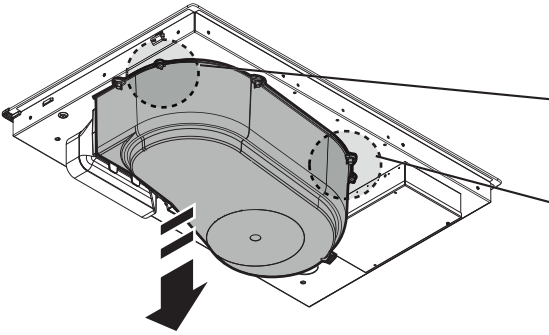

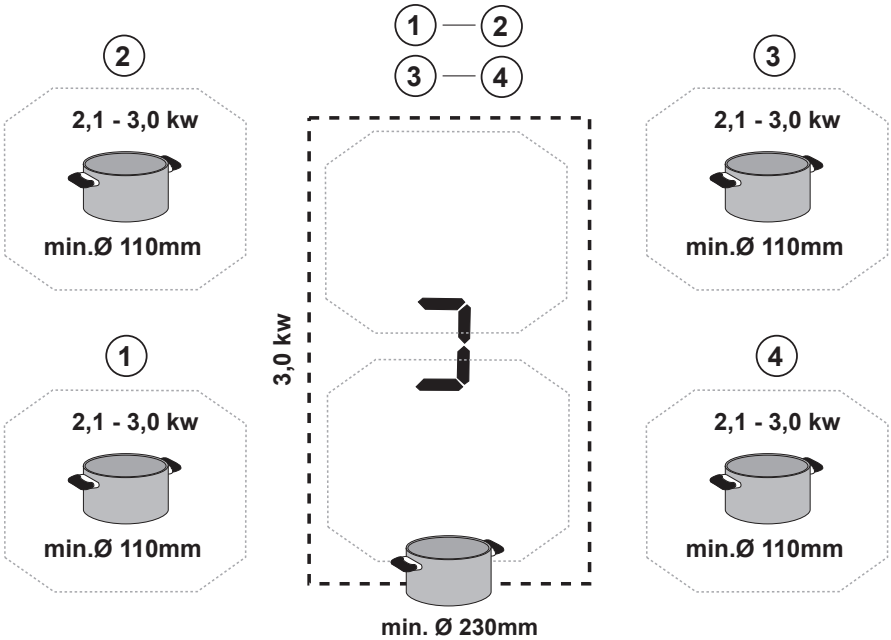
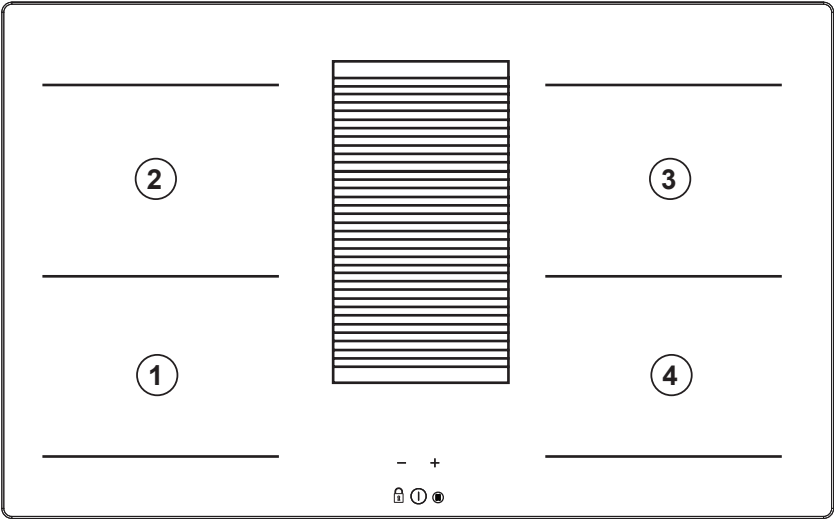



OK!

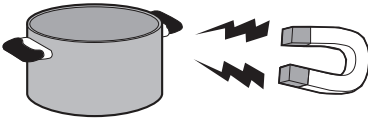
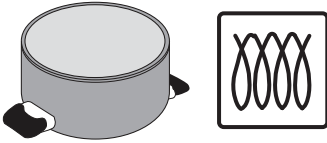

NO!

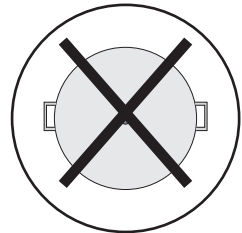
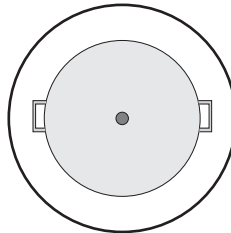
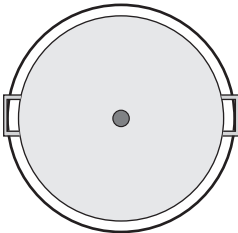
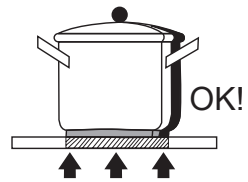
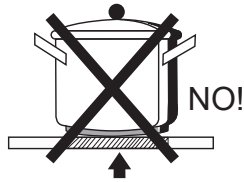
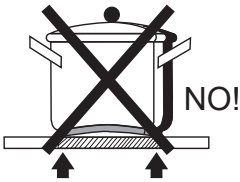
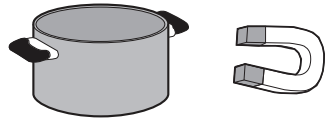
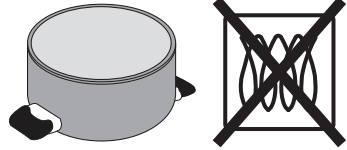

- 40 %

## IT - Istruzioni di montaggio e d'uso

**Attenersi strettamente alle istruzioni riportate in questo manuale.** Si declina ogni responsabilità per eventuali inconvenienti, danni o incendi provocati all'apparecchio derivati dall'inosservanza delle istruzioni riportate in questo manuale. L'apparecchio è destinato esclusivamente ad uso domestico per la cottura di alimenti e aspirazione dei fumi derivanti dalla cottura stessa. Non sono consentiti altri usi (es. riscaldare ambienti). Il fabbricante declina ogni responsabilità per usi non appropriati o per errate impostazioni dei comandi. **L'apparecchio potrebbe avere estetiche differenti rispetto a quanto illustrato nei disegni di questo libretto, comunque le istruzioni per l'uso, la manutenzione e l'installazione rimangono le stesse.**

- ⓘ Leggere attentamente le istruzioni: ci sono importanti informazioni sull'installazione, sull'uso e sulla sicurezza.
- ⓘ Non effettuare variazioni elettriche sull'apparecchio.
- ⓘ Prima di procedere all'installazione dell'apparecchio verificare che tutti i componenti non siano danneggiati. In caso contrario contattare il rivenditore e non proseguire con l'installazione.
- ⓘ Verificare l'integrità dell'apparecchio prima di procedere con l'installazione. In caso contrario contattare il rivenditore e non proseguire con l'installazione.

**Nota:** I particolari contrassegnati con il simbolo "(\*)" sono accessori opzionali forniti solo in alcuni modelli o particolari non forniti, da acquistare.

### **Avvertenze**

**Attenzione!** Attenersi scrupolosamente alle seguenti istruzioni: ● L'apparecchio deve essere scollegato dalla rete elettrica prima di effettuare qualunque intervento di installazione. ● L'installazione o la manutenzione deve essere eseguita da un tecnico specializzato, in conformità alle istruzioni del fabbricante e nel rispetto delle norme locali vigenti in materia di sicurezza. Non riparare o sostituire qualsiasi parte dell'apparecchio se non specificamente richiesto nel manuale d'uso. ● La messa a terra dell'apparecchio è obbligatoria per legge. ● Il cavo di alimentazione deve essere sufficientemente lungo da permettere il collegamento dell'apparecchio, incassato nel mobile, alla rete elettrica. ● Affinché l'installazione sia conforme alle norme di sicurezza vigenti, occorre un interruttore omnipolare a norme che assicuri la

disconnessione completa della rete nelle condizioni della categoria di sovratensione III, conformemente alle regole di installazione. ● Non utilizzare prese multiple o prolunghe. ● Una volta terminata l'installazione, i componenti elettrici non dovranno più essere accessibili dall'utilizzatore. ● L'apparecchiatura e le sue parti accessibili diventano calde durante l'utilizzo. Fare attenzione a non toccare gli elementi riscaldanti. ● Fare attenzione che i bambini non giochino con l'apparecchio; mantenere i bambini a distanza e sorvegliarli, in quanto le parti accessibili possono diventare molto calde durante l'uso. ● Per i portatori di stimolatori cardiaci ed impianti attivi è importante verificare, prima dell'uso del piano ad induzione, che il proprio stimolatore sia compatibile con l'apparecchio. ● Durante e dopo l'uso non toccare gli elementi riscaldanti dell'apparecchio. ● Evitare il contatto con panni o altro materiale infiammabile fino a che tutti i componenti dell'apparecchio non si siano sufficientemente raffreddati, rischio di incendio. ● Non riporre materiale infiammabile sull'apparecchio o nelle sue vicinanze. ● I grassi e gli oli surriscaldati prendono facilmente fuoco. Sorvegliare la cottura di alimenti ricchi di grasso e di olio. -Se la superficie è incrinata, spegnere l'apparecchio per evitare la possibilità di scossa elettrica. ● L'apparecchio non è destinato ad essere messo in funzione per mezzo di un temporizzatore esterno oppure di un sistema di comando a distanza separato. ● La cottura non sorvegliata su un piano cottura con olio o grasso può essere pericolosa e generare incendi. ● Il processo di cottura deve essere

sorvegliato. Un processo di cottura a breve termine deve essere sorvegliato continuamente. ● Non tentare MAI di spegnere le fiamme con acqua. Al contrario, spegnere l'apparecchio e soffocare le fiamme, ad esempio con un coperchio o una coperta antincendio. Pericolo di incendio: non poggiare oggetti sulle superfici di cottura. ● Non usare pulitrici a vapore, rischio di scosse elettriche. ● Non appoggiare oggetti metallici come coltelli, forchette, cucchiai e coperchi sulla superficie del piano cottura perché potrebbero surriscaldarsi. ● Prima di allacciare l'apparecchio alla rete elettrica: controllare la targa dati (posta nella parte inferiore dell'apparecchio) per accertarsi che tensione e potenza siano corrispondenti a quella della rete e la presa di collegamento sia idonea. In caso di dubbio interpellare un elettricista qualificato.

**Importante:** ● Dopo l'uso, spegnere il piano cottura tramite il suo dispositivo di comando e non fare affidamento sul rivelatore di pentole. ● Evitare le fuoriuscite di liquido, pertanto per bollire o riscaldare liquidi, ridurre l'alimentazione di calore. ● Non lasciare gli elementi riscaldanti accesi con pentole e padelle vuote oppure senza recipienti. ● Una volta terminato di cucinare, spegnere la relativa zona di cottura. ● Per la cottura non utilizzate mai dei fogli di carta d'alluminio, e non posate mai direttamente prodotti imballati con alluminio. L'alluminio fonderebbe e danneggerebbe irrimediabilmente il vostro apparecchio. ● Non riscaldare mai una scatoletta o un barattolo di latta contenente alimenti senza prima averlo aperto: potrebbe esplodere! Questa avvertenza si applica a tutti gli altri tipi di

piani cottura. ● L'utilizzo di una potenza elevata come la funzione Booster non è adatta per il riscaldamento di alcuni liquidi come ad esempio l'olio per friggere. L'eccessivo calore potrebbe essere pericoloso. In questi casi si consiglia l'utilizzo di una potenza meno elevata. ● I recipienti devono essere posti direttamente sul piano cottura e devono essere centrati. In nessun caso inserire altri oggetti tra la pentola e il piano cottura. ● In situazione di elevate temperature l'apparecchio diminuisce automaticamente il livello di potenza delle zone di cottura. ● Prima di qualsiasi operazione di pulizia o manutenzione, disinserire l'apparecchio dalla rete elettrica togliendo la spina o staccando l'interruttore generale dell'abitazione. ● Per tutte le operazioni di installazione e manutenzione utilizzare guanti da lavoro. ● L'apparecchio può essere utilizzato da bambini di età non inferiore a 8 anni e da persone con ridotte capacità fisiche, sensoriali o mentali, o prive di esperienza o della necessaria conoscenza, purché sotto sorveglianza oppure dopo che le stesse abbiano ricevuto istruzioni relative all'uso sicuro dell'apparecchio e alla comprensione dei pericoli ad esso inerenti. ● I bambini devono essere controllati affinché non giochino con l'apparecchio. ● La pulizia e la manutenzione non deve essere effettuata da bambini senza sorveglianza. ● Il locale deve disporre di sufficiente ventilazione, quando l'apparecchio viene utilizzato contemporaneamente ad altri apparecchi a combustione di gas o altri combustibili. ● L'apparecchio va frequentemente pulito sia internamente che esternamente (ALMENO UNA VOLTA AL MESE), rispettare comunque quanto espressamente indicato nelle



istruzioni di manutenzione. ● L'inosservanza delle norme di pulizia dell'apparecchio e della sostituzione e pulizia dei filtri comporta rischi di incendi. ● E' severamente vietata la cottura flambè. ● L'impiego di fiamma libera è dannoso ai filtri e può dar luogo ad incendi, pertanto deve essere evitato in ogni caso. ● La frittura deve essere fatta sotto controllo onde evitare che l'olio surriscaldato prenda fuoco. ● **ATTENZIONE:** Quando il piano di cottura è in funzione le parti accessibili dell'apparecchio possono diventare calde. ● **Attenzione!** Non collegare l'apparecchio alla rete elettrica finché l'installazione non è totalmente completata. ● Per quanto riguarda le misure tecniche e di sicurezza da adottare per lo scarico dei fumi attenersi strettamente a quanto previsto dai regolamenti delle autorità locali competenti. ● L'aria aspirata non deve essere convogliata in un condotto usato per lo scarico dei fumi prodotti da apparecchi a combustione di gas o di altri combustibili. ● Non utilizzare mai l'apparecchio senza la griglia montata correttamente! ● Utilizzare solo le viti di fissaggio in dotazione con l'apparecchio per l'installazione o, se non in dotazione, acquistare il tipo di viti idoneo. Utilizzare la lunghezza corretta per le viti che sono identificati nella Guida all'installazione. ● Quando questo apparecchio e altri apparecchi alimentati con un'energia che non sia elettricità sono in funzione contemporaneamente, la pressione negativa nella stanza non deve superare 4 Pa ( $4 \times 10^{-5}$  bar). ● È importante conservare questo manuale per poterlo consultare in ogni momento. In caso di vendita, di cessione o di trasloco, assicurarsi che resti insieme al prodotto.



### Collegamento Elettrico

Fig. 3

● Scollegare l'apparecchio dalla rete elettrica. ● L'installazione deve essere effettuata da personale professionalmente qualificato a conoscenza delle norme vigenti in materia d'installazione e sicurezza. ● Il costruttore declina ogni responsabilità a persone, animali o a cose in caso di mancata osservanza delle direttive fornite nel presente capitolo. ● Il cavo di alimentazione deve essere sufficientemente lungo da permettere la rimozione del piano cottura dal piano di lavoro. ● Assicurarsi che la tensione indicata sulla targhetta matricola posta sul fondo dell'apparecchio corrisponda a quella dell'abitazione in cui verrà installato. ● Non utilizzare prolunghe. ● Il cavo elettrico della terra deve essere 2cm più lungo rispetto agli altri cavi. ● Nel caso in cui l'elettrodomestico non sia dotato di cavo di alimentazione, utilizzarne uno con sezione dei conduttori minimo 2.5 mm<sup>2</sup> per potenza fino a 7200 Watt,; mentre per potenze superiori deve essere 4 mm<sup>2</sup>). ● In nessun punto il cavo deve raggiungere una temperatura di 50°C superiore alla temperatura ambiente. ● L'apparecchio è destinato ad essere connesso permanentemente alla rete elettrica.

● **Attenzione!** Prima di ricollegare il circuito all'alimentazione di rete e di verificarne il corretto funzionamento, controllare sempre che il cavo di rete sia stato montato correttamente. ● **Attenzione!** La sostituzione del cavo di interconnessione deve essere effettuata dal servizio assistenza tecnica autorizzato o da persona con qualifica similare.

**Nota:** il prodotto è dotato di una funzione

Power Limitation che permette di impostare una soglia massima di assorbimento (kw)

Il settaggio deve avvenire al momento del collegamento del prodotto alla rete elettrica o alla riconnessione della rete elettrica stessa (entro i 2 minuti successivi). Per la sequenza di settaggio del Power Limitation consultare questo manuale nella sezione Funzionamento.

### Installazione

● L'installazione sia elettrica che meccanica, deve essere eseguita da personale specializzato.

L'elettrodomestico è realizzato per essere incassato in un piano di lavoro spessore 2-6 cm, in caso di installazione TOP ; 2,5-6 cm in caso di installazione FLUSH.

La distanza minima tra il piano di cottura e la parete deve essere di almeno 5 cm frontalmente, di almeno 4 cm lateralmente e di almeno 50 cm rispetto ai pensili superiori.

NB = Le distanze suggerite sono indicative: nella progettazione degli spazi vanno seguite le indicazioni del produttore della cucina.

### Montaggio

Prima di iniziare con l'installazione:

- Dopo aver disimballato il prodotto verificare che non si sia danneggiato durante il trasporto e in caso di problemi, contattare il rivenditore o il Servizio Assistenza Clienti, prima di procedere con l'installazione.
- Verificare che il prodotto acquistato sia di dimensioni idonee alla zona di installazione prescelta.
- Verificare che all'interno dell'imballo non vi sia (per motivi di trasporto) materiale di corredo (ad esempio buste con viti, garanzie etc), eventualmente va tolto e conservato.
- Verificare inoltre che in prossimità della zona di installazione sia disponibile una presa elettrica

**Predisposizione del mobile per l'incasso:**

- Il prodotto non può essere installato sopra dispositivi di raffreddamento, lavastoviglie, stufe, forni, lavatrici e asciugatrici.

- Eseguire tutti i lavori di taglio del mobile prima di inserire il piano cottura e rimuovere accuratamente trucioli o residui di segatura.

**IMPORTANTE:** utilizzare un adesivo sigillante monocomponente (S), che abbia resistenza alle temperatura, fino a 250° ; prima dell'installazione le superfici da incollare devono essere pulite accuratamente eliminando ogni sostanza che potrebbe comprometterne l'adesione (es.: distaccanti, conservanti, grassi, oli, polveri, residui di vecchi adesivi etc.); il collante va distribuito uniformemente sull'intero perimetro della cornice; dopo l'incollaggio lasciare asciugare il collante per circa 24 ore.

**Nota:** per una corretta installazione del prodotto è consigliabile nastrare le tubazioni con un adesivo che abbia le seguenti caratteristiche:

- film elastico in PVC morbido, con adesivo a base acrilato
- che rispetti la normativa DIN EN 60454
- ritardante di fiamma
- ottima resistenza all'invecchiamento
- resistente agli sbalzi di temperatura
- utilizzabile a basse temperature

**Attenzione!:** la parete di fondo del mobile sotto il piano cottura, deve essere rimovibile per ispezione/manutenzione"

**Attenzione!** La mancata installazione di viti e dispositivi di fissaggio in conformità di queste istruzioni può comportare rischi di natura elettrica.

**Nota:** per una corretta installazione del prodotto è consigliabile nastrare le tubazioni con un adesivo che abbia le seguenti caratteristiche:

- film elastico in PVC morbido, con adesivo a base acrilato
- che rispetti la normativa DIN EN 60454
- ritardante di fiamma
- ottima resistenza all'invecchiamento
- resistente agli sbalzi di temperatura
- utilizzabile a basse temperature

**L'apparecchio è predisposto per essere utilizzato in abbinamento ad un KIT sensore Window (non fornito dal produttore).**

Installando il KIT sensore Window (soltanto nel caso di utilizzo in modalità ASPIRANTE), l'aspirazione dell'aria smetterà di funzionare ogni qual volta la finestra presente nella stanza, su cui il KIT viene applicato, risulterà chiusa.

• Il collegamento elettrico del KIT all'apparecchio deve essere effettuato da personale tecnico qualificato e specializzato.

• Il KIT deve essere separatamente certificato in accordo alle norme di sicurezza pertinenti al componente ed al suo impiego con l'apparecchio. L'installazione deve essere effettuata in accordo alle regolamentazioni per gli impianti domestici vigenti.

**ATTENZIONE:**

• il cablaggio del KIT da collegare all'apparecchio deve essere parte di un circuito certificato in bassissima tensione di sicurezza (SELV).

- **il produttore di questo apparecchio declina ogni responsabilità per eventuali inconvenienti, danni, incendi provocati da difetti e/o problemi di malfunzionamento e/o errata installazione del KIT.**

Questo apparecchio è contrassegnato in conformità alla Direttiva Europea 2012/19/EC - UK SI 2013 No3113, Waste Electrical and Electronic Equipment (WEEE). Assicurandosi che questo prodotto sia smaltito in modo corretto, l'utente contribuisce a prevenire le potenziali conseguenze negative



per l'ambiente e la salute. Il simbolo  sul prodotto o sulla documentazione di accompagnamento indica che questo prodotto non deve essere trattato come rifiuto domestico ma deve essere consegnato presso l'idoneo punto di raccolta per il riciclaggio di apparecchiature elettriche ed elettroniche. Difarsene seguendo le normative locali per lo smaltimento dei rifiuti. Per ulteriori informazioni sul trattamento, recupero e riciclaggio di questo prodotto, contattare l'idoneo ufficio locale, il servizio di raccolta dei rifiuti domestici o il negozio presso il quale il prodotto è stato acquistato.

Apparecchiatura progettata, testata e realizzata nel rispetto delle norme sulla:

- Sicurezza: EN/IEC 60335-1; EN/IEC 60335-2-6, EN/IEC 60335-2-31, EN/IEC 62233.
- Prestazione: EN/IEC 61591; ISO 5167-1; ISO 5167-3; ISO 5168; EN/IEC 60704-1; EN/IEC 60704-2-13; EN/IEC 60704-3; ISO 3741; EN 50564; IEC 62301.EN 60350-2;
- EMC: EN 55014-1; CISPR 14-1; EN 55014-2; CISPR 14-2; EN/IEC 61000-3-3; EN/IEC 61000-3-12. Suggestioni per un corretto utilizzo al fine di ridurre l'impatto ambientale: Quando si inizia a cucinare, accendere l'apparecchio alla velocità minima, lasciandola accesa per alcuni minuti anche dopo il termine della cottura. Aumentare la velocità solo in caso di grandi quantità di fumo e vapore, utilizzando la funzione booster solo in casi estremi. Per mantenere ben efficiente il sistema di riduzione degli odori, sostituire, quando è necessario, il/i filtro/i carbone. Per mantenere ben efficiente il filtro del grasso, pulirlo in caso di necessità. Per ottimizzare l'efficienza e minimizzare i rumori, utilizzare il diametro massimo del sistema di canalizzazione indicato in questo manuale.

# Utilizzazione

## Recipienti per la cottura



Utilizzare solo pentole che riportano il simbolo

### Importante:

per evitare danni permanenti alla superficie del piano, non usare:

- recipienti con fondo non perfettamente piatto.
- recipienti metallici con fondo smaltato.
- recipienti con base ruvida, per evitare di graffiare la superficie del piano.
- non appoggiare mai le pentole e le padelle calde sulla superficie del pannello di controllo del piano

### Recipienti preesistenti

La cottura a induzione utilizza magnetismo per generare calore. I recipienti devono quindi contenere ferro. Potete verificare se il materiale della pentola è magnetico con una semplice calamita. Le pentole non sono adatte se non sono rilevabili magneticamente.

### Diametri fondi pentola consigliati

**IMPORTANTE** : se le pentole non sono delle dimensioni corrette le zone di cottura non si accendono

Per vedere il diametro minimo della pentola da utilizzare su ogni singola zona, consultare la parte illustrata di questo manuale.

### Risparmio energetico

Per ottenere migliori risultati si consiglia di:

- Utilizzare tegami e pentole con diametro del fondo uguale a quello della zona di cottura.
- Utilizzare soltanto pentole e tegami con fondi piatti.
- Dove possibile, tenere il coperchio sulle pentole durante la cottura
- Cuocere verdure, patate, ecc. con una piccola quantità d'acqua per ridurre il tempo di cottura.
- Utilizzare la pentola a pressione, riduce ulteriormente il consumo di energia e il tempo di cottura
- Posizionare la pentola nel centro della zona di cottura disegnata sul piano.

## Selezione dei recipienti di cottura

	Padella in ferro per frittura con olio
	Utensili da cucina smaltati
	Padella in ferro
	Bollitore in ferro
	Bollitore in acciaio inox smaltato
	Pentola in acciaio inox
	Piastra di ferro

È possibile disporre di più recipienti di cottura diversi tra loro

1. Questo piano a induzione è in grado di identificare una varietà di recipienti di cottura, che è possibile testare con uno dei seguenti metodi:

Appoggiare il recipiente di cottura sulla zona di cottura. Se la zona di cottura corrispondente visualizza un livello di potenza, il recipiente è adatto. Se lampeggia "U" il contenitore non è adatto all'uso con il piano cottura a induzione.

2. Tenere un magnete verso il recipiente. Se il magnete viene attratto dal recipiente, questo è adatto all'uso con il piano cottura a induzione.

N.B.: Il fondo del recipiente deve contenere materiale magnetico.

Deve avere un fondo piatto con un diametro corrispondente alla tabella 1 sotto riportata.

3. Utilizzare solo recipienti di cottura ferromagnetici realizzati in acciaio smaltato, ghisa o acciaio inossidabile, ma compatibili con la cottura a induzione

4. Utilizzare delle padelle nelle quali il diametro della zona ferromagnetica (base della padella) rientri nelle dimensioni della tabella sottostante. (Tabella 1)

- Se si utilizzano pentole più piccole, le prestazioni di cottura possono essere influenzate

- Se si utilizzano pentole con un diametro minore rispetto a quello indicato nella tabella 1, le padelle potrebbero non venire rilevate

A seconda delle dimensioni della zona, si possono utilizzare pentole con diametri diversi, come indicato nella figura sottostante:

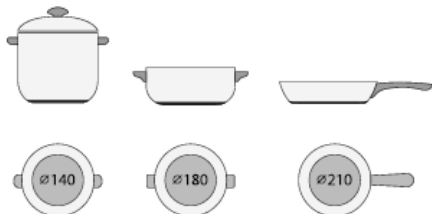

5. Se la parte ferromagnetica copre solo parzialmente la base della pentola, si riscalda unicamente la zona ferromagnetica mentre il resto della base può non raggiungere una temperatura sufficiente per la cottura.



6. Se la zona ferromagnetica non è omogenea, ma presenta altri materiali quali ad esempio l'alluminio, ciò può influire sul riscaldamento e sul rilevamento della padella.

Se la base della padella è simile alle figure sottostanti, la padella potrebbe non venire rilevata.



### Utilizzazione del piano cottura

Il sistema di cottura ad induzione si basa sul fenomeno fisico dell'induzione magnetica. La caratteristica fondamentale di tale sistema è il trasferimento diretto dell'energia dal generatore alla pentola.

**Vantaggi:** Se si paragona ai piani di cottura elettrici, il vostro piano ad induzione risulta essere:

- **Più sicuro:** minore temperatura sulla superficie del vetro.
- **Più rapido:** tempi di riscaldamento del cibo inferiori.
- **Più preciso:** il piano reagisce immediatamente ai vostri comandi
- **Più efficiente:** il 90% dell'energia assorbita viene trasformata in calore. Inoltre, una volta tolta la pentola dal

piano, la trasmissione del calore viene interrotta immediatamente, evitando inutili dispersioni di calore.

### Utilizzazione dell'aspiratore

Il sistema di aspirazione può essere utilizzato in versione aspirante ad evacuazione esterna o filtrante a ricircolo interno.



#### **Versione aspirante**

**Fig. 14**

I vapori vengono evacuati verso l'esterno tramite una serie di tubazioni (da acquistare separatamente) fissate alla flangia di raccordo già in dotazione.

Il diametro del tubo di scarico deve essere equivalente al diametro dell'anello di connessione:

- in caso di uscita rettangolare 222 x 89 mm
- in caso di uscita tonda Ø 150 mm (\*)

Per maggiori informazioni vedere la pagina relativa agli accessori della versione aspirante nella parte illustrata di questo manuale. Collegare il prodotto a tubi e fori di scarico a parete con diametro equivalente all'uscita d'aria (flangia di raccordo).

L'utilizzo di tubi e fori di scarico a parete con diametro inferiore determinerà una diminuzione delle prestazioni di aspirazione ed un drastico aumento della rumorosità.

Si declina perciò ogni responsabilità in merito.

- ⚠ Usare un condotto il più corto possibile.
- ⚠ Usare un condotto con minor numero di curve possibili (angolo massimo della curva: 90°).
- ⚠ Evitare cambiamenti drastici di sezione del condotto.



#### **Versione filtrante**

**Fig. 13**

L'aria aspirata verrà filtrata tramite appositi filtri grassi e filtri odori prima di essere riconvogliata nella stanza. Il prodotto viene fornito con tutto il necessario per l'installazione in filtrante. In questa configurazione è consigliabile effettuare sempre un'apertura sullo zoccolo del mobile per agevolare il ricircolo dell'aria. Il prodotto è dotato di un set di filtri odori. Per maggiori informazioni vedere la pagina relativa agli accessori del libretto installazione - Versione filtrante.

# Funzionamento

## Pannello di controllo

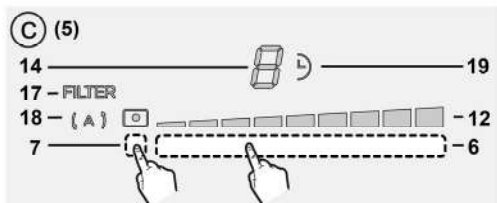
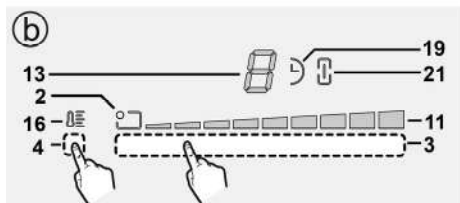
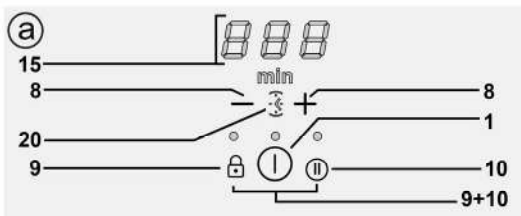
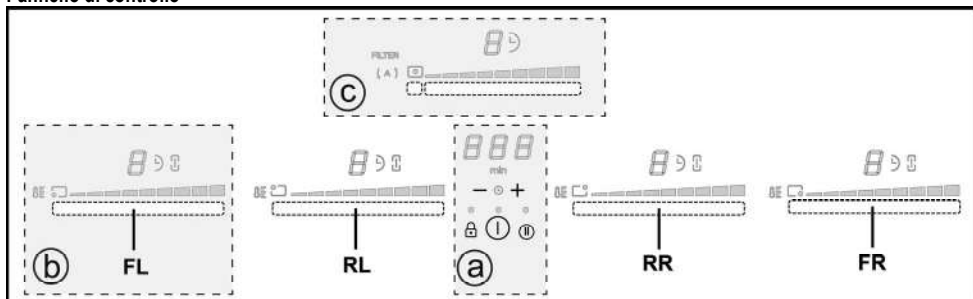

### Tasti

1. **ON/OFF** del piano cottura/ aspiratore per piano cottura
2. Indicatore posizione zona di cottura
3. Selezione zone di cottura
4. Aumento/Diminuzione Power Level
5. Attivazione Keep Warm
6. Tasti aspiratore
7. Selezione aspiratore
8. Aumento/Diminuzione velocità (potenza) di aspirazione
9. Attivazione funzioni automatiche
10. Reset saturazione filtri
11. Attivazione Timer
12. Aumento/Diminuzione tempo Timer
13. Key Lock
14. Child Lock
15. Pausa / Recall

### Display / LED

16. Visualizzazione Power Level
17. Visualizzazione velocità (potenza) di aspirazione
18. Display zona di cottura
19. Display aspiratore
20. Display Timer
21. Indicatore Keep Warm
22. Indicatore assistenza filtri
23. Indicatore funzione di aspirazione automatica
24. Indicatore Timer attivo
25. Indicatore Minute Minder attivo
26. Indicatore Bridge attivo

## UTILIZZO DEL PIANO COTTURA

### Da sapere prima di iniziare:

Tutte le funzioni di questo piano di cottura sono progettate al fine di rispettare le più rigorose norme di sicurezza.

Per questo motivo:

- **Alcune funzioni non si attivano, o si disattivano automaticamente, in assenza delle pentole sopra i fuochi o quando queste sono mal posizionate.**

- In altri casi le funzioni attivate si disattivano automaticamente dopo pochi secondi quando la funzione selezionata necessita di una ulteriore impostazione che non viene data (ad es.: **“Accendere il piano di cottura”** senza **“Selezionare la zona di cottura”** e la **“Temperatura di esercizio”**, oppure la **“Funzione Lock”** o quella **“Timer”**).

 **Attenzione!** In caso (ad esempio) di utilizzo prolungato lo spegnimento della zona di cottura potrebbe non essere immediato perché in fase di raffreddamento; nel display delle zone di cottura, appare il simbolo **“H”** ad indicare che si è in questa fase.

Attendere che il display si spenga prima di avvicinarsi alla zona di cottura.

### Display zona cottura

nei display relativi alle aree di cottura, viene indicato:

Zona di cottura accesa	<b>0</b>
Power Level	<b>1...9-P</b>
Residual Heat Indicator	<b>H</b>
Pot Detector	<b>U</b>
Funzione Keep warm attiva	<b>U</b>
Funzione Child Lock attiva	<b>L</b>
Funzione Pausa	<b>  </b>
Funzione Automatic Heat UP	<b>A</b>

## Caratteristiche del piano

### ● **Safe Activation**

Il prodotto si attiva solo in presenza di pentole sulle zone di cottura: il processo di riscaldamento non si avvia o si interrompe in caso di assenza o rimozione delle pentole.

### ● **Pot Detector**

Il prodotto rileva automaticamente la presenza di pentole sulle zone di cottura.

### ● **Safety Shut Down**

Per ragioni di sicurezza ogni zona cottura ha un tempo massimo di funzionamento che dipende dal livello di potenza impostato.

### ● **Residual Heat Indicator**

Allo spegnimento di una o più zone di cottura la presenza di calore residuo viene segnalata con apposito segnale visivo sul display della zona corrispondente, tramite il simbolo **“H”**.

## Funzionamento

**Nota:** Per attivare qualsiasi funzione è prima necessario attivare la zona desiderata

### ● **Accensione**

Premere (sfiorare)  **ON/OFF piano cottura/ aspiratore**

La luce spia si accende ad indicare che il piano di cottura/aspiratore è pronto per l'utilizzo

Premere di nuovo per spegnere

**Nota: Questa funzione è prioritaria su tutte le altre.**

### ● **Selezione delle zone di cottura**

Sfiorare (premere) l'**Area di selezione (3)** corrispondente alla zona di cottura desiderata.

### ● **9 Power Level**

Il piano è dotato di 9 livelli di potenza

Sfiorare e scorrere con le dita lungo la **Area di selezione (3)**: verso destra per aumentare il livello di potenza; verso sinistra per diminuire il livello di potenza.

### ● **Power Booster**

Il prodotto è dotato di un livello di potenza supplementare (oltre il livello **9**), che rimane attivo per 5 minuti, dopodiché la potenza ritorna al livello precedente.

Sfiorare e scorrere con le dita lungo l'**Area di selezione (3)**

(oltre il livello **9**) ed attivare il Power Booster

Il livello Power Booster è indicato nel display della zona selezionata con il simbolo **“P”**

### ● **Bridge Zones**

Le zone di cottura grazie alla funzione Bridge sono in grado di lavorare in modo combinato creando un'unica zona con lo stesso livello di potenza. Tale funzione permette una cottura omogenea con teglie e pentole di importanti dimensioni.

E' possibile utilizzare in abbinamento la zona di cottura frontale "Master" con la corrispondente sul retro "Secondaria"

(per verificare su quali zone è prevista questa funzione, consultare la parte illustrata di questo manuale).

#### Per attivare la Funzione Bridge:

- **selezionare contemporaneamente le due aree di selezione delle zone di cottura che si vogliono utilizzare**

- l'indicatore Bridge (21) della zona di cottura "Secondaria" si illumina "☐"

- tramite l'Area di selezione (3) della zona di cottura "Master sarà possibile impostare il Livello (Potenza) di esercizio - per disattivare la Funzione Bridge è sufficiente ripetere la stessa procedura di attivazione

#### ● **Keep warm**

Keep warm è una funzione di controllo che permette il mantenimento del calore ad una temperatura costante ad un livello di potenza ottimizzato; ideale per tenere in caldo i cibi già pronti.

La funzione Keep warm si attiva alla pressione dell'area di attivazione (4)

Nel display della zona che sta lavorando in Keep warm compare il simbolo "☐"

#### ● **Key Lock**

Il Key Lock permette di bloccare le impostazioni del piano, per impedire manomissioni accidentali, lasciando attive le funzioni già impostate.

##### **Attivazione:**

- premere ☐ (9)
- il LED posto sopra al tasto si illumina, ad indicare l'avvenuta attivazione

**Ripetere l'operazione per disattivare.**

#### ● **Child Lock**

Il Child Lock permette di evitare che i bambini possano accidentalmente accendere le zone cottura e la zona aspirante, inibendo l'attivazione di qualsiasi funzione.

Il Child Lock può essere attivato solo con prodotto acceso ma con zone di cottura (e zona aspirante) spente.

##### **Attivazione:**

- rimuovere le pentole eventualmente presenti sul piano cottura
- premere e tenere premuti contemporaneamente ☐ (9) e la (10), un segnale acustico indica che la funzione è attiva, viene visualizzata una "L" nei display (13) e (14).

**Ripetere l'operazione per disattivare.**

#### ● **Timer**

La funzione Timer è un countdown che è possibile impostare, anche contemporaneamente, su ogni zona cottura (e sulla zona aspirante).

Al termine del periodo impostato le zone cottura (o la zona aspirante) si spengono automaticamente e l'utente viene avvertito con apposito segnale acustico.

#### **Attivazione/Regolazione della funzione Timer per il piano cottura**

- Selezionare la zona di cottura (potenza 0)
- Premere  $- +$  (8) per accedere alla funzione Timer
- Regolare il tempo di durata del Timer:

premere il selettore  $+$ , per aumentare il tempo di spegnimento automatico

premere il selettore selettore  $-$ , per diminuire il tempo di spegnimento automatico

Se lo si desidera, ripetere l'operazione per le altre zone di cottura.

**Nota:** Ogni zona di cottura può avere impostato un Timer diverso; nel display (15) comparirà, per 10 secondi, il conto alla rovescia dell'ultima zona di cottura selezionata, dopodiché verrà visualizzato il conto alla rovescia con tempo minore.

Quando il timer ha terminato il conto alla rovescia viene emesso un segnale acustico (per 2 minuti, o smette premendo  $- +$ ), mentre il display (15) lampeggia, con simbolo "0.00".

**Nota:** al lato del display della zona di cottura, con Timer in uso, appare il simbolo ☐ (19)

#### **Per lo spegnimento del Timer:**

- selezionare la zona di cottura
- impostare il valore del timer a "☐", tramite  $-$

**Nota:** la funzione rimane attiva se non si premono, nel frattempo, altri tasti.

#### ● **Minute Minder**

La funzione Minute Minder è un countdown indipendente dalle zone cottura (e dalla zona aspirante). Minute minder si attiva premendo  $- +$  (8).

**Nota:** per la regolazione della funzione **Minute Minder** seguire la stessa procedura della funzione **Timer**.

Quando il timer ha terminato il conto alla rovescia viene emesso un segnale acustico (per 2 minuti, o smette premendo  $- +$ ), mentre il display (15) lampeggia, con simbolo "0.00".

**Nota:** con Minute Minder in uso appare il simbolo ☐ (20)



### ● **Pausa**

La funzione Pausa permette di sospendere qualsiasi funzione attiva sul piano, portando a zero la potenza di cottura.

#### **Attivazione:**

- premere  (10)
- viene visualizzata una "I" nei display (13).

#### **Per disattivare la funzione:**

**Nota :** questa operazione ripristina le condizioni del piano prima della pausa

- premere  (10)
- entro 10 secondi scorrere verso destra con le dita lungo l'Area di selezione (3),



**Nota :** se l'operazione non viene eseguita in questo tempo la funzione pausa resta attiva.

**Nota:** se dopo 10 minuti, la **Funzione Pausa** non viene disattivata, il piano si spegne automaticamente.

### ● **Recall**

La funzione Recall permette di recuperare tutte le impostazioni settate sul piano, in caso di spegnimento accidentale.

#### **Attivazione:**

- **riaccendere il piano**  entro 6 secondi dallo spegnimento
- **premere**  entro gli altri 6 secondi successivi

### ● **Automatic Heat UP**

La funzione Automatic Heat UP permette di portare più velocemente a regime la potenza impostata; con questa funzione abbiamo il vantaggio di avere una cottura più rapida, ma senza il rischio di bruciare i cibi, perché la temperatura non oltrepassa quella del livello impostato.

Questa funzione è disponibile per i livelli di potenza 1 -8 .

#### **Attivazione:**



- premere a lungo, sull'Area di selezione (3), la potenza desiderata
- viene visualizzata una "A" nel display (13).

● **Power management** La funzione Power management permette di impostare il funzionamento del prodotto limitandone l'assorbimento massimo.

**Nota :** il settaggio deve avvenire da piano spento, **senza**

premere il tasto , al momento del collegamento del piano cottura alla rete elettrica, o alla riconnessione della rete elettrica stessa, entro i 2 minuti successivi.

**Per settare il Power management:**

- premere  e tenere premuti a lungo i tasti  + , fino all'emissione di un breve segnale acustico

- scorrere contemporaneamente sulle aree di selezione **FL e**

**RL** , da sinistra verso destra,

poi mantenere premuto a lungo nell'area corrispondente

all'ultimo livello di potenza , fino all'emissione di un breve segnale acustico

- il display Timer (15) mostra i simboli "CF6", ad indicare che è possibile eseguire il settaggio

- premere successivamente il tasto  ed il display timer (15) visualizzerà **PHA:**

- il display della zona FL mostra il settaggio corrente\*\*

0 = 7,4 KW



1 = 4,5 KW

2 = 3,1 KW

\*\* di default il settaggio è impostato a 7,4 KW

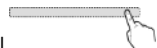
- per cambiare l'impostazione del Power management scorrere

sulle aree di selezione FL 

- per salvare la scelta effettuata premere i tasti  + , per 1 secondo; verrà emesso un segnale acustico a confermare l'avvenuto settaggio, e si esce dalla funzione.

## UTILIZZO DELL'ASPIRATORE

### ● **Accensione**

Premere (sfiorare) , **ON/OFF piano cottura/ aspiratore**

La luce spia si accende ad indicare che il piano di

cottura/aspiratore è pronto per l'utilizzo

Premere di nuovo per spegnere

**Nota: Questa funzione è prioritaria su tutte le altre.**

### ● **Accensione dell'aspiratore:**

Sfiorare (premere) l'Area di selezione (6) per attivare l'aspiratore

### ● **Velocità (potenza) di aspirazione:**

Il piano è dotato di 8 livelli di velocità (potenza) di aspirazione

Sfiorare e scorrere con le dita lungo la l'Area di selezione (6):

verso destra per aumentare la velocità (potenza) di aspirazione (0-8);

verso sinistra per diminuire la velocità (potenza) di aspirazione (8-0);

### ● **Power Booster Aspirazione**

Il prodotto è dotato di due livelli di velocità (potenza) di aspirazione supplementari (oltre il livello )

- Sfiorare e scorrere con le dita lungo l'Area di selezione (3) (oltre il livello ) ed attivare il Power Booster Aspirazione

il **livello 9** : rimane attivo per 15 minuti

il **livello 10** : rimane attivo per 5 minuti

dopodiché la potenza torna al livello 8

Nota : il Power Booster Aspiratore attivo, viene indicato nel display (13) della zona cottura selezionata, con il simbolo "P"

### ● Timer

#### Attivazione/Regolazione della funzione Timer per l'aspiratore

- Selezionare l'aspiratore.
- Premere **— + (8)** per accedere alla funzione Timer (da qualsiasi velocità)

- Regolare il tempo di durata del Timer:

premere il selettore **+**, per aumentare il tempo di spegnimento automatico

premere il selettore **—**, per diminuire il tempo di spegnimento automatico

nel display (15) viene visualizzato il conto alla rovescia,

**Nota:** al lato del display dell'aspiratore appare il simbolo **⏸ (19)**

Quando il timer ha terminato il conto alla rovescia viene emesso un segnale acustico (per 2 minuti, o smette premendo

**— +**), mentre il display (15) lampeggia, con simbolo **"0.00"**.

#### Per lo spegnimento del Timer:

- selezionare l'**Area di selezione (6)**
- impostare il valore del timer a **"0"**, tramite **—**

**Nota:** la funzione rimane attiva se non si premono, nel frattempo, altri tasti.

### ● Attivazione indicatori saturazione filtri

Questi indicatori sono normalmente disattivati

(sia per il filtro grassi che per il filtro a carbone attivo)

Per attivarli procedere come segue:

- accendere il piano aspirante tramite **I**;
- con motore di aspirazione e zone di cottura spente, premere e mantenere premuta l'**Area di selezione (7)**:

il LED "FILTER" (17) si accende in bassa luminosità

il display (14) dell'aspiratore mostra la lettera "G" – per procedere all'attivazione dell'indicatore saturazione **filtro grassi**

**Nota :** premere di nuovo l'**Area di selezione (7)** per visualizzare nel display (14) la lettera "F" e procedere all'attivazione del **filtro odori a carbone Attivo**.

- premere l'**Area di selezione (6)**, il LED "FILTER" (17) passa in alta luminosità, poi dopo 10 secondi si spegne, ad indicare l'avvenuta **ATTIVAZIONE**.

### ● Disattivazione indicatori saturazione filtri

ripetere l'operazione sopra descritta per l'attivazione;

- il LED "FILTER" (17) passa in bassa luminosità, poi dopo 10 secondi si spegne, ad indicare l'avvenuta **DISATTIVAZIONE**.

### ● Indicatore di saturazione filtri

La cappa indica quando è necessario eseguire la manutenzione dei filtri:

#### Filtro grassi

il LED "FILTER"(17) si accende;

nel display (14) viene visualizzato il simbolo "G" (per 10 secondi dall'accensione)

#### Filtro odori a carbone attivo

il LED "FILTER"(17) lampeggia;

nel display (14) viene visualizzato il simbolo "F" (per 10 secondi dall'accensione)

### ● Reset saturazione filtri

Dopo aver eseguito la manutenzione dei filtri (grassi e/o odori a carbone attivo) premere a lungo l'**Area di selezione (7)**:

il LED "FILTER" si spegne, facendo ripartire il conteggio dell'indicatore.

**Nota:** Ripetere l'operazione nel caso di segnalazione contemporanea di entrambi i filtri.

### ● Funzionamento automatico

La cappa si accenderà alla velocità più idonea, adattando la capacità di aspirazione al livello di cottura massimo, utilizzato nelle zone di cottura.

Quando il piano cottura viene spento, la cappa adatta la sua velocità di aspirazione, diminuendola gradualmente, in modo da eliminare vapori ed odori residui.

Per attivare questa funzione:

Premere brevemente l'**Area di selezione (7)**, il LED "(A)" (18) si illumina a mostare che la cappa sta lavorando in questa modalità.

## Tabella di potenza

Livello di potenza		Tipologia di cottura	Utilizzo livello (l'indicazione affianca l'esperienza e le abitudini di cottura)
<b>Max potenza</b>	<b>Boost</b>	Riscaldare rapidamente	Ideale per innalzare in breve tempo la temperatura del cibo fino a veloce ebollizione in caso di acqua o riscaldare velocemente liquidi di cottura
	<b>8-9</b>	Friggere - bollire	Ideale per rosolare, iniziare una cottura, friggere prodotti surgelati, bollire rapidamente
<b>Alta potenza</b>	<b>7-8</b>	Rosolare – soffriggere - bollire - grigliare	Ideale per soffriggere, mantenere bolliture vive, cuocere e grigliare (per breve durata, 5-10 minuti)
	<b>6-7</b>	Rosolare - cuocere – stufare – soffriggere - grigliare	Ideale per soffriggere, mantenere bolliture leggere, cuocere e grigliare (per media durata, 10-20 minuti), preriscaldare accessori
<b>Media potenza</b>	<b>4-5</b>	Cuocere – stufare – soffriggere - grigliare	Ideale per stufare, mantenere bolliture delicate, cuocere (per lunga durata). Mantecare la pasta
	<b>3-4</b>	Cuocere - sobbollire – addensare - mantecare	Ideale per cotture prolungate (riso, sughi, arrosti, pesce) in presenza di liquidi di accompagnamento (es acqua, vino, brodo, latte), mantecare pasta
	<b>2-3</b>	Cuocere - sobbollire – addensare - mantecare	Ideale per cotture prolungate (volumi inferiori al litro: riso, sughi, arrosti, pesce) in presenza di liquidi di accompagnamento (es. acqua, vino, brodo, latte)
<b>Bassa potenza</b>	<b>1-2</b>	Fondere – scongelare – mantenere in caldo - mantecare	Ideale per ammorbidire il burro, fondere delicatamente il cioccolato, scongelare prodotti di piccole dimensioni
	<b>1</b>	Fondere – scongelare – mantenere in caldo - mantecare	Ideale per il mantenimento in caldo di piccole porzioni di cibo appena cucinate o tenere in temperatura piatti di portata e mantecare risotti
<b>OFF</b>	<b>Potenza zero</b>	Superficie di appoggio	Piano cottura in posizione di stand-by o spento (possibile presenza di calore residuo da fine cottura, segnalato con H-L-O)

# Tabella di cottura

Categoria di alimenti	Piatti o tipologia di cottura	Livello di potenza e andamento cottura			
		Prima fase	Potenze	Seconda fase	Potenze
Pasta, riso	Pasta fresca	Riscaldamento dell'acqua	Booster-9	Cottura della pasta e mantenimento ebollizione	7-8
	Pasta fresca	Riscaldamento dell'acqua	Booster-9	Cottura della pasta e mantenimento ebollizione	7-8
	Riso lessato	Riscaldamento dell'acqua	Booster-9	Cottura della pasta e mantenimento ebollizione	5-6
	Risotto	Soffritto e tostatura	7-8	Cottura	4-5
Verdure, legumi	Lessate	Riscaldamento dell'acqua	Booster-9	Lessatura	6-7
	Fritte	Riscaldamento dell'olio	9	Frittura	8-9
	Saltate	Riscaldamento dell'accessorio	7-8	Cottura	6-7
	Stufate	Riscaldamento dell'accessorio	7-8	Cottura	3-4
	Soffritte	Riscaldamento dell'accessorio	7-8	Doratura del soffritto	7-8
Carni	Arrosti	Doratura carne con olio (se con burro potenza 6)	7-8	Cottura	4-5
	Ai ferri	Preriscaldamento della pentola	7-8	Grigliatura su entrambi i lati	3-4
	Rosolatura	Rosolatura con olio (se con burro potenza 6)	7-8	Cottura	7-8
	Umido/stufato	Rosolatura con olio (se con burro potenza 6)	7-8	Cottura	3-4
Pesce	Ai ferri	Preriscaldamento della pentola	7-8	Cottura	7-8
	Umido/stufato	Rosolatura con olio (se con burro potenza 6)	7-8	Cottura	3-4
	Fritto	Riscaldamento dell'olio o materia grassa	8-9	Frittura	7-8
Uova	Frittate	Riscaldamento della padella con burro o materia grassa	6	Cottura	6-7
	Omelette	Riscaldamento della padella con burro o materia grassa	6	Cottura	5-6
	Coque/sode	Riscaldamento dell'acqua	Booster-9	Cottura	5-6
	Pancake	Riscaldamento della padella con burro	6	Cottura	6-7
Salse	Pomodoro	Rosolatura con olio (se con burro potenza 6)	6-7	Cottura	3-4
	Ragù	Rosolatura con olio (se con burro potenza 6)	6-7	Cottura	3-4
	Besciamella	Preparazione della base (sciogliere burro e farina)	5-6	Portare a leggera ebollizione	3-4
Dolci, creme	Crema pasticcera	Portare latte in ebollizione	4-5	Mantenere leggera ebollizione	4-5
	Budini	Portare latte in ebollizione	4-5	Mantenere leggera ebollizione	2-3
	Riso al latte	Scaldare latte	5-6	Mantenere leggera ebollizione	2-3

# Manutenzione

## Manutenzione del piano di cottura

**Attenzione!** Prima di qualsiasi operazione di pulizia o manutenzione, assicurarsi che le zone di cottura siano spente e che la spia di indicazione calore sia scomparsa.

### **Pulizia**

Il piano cottura va pulito dopo ogni utilizzo.

#### **Importante:**

Non utilizzare spugne abrasive, pagliette. Il loro impiego, col tempo, potrebbe rovinare il vetro.

Non utilizzare detergenti chimici irritanti, quali spray per forno o smacchiatori.

Dopo ogni uso, lasciare raffreddare il piano e pulirlo per rimuovere incrostazioni e macchie dovute a residui di cibo. Zucchero o alimenti ad alto contenuto zuccherino danneggiano il piano cottura e vanno rimossi immediatamente.

Sale, zucchero e sabbia potrebbero graffiare la superficie del vetro.

Usare un panno morbido, carta assorbente da cucina o prodotti specifici per la pulizia del piano (attenersi alle indicazioni del Fabbricante).

### **NON UTILIZZARE PULITRICI A GETTO DI VAPORE!!!**

#### **Importante:**

In caso di fuoriuscite accidentali e abbondanti di liquidi dalle pentole è possibile intervenire attraverso la valvola di scarico, posta sulla parte inferiore del prodotto, in modo da poter eliminare ogni residuo e poter eseguire una pulizia con la massima sicurezza igienica.

#### **Fig. 25**

Per una pulizia più completa ed approfondita si può rimuovere completamente la vasca inferiore

#### **Fig. 26**

### **Pulizia della griglia metallica:**

La griglia deve essere lavata a mano con acqua calda e detergente neutro ed asciugata accuratamente per evitare fenomeni di ossidazione.

## Manutenzione dell'aspiratore

### **Pulizia**

Per la pulizia usare **ESCLUSIVAMENTE** un panno inumidito con detersivi liquidi neutri. **NON UTILIZZARE UTENSILI O STRUMENTI PER LA PULIZIA!**

Evitare l'uso di prodotti contenenti abrasivi.

**NON UTILIZZARE ALCOOL!**

### **Filtro antigrasso**

**Trattiene le particelle di grasso derivanti dalla cottura.**

Deve essere pulito una volta al mese (o quando il sistema di indicazione di saturazione dei filtri indica questa necessità), con detergenti non aggressivi, manualmente oppure in

lavastoviglie a basse temperature ed a ciclo breve.

Con il lavaggio in lavastoviglie il filtro antigrasso metallico può scolorirsi ma le sue caratteristiche di filtraggio non cambiano assolutamente.

#### **Fig. 24**

### **Filtro Ai Carboni Attivi - Ceramico**

**(Solo per Versione Filtrante)**

Trattiene gli odori sgradevoli derivanti dalla cottura.

Il prodotto è dotato di un set di filtri odori. La saturazione dei filtri odori si verifica dopo un uso più o meno prolungato a seconda del tipo di cucina e della regolarità della pulizia dei filtri grassi. I filtri odori possono essere rigenerati termicamente ogni 2/3 mesi in forno preriscaldato a 200°C per 45 minuti. La corretta rigenerazione assicura un'efficacia di filtraggio costante per 5 anni.

#### **Fig. 22-23**

## Ricerca guasti

CODICE INFORMATIVO	DESCRIZIONE	POSSIBILI CAUSE	SOLUZIONE
E2	La zona comandi si spegne per temperatura troppo elevata	La temperatura interna delle parti elettroniche è troppo alta	Aspettare che il piano si raffreddi prima di riutilizzarlo
ERR03 + segnale sonoro 	Viene rilevata un'attivazione continua (permanente) del tasto. L'interfaccia si spegne dopo 10 secondi.	Acqua, pentole o utensili da cucina, sopra l'interfaccia utente.	Pulire la superficie, rimuovere eventuali oggetti dal piano.
Per tutte le altre segnalazioni di errore (E ... U ...)	Chiamare il servizio assistenza tecnica e comunicare il codice di errore		

## Servizio assistenza

Prima di contattare il Servizio Assistenza

1. Verificare che non sia possibile risolvere da soli il problema sulla base dei punti descritti in "Ricerca guasti".
2. Spegner e riaccendere l'apparecchio per accertarsi che l'inconveniente sia stato avviato.

**Se dopo i suddetti controlli l'inconveniente permane, contattare il Servizio Assistenza più vicino.**

Per le richieste di assistenza, fare riferimento ai contatti forniti sul sito web "[www.haier-europe.com](http://www.haier-europe.com)" del proprio paese, nella sezione Assistenza tecnica.

## EN - Instruction on mounting and use

**Strictly observe the instructions in this manual.** All liability is declined for any problems, damage or fires caused by failure to comply with the instructions in this manual. The device is intended for domestic use only, to cook food and extract the fumes generated by cooking. No other use is allowed (e.g. heating rooms). The manufacturer declines any liability for inappropriate use or incorrect control settings. **The device may have different aesthetic features with respect to the illustrations in this handbook, however the operating, maintenance and installation instructions remain the same.**

- ⓘ Read the instructions carefully: they include important information about installation, use and safety.
- ⓘ Do not make electrical changes to the device.
- ⓘ Before installing the device, make sure that none of the components are damaged. Otherwise, contact the dealer and do not continue with the installation.
- ⓘ Check that the device is intact before continuing with installation. Otherwise, contact the dealer and do not continue with the installation.

**Note:** The parts marked with the symbol "(\*)" are optional accessories supplied only with some models or otherwise not supplied, but available for purchase.

### **Electrical connection**

**Please note!** Pay strict attention to the following instructions: ● The device must be disconnected from the electric power supply before carrying out any installation work. ● Installation or maintenance must be performed by a qualified technician, in compliance with the manufacturer's instructions and local safety regulations. Do not repair or replace any part of the device unless specifically stated in the operating manual. ● By law, the appliance must be earthed. ● The power cable must be long enough to allow the device built into the unit to be connected to the power supply. ● In order for the installation to comply with current safety regulations, an approved omnipolar circuit breaker is required that guarantees complete disconnection of the mains in overvoltage category III, in accordance with the installation rules. ● Do not use power strips or extension

cords. ● Once installation is complete, the electrical components must no longer be accessible by the user. ● The device and its accessible parts get hot during use. Be careful not to touch the heating elements. ● Ensure that children do not play with the device; keep children away and supervise them because the accessible parts may become very hot during use. ● For people with pacemakers and active implants, it is important to check, prior to using the induction hob, that their pacemaker is compatible with the device. ● Do not touch the heating elements of the device during and after use. ● Avoid contact with cloths or any other flammable material until all the hob components have cooled down sufficiently, risk of fire ● Do not place flammable material on or near the device. ● Overheated fats and oils easily catch fire. Supervise the cooking of fatty or oily food. ● If the surface is cracked, switch the device off immediately to prevent the risk of an electric shock. ● The device is not intended to be operated with an external timer or a separate remote control system. ● Unattended cooking on a device with oil or fat can be dangerous and may cause a fire. ● The cooking process must be supervised. A short cooking process must be constantly monitored. ● NEVER attempt to put fires out using water. Instead, turn off the device and smother the flames, for example with a lid or a fire blanket. Fire hazard: do not place objects on the cooking surfaces. ● Do not use steam cleaners, risk of electric shock. ● Do not place metal objects, such as knives, forks, spoons or lids on the device because they could become hot. ● Before connecting the device to the

electrical network: check the data plate (on the bottom of the device) to ensure that the voltage and power correspond to the mains supply and that the power socket is suitable. If in doubt, consult a qualified electrician.

**Important:** ● After use, turn off the hob at the switch and do not rely on the pan detector. ● Prevent liquids from boiling over, so turn the heat down when boiling or heating liquids. ● Do not leave the heating elements turned on with empty pots and pans or with no pans. ● Switch off the relevant hot plate when you have finished cooking. ● Never use aluminium foil for cooking and never place products packaged in aluminium on the hob. The aluminium would melt and irreparably damage your device. ● Never heat a tin or can containing foods without opening it first: it might explode! ● This warning also applies to all other types of hobs. ● High power levels such as the Booster function should not be used to heat certain liquids, such as oil for frying. Excessive heat may be dangerous. In these cases, we recommend the use of a lower power level. ● Containers must be placed directly on the hob and in the centre. Under no circumstances may any other objects be placed between the pan and the hob. ● If the temperature becomes high, the device automatically decreases the power level of the cooking zones. ● Before doing any cleaning or maintenance work, disconnect the device from the mains power supply by removing the plug or turning off the mains switch. Wear protective gloves for all installation and maintenance operations. The device can be used by children over the age of eight and by people with impaired physical, sensory or mental abilities or lacking in experience or the necessary knowledge provided that they are supervised or after they

have received instruction about how to safely use the device and understand the inherent dangers. Children must be supervised to ensure they do not play with the device. Cleaning and maintenance must never be performed by children unless they are properly supervised. The room must be properly ventilated when the device is used at the same time as other gas-powered devices, or powered by other fuel. The device must be regularly cleaned both internally and externally (AT LEAST ONCE A MONTH), in strict accordance with the maintenance instructions. Failure to follow the rules for device cleaning and filter replacement and cleaning may result in a fire hazard. Food must never be cooked flambè. Using a naked flame may damage the filters and cause a fire hazard; it must, therefore, be avoided under all circumstances. Extra care must be taken when frying to prevent the oil from overheating and catching fire. ● PLEASE NOTE: The accessible parts of the device may become hot when the hob is switched on. ● **Please note!** Do not connect the device to the electric power supply until installation has been fully completed. The regulations laid down by local authorities must be strictly followed with regard to the technical and safety measures to adopt for fume extraction. ● The extracted air must not be conveyed through the same ducts used to extract the fumes generated by gas combustion or other types of combustion devices. Never use the device without the grille properly installed! Only use the fastening screws supplied with the device for installation, or if not supplied, purchase the correct type of screws. Use screws of the right length, as indicated in the installation guide. ● When the device is used together with other devices powered with



non-electrical energy, the negative pressure of the room must not exceed 4 Pa ( $4 \times 10^{-5}$  bar). This manual must be stored for future consultation at any time. If sold, transferred or moved, it must remain with the device.



### Electrical connection

Fig. 3

- Disconnect the device from the electric power supply.
- Installation must be carried out by professionally qualified personnel with knowledge of the regulations in force for installation and safety.
- The manufacturer denies all liability to persons, animals or property if the guidelines provided in this chapter are not followed.
- The power cable must be long enough to allow the hob to be removed from the worktop.
- Make sure that the voltage on the serial number data plate on the bottom of the device corresponds to that of the domestic environment where it will be installed.
- Do not use extension leads.
- The earth power cable must be 2cm longer than the other cables.
- If the electrical appliance is not supplied with a power cable, use one with a minimum conductor diameter of 2.5 mm<sup>2</sup> for power up to 7200 Watt; for higher power levels, the diameter must be 4 mm<sup>2</sup>.
- The temperature must not reach 50°C above room temperature anywhere along the cable.
- The appliance is intended for permanent connection to the power supply.

- **Please note!** Before reconnecting the circuit to the mains power supply, make sure that it is working correctly, always check that the power cable is correctly installed.
- **Please note!** The interconnection cable must be replaced by the authorised technical support service or by a person with similar

qualifications.

**Note :** the product is equipped with a Power Limitorator function, which allows a maximum power limit to be set

The limit must be set at the time of the product's connection to the electrical network or when the electrical network itself is reconnected (within the following 2 minutes). For the Power Limitation setting sequence, see the Operation section of this manual.

### Installation

- Both electric and mechanical installation must be carried out by specialised personnel.

The electrical appliance is designed to be built into a work top with a thickness of 2-6 cm in the case of TOP installation; 2.5-6 cm in the case of FLUSH installation.

The minimum distance between the hob and the wall must be at least 5 cm in front, at least 4 cm on the sides and at least 50 cm from overhead wall units.

NB = The recommended distances are given as examples: when planning the spaces, the indications of the kitchen manufacturer must be observed.

### Mounting

#### Before starting the installation:

- **After unpacking the product, check that it has not been damaged during transport and in the event of problem, please contact the reseller or the Customer support service before installing it.**
- Check that the product is the right size for the installation area.
- Check for accessories (e.g. bags containing screws, warranty certificates, etc.) inside the packaging (placed there for transport reasons). Remove and keep them safe, if present.
- Also check that there is a power socket near the installation area.

#### Preparing the cabinet for installation:

- The product cannot be installed above cooling appliances, dishwashers, heaters, ovens, washing machines and dryers.
- Create the cut-outs in the cabinet before inserting the hob and carefully remove any shavings or sawdust.

**IMPORTANT:** use a single-component adhesive sealant (S), which withstands temperatures up to 250°; before

installation, thoroughly clean the surfaces to stick and eliminate any substance that may compromise adhesion, (e.g. release agents, preservatives, fats, oil, dust, traces of old adhesives, etc.); the adhesive should be uniformly spread all around the outside of the frame; after sticking, leave the adhesive to dry for about 24 hours.

**Note:** to ensure the correct installation of the product, it is recommended to tape the pipes using an adhesive with the following characteristics:

- soft elastic PVC film, with an acrylic-based adhesive
- compliant with DIN EN 60454 regulations
- flame retardant
- excellent resistance to wear
- resistant to temperature fluctuations
- can be used at low temperatures

**Caution!:** the back panel of the cabinet under the worktop must be removable for inspection \ maintenance.

**Caution! Failure to install screws and fasteners in accordance with these instructions may result in electrical hazards.**

**Note:** to ensure the correct installation of the product, it is recommended to tape the pipes using an adhesive with the following characteristics:

- soft elastic PVC film, with an acrylic-based adhesive
- compliant with DIN EN 60454 regulations
- flame retardant
- excellent resistance to wear
- resistant to temperature fluctuations
- can be used at low temperatures

**The device can also be used in combination with a Window sensor KIT (not supplied by the manufacturer).**

If the Window sensor KIT is installed (only in the case of use in EXTRACTOR mode), air extraction will halt every time the window in the room, on which the KIT is applied, is closed.

- **The KIT must be electrically connected to the device by qualified and specialised technical personnel.**
- **The KIT must be certified separately in accordance with the safety standards for the component and its use with the device. Installation must be carried out in accordance with current regulations for domestic systems.**

**PLEASE NOTE:**

- **the wiring of the KIT to be connected to the device must be part of a certified safety extra-low voltage (SELV) circuit.**
- **the manufacturer of this device declines all liability for any inconvenience, damage or fires caused by defects and/or problems associated with the malfunction and/or incorrect installation of the KIT.**

This device is marked in compliance with the European Directive 2012/19/EC - UK SI 2013 No3113, Waste Electrical and Electronic Equipment (WEEE). By ensuring that this device is disposed of correctly, the user will help prevent potential negative impacts on the environment and human health.



The  symbol on the device or documentation provided indicates that this device must not be treated as domestic waste, but must be taken to a suitable waste collection site for the recycling of electrical and electronic appliances. Dispose of it in accordance with local regulations for waste disposal. For further information about the treatment, recovery and recycling of this device, please contact your local authority, the collection service for household waste or the shop from where the device was purchased.

Device designed, tested and developed in compliance with regulations on:

- Safety: EN/IEC 60335-1; EN/IEC 60335-2-6, EN/IEC 60335-2-31, EN/IEC 62233.
- Performance: EN/IEC 61591; ISO 5167-1; ISO 5167-3; ISO 5168; EN/IEC 60704-1; EN/IEC 60704-2-13; EN/IEC 60704-3; ISO 3741; EN 50564; IEC 62301.EN 60350-2;
- EMC: EN 55014-1; CISPR 14-1; EN 55014-2; CISPR 14-2; EN/IEC 61000-3-3; EN/IEC 61000-3-12. Recommendations for correct use in order to reduce the impact on the environment: When you start cooking, turn the device on at minimum speed, leaving it on for a few minutes when you have finished cooking. Increase the speed only if there is a large quantity of fumes and steam, using the Booster function only in extreme cases. To keep the odour reduction system running efficiently, replace the carbon filter/s when necessary. To ensure the high performance of the grease filter, clean it when necessary. To improve efficiency and minimise noise, use the maximum duct diameter indicated in this manual.

# Use

## Cooking containers



Use only pots bearing the symbol

### Important:

to avoid permanent damage to the hob surface, do not use:

- containers with less than perfectly flat bottoms.
- metal containers with enamelled bottoms.
- containers with a rough base, to avoid scratching the hob surface.
- never place hot pots and pans on the surface of the hob's control panel

### Pre-existing containers

Induction cooking uses magnetism to generate heat. Containers must therefore contain iron. Check if the pot material is magnetic using a magnet. Pots are not suitable if they are not magnetically detectable.

### Recommended pan bottom diameters

**IMPORTANT: if the pots are not correctly sized, the cooking zones will not turn on**







For details of the minimum pot diameter that needs to be used on each zone, see the illustrated part of this manual.

### Energy saving

Recommendations for best results:

- Use pots and pans with a bottom diameter equal to that of the cooking zone.
- Use only pots and pans with flat bottoms.
- Where possible, keep the lid on pots during cooking
- Cook vegetables, potatoes, etc. with a minimal amount of water to reduce cooking time.
- Use a pressure cooker, as it further reduces the energy consumption and cooking time
- Place the pot in the centre of the cooking zone outlined on the hob.

## Selection of cooking vessels

	Iron oil frying pan
	Enamel cooking pot
	Iron pan
	Iron kettle
	Enamel stainless steel kettle
	Stainless steel pot
	Iron plate

You may have a number of different cooking vessels

1. This induction hob can identify a variety of cooking vessels, which you can test by one of the following methods: Place the vessel on the cooking zone. If the corresponding cooking zone displays a power level, then the vessel is suitable. If "U" flashes, then the vessel is not suitable for use with the induction hob

2. Hold a magnet to the vessel. If the magnet is attracted to the vessel is suitable for use with the induction hob. NB: The base of the vessel must contain magnetic material. It must have flat bottom with a diameter according to the table 1-below.

3. Use only ferromagnetic cookwares made from enameled steel, cast iron or stainless steel but compatible with induction

4. Use pans whose diameter of the ferromagnetic area (base of the pan) is in the range of dimensions in the table below. (Table 1)  
- If you use smaller pots, performance could be affected  
- If you use pot with a diameter smaller than the one indicated in the table 1, pots may not be detected

According to the dimension of the zone you can use pots of different diameters as picture below:

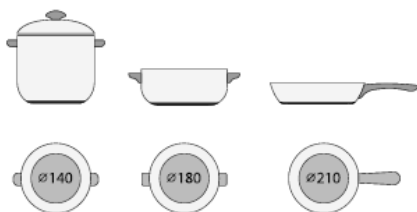

5. If the ferromagnetic part covers only partially the base of the pan, only the ferromagnetic area will heat up, the rest of the base may not heat up a sufficient temperature for cooking.



6. If the ferromagnetic area is not homogeneous, but presents others material such as aluminum this may affect the heating up and the pan detection.

If the base of the pan is similar to the pictures below the pan could be not detected.



## Using the hob

The induction cooking system is based on the physical phenomenon of magnetic induction. The main characteristic of this system is the direct transfer of energy from the generator to the pot.

### Advantages:

When compared to electric hobs, your induction hob is:

- **Safer:** lower temperature on the glass surface.
- **Faster:** shorter food heating times.
- **More accurate:** the hob immediately reacts to your commands
- **More efficient:** 90% of the absorbed energy is transformed into heat. Moreover, once the pot is removed from the hob, heat transmission is immediately interrupted, avoiding unnecessary heat losses.

## Using the extractor fan

The extraction system can be used in two versions: external extraction and evacuation or as a filter with internal recirculation.



### Extraction version

Fig. 14

The fumes are evacuated towards the outside through a series of pipes (bought separately) fastened to the supplied connecting flange.

The diameter of the exhaust pipe must be equivalent to the diameter of the connecting ring:

- for rectangular outlets 222 x 89 mm
- for circular outlets Ø 150 mm (\*)

For more information, see the page relative to the extraction version in the illustrated part of this manual. Connect the product to wall-mounted exhaust pipes and holes with a diameter equivalent to the air outlet (connecting flange). Using wall-mounted exhaust pipes and holes with a smaller diameter may reduce the efficiency of extraction and drastically increase noise levels.

All responsibility in this regard is therefore denied.

- ⚠ Keep duct as short as possible.
- ⚠ Use ducting with the least possible number of curves (maximum angle: 90°).
- ⚠ Avoid drastic changes in the ducting diameter.



### Filtration version

Fig. 13

The extracted air will be filtered in special grease filters and odour filters before being sent back into the room. The product is supplied with all that is required for the filter installation. In this configuration, we always recommend making an opening in the cabinet plinth to facilitate air recirculation. The product comes with a set of odour filters. For more information, see the page relating to accessories in the installation manual - Filter version.

# Operation

## Control panel

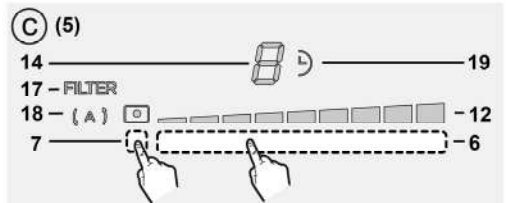
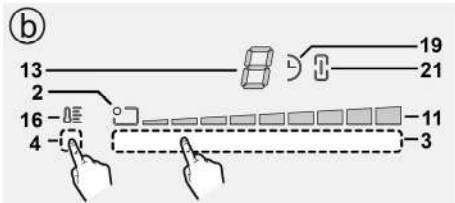
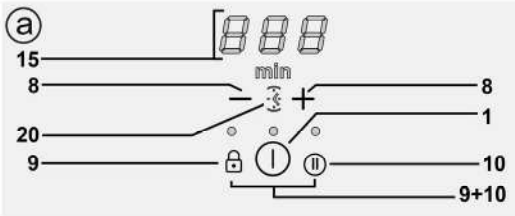
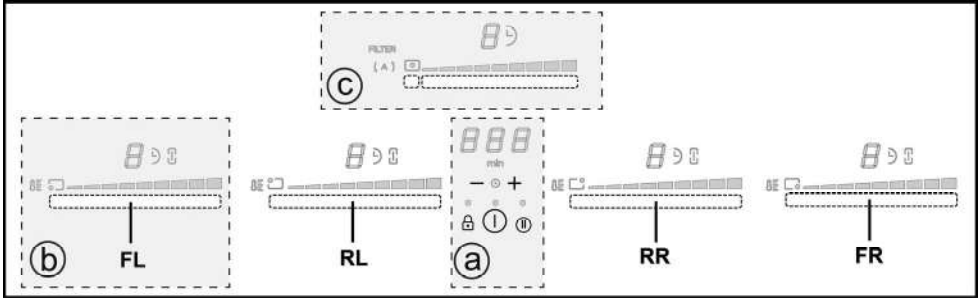

### Keys

1. **ON/OFF** of the hob / extractor fan for hob
2. Cooking zone position indicator
3. Cooking zone selection  
Increase/Decrease Power Level
4. Keep Warm activation
5. Keys fan
6. Extractor fan selection  
Increase/Decrease extraction speed (power)
7. Activation of automatic functions  
Reset filter saturation
8. Activate Timer  
Increase/Decrease Timer value
9. Key Lock
- 9+10. Child Lock
10. Pause / Recall

### Display / LED

11. View Power Level
12. View extraction speed (power)
13. Cooking zone display
14. Extractor fan display
15. Timer display
16. Keep Warm Indicator
17. Filter assistance indicator
18. Automatic extraction function indicator
19. Timer indicator active
20. Minute Minder indicator active
21. Bridge indicator active

## USING THE HOB

### Before you begin, it is important to know:

All functions of this hob are designed in order to comply with the most stringent safety regulations.

For this reason:

- **Some functions will not be activated, or will be automatically deactivated, in the absence of pots on the burners or when they are poorly positioned.**

- In other cases the activated functions will be automatically deactivated after a few seconds when the specific function requires a further setting that has not been selected (e.g.: "Turn the hob on" without "Selecting the cooking zone" and the "Operating temperature", or the "Lock Function" or the "Timer" function).

 **Warning!** In the case (for example) of prolonged use, the cooking zone may not immediately shut down because it is in the cooling phase; the "H" symbol will appear on the cooking zone display, to indicate the execution of this phase. Wait for the display to turn off before approaching the cooking zone.

### Cooking zone display

the cooking area display indicates:

Cooking zone on	0
Power Level	1...9-P
Residual Heat Indicator	H
Pot Detector	U
Keep Warm Function active	U
Child Lock Function active	L
Pause function	
Automatic Heat UP function	A

### Hob characteristics

#### ● Safe Activation

The product is activated only in the presence of pots on the cooking zone: the heating process does not start or is interrupted if there are no pots, or if these are removed.

#### ● Pot Detector

The product automatically detects the presence of pots on the cooking zones.

#### ● Safety Shut Down

For safety reasons, each cooking zone has a maximum operating time, which depends on the maximum power level set.

#### ● Residual Heat Indicator

When one or more cooking zones shut down, the presence of residual heat is indicated by a visual signal on the corresponding zone display, by way of the "H" symbol.

### Operation

**Note:** Before activating any functions, the desired zone must be activated

#### ● Switch-on

Push (tap)  **ON/OFF button of hob/extractor fan**

The indicator light will turn on to indicate that the hob/extractor is ready for use

Press again to turn off

**Note: This function has priority over the others.**

#### ● Selecting the cooking zones

Tap (press) onto the **Selection zone (3)** corresponding to the desired cooking zone.

#### ● 9 Power Level

The hob features 9 power levels

Tap and swipe with your fingers onto the **Selection zone (3):** to the right, to increase the power level; to the left to decrease the power level.

#### ● Power Booster

The product features a supplementary power level (after level **9**), which remains active for 5 minutes, after which the temperature returns to the previously set value.

Tap and swipe with your fingers onto the **Selection zone (3)** (beyond the level **9**) and activate the Power Booster  
The Power Booster level is shown on the display of the selected zone with the symbol "P"

#### ● Bridge Zones

Thanks to the Bridge function, the cooking zones can operate in a combined way, creating a single zone with the same power level. This function allows evenly distributed cooking with large-sized pots and pans.

You can use both the "Master" front cooking zone and the corresponding "Secondary" cooking zone on the back. (to check which zones are equipped with this function, see the illustrated part of this manual).

**To activate the Bridge Function:**

- **simultaneously select the two selection zones of the cooking zones that you want to use**
- the Bridge (21) indicator of the "Secondary" cooking zone lights up (21)
- use the Selection zone (3) of the "Master" cooking zone to set the operating Power Level
- to disable the Bridge Function all you have to do is to repeat the activation procedure

### ● **Keep Warm**

The Keep Warm is a control function that allows you to keep the heat at a constant temperature at an optimized power level; this feature is ideal for keeping ready meals warm. The Keep Warm function can be enabled by tapping the activation zone (4)  
On the display of the zone active in Keep Warm mode will appear the symbol "L"

### ● **Key Lock**

The Key Lock allows you to lock the settings of the hob to prevent accidental tampering with the same, while leaving the set functions enabled.

#### **Activation:**

- push (9)
- the LED over the button will turn on, to indicate that it has been activated

**Repeat the operation to deactivate.**

### ● **Child Lock**

The Child Lock makes it possible to prevent children from accidentally accessing the cooking zone and extraction zone, preventing the activation of any functions.

The Child Lock can only be activated when the product is on, but with the cooking zones (and extraction zone) off.

#### **Activation:**

- remove any pots from the hob
- push and hold both (9) and the (10), an acoustic signal indicates that the function is active, and a "L" will appear on the display (13) and (14).

**Repeat the operation to deactivate.**

### ● **Timer**

The Timer function is a countdown, which can be set for each cooking zone (and suction zone), even simultaneously. At the end of the set period, the cooking zones (or extraction zone) will automatically shut down and the user will be informed by way of an acoustic signal.

#### **Activation/Regulation of hob Timer function**

- Select the cooking zone (power<sup>2</sup>0)
- Press - + (8) to access the Timer function
- Set the duration of the Timer:

press the selector +, to increase the automatic shut-down time

press the selector -, to decrease the automatic shut-down time

If desired, repeat the operation for the other cooking zones.

**Note:** Each cooking zone can have a different Timer set; on the display, (15), the countdown of the last selected hob will be shown for 10 seconds, after which the countdown with the least remaining time will be shown.

When the timer has finished the count, it emits a beep (for 2 minutes; you can mute it by tapping - + ), while the display (15) is flashing, showing the symbol "0.00".

**Note:** the symbol (19) appears beside the display of the cooking zone when the timer is active.

#### **To switch-off the Timer:**

- select the cooking zone
- set the value of the timer to "0", via -

**Note:** the function remains active if no other key is pressed in the meantime.

### ● **Minute Minder**

The Minute Minder function is a countdown independent of the cooking zones (and the extraction zone). The Minute Minder can be enabled by pushing - + (8).

**Note :** to set the Minute Minder function, follow the same steps as that applicable to the Timer-function.

When the timer has finished the count, it emits a beep (for 2 minutes; you can mute it by tapping - + ), while the display (15) is flashing, showing the symbol "0.00".

**Note:** with the Minute Minder active, appears the symbol

(20)

### ● **Pause**

The Pause function allows to suspend any function active on the hob, bringing the cooking power to zero.

#### **Activation:**

- push (10)
- on display will appear a "||" (13).

#### **To deactivate the function:**

**Note :** this operation restores the hob conditions prior to the pause.

- push (10)
- within 10 seconds slide your fingers to the right along the Selection zone (3), corresponding to the **desired cooking zone**.

**Note :** if the operation is not performed during this time the pause function will remain active.

**Note:** if after 10 minutes, the **Pause Function** is not deactivated, the hob switches off automatically.

### ● Recall

The Recall function allows to recover all the hob settings, in case of accidental shut-down.

#### Activation:

- switch the cooktop on again **I** within 6 seconds after shut-down
- push **II** within the next 6 seconds

### ● Automatic Heat UP

The Automatic Heat UP function allows you to bring the set power up to speed; with this function, we have the advantage of having a faster cooking, but without the risk of burning the food, because the temperature does not exceed that of the set level.

This function is available for power levels 1-8 .

#### Activation:

- push and hold the **Selection zone (3)**, the desired power
- on display appears a "P" (13).

### ● Power Management

The Power Management function allows the product to be used while limiting its maximum consumption.

**Note** : the limit must be set when the hob is off, **without**

pressing the key **I**, at the time of the hob's connection to the electrical network, or when the electrical network itself is reconnected, within the following 2 minutes.

#### To set the Power Management:

- push and hold the keys **lock** + **II**, until you hear a short beep

- simultaneously swipe onto the selection zones **FL and RL**

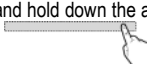
  
, from left to right,  
then push and hold down the area corresponding to the last  
  
power level , until you hear a short beep

- the Timer (15) display shows the symbols "CF6", to indicate that it is possible to run the setup

-- then press key **II** and the timer display (15) will show

#### PHA

- the FL zone display shows the current setting\*\*

0 = 7.4 KW

1 = 4.5 KW

2 = 3.1 KW

\*\* by default, the limit is set to 7.4 KW

- to change the Power Management setting scroll on the FL

selection areas 

- to save the selection press the keys **lock** + **II**, for 1 second; a beep will be emitted to confirm the setting; the function will close.

### USING THE EXTRACTOR FAN

#### ● Switch-on

Push (tap) **I** **ON/OFF button of hob/extractor fan**

The indicator light will turn on to indicate that the hob/extractor is ready for use

Press again to turn off

**Note: This function has priority over the others.**

#### ● Starting the extractor:

Tap (push) the **Selection area (6)** to enable the hob

#### ● Extraction speed (power):

The hob features 8 suction power levels

Tap and swipe with your fingers onto the **Selection zone (3)**:

to the right to increase the suction speed (power) (0-8);

to the left to decrease the suction speed (power) (8-0);

#### ● Suction Power Booster

The product is equipped with two additional suction speed

(power) levels (in addition to the level **B**)

- Tap and swipe with your fingers the **Selection area (3)** (in addition to level **B**) and activate the Suction Power Booster

**level 9** : remains active for 15 minutes

**level 10** : remains active for 15 minutes

after that the power returns to level 8

Note: the active Suction Power Booster function is indicated on the display (13) of the selected cooking zone with the symbol "P".

#### ● Timer

##### Activation/Regulation of Timer function for the extractor fan

• Select the extractor fan.

• Push **- + (8)** to access the Timer function (at any speed)

• Set the duration of the Timer:

press the selector **+**, to increase the automatic shut-down time

push the selector **-**, to decrease the automatic shut-down time

display (15) will show the countdown,



**Note:** the symbol **D** (19) appears beside the display of the extractor fan

When the timer has finished the count, it emits a beep (for 2 minutes; you can mute it by tapping **- +**), while the display (15) is flashing, showing the symbol "0.00".

#### To switch-off the Timer:

• select the **Selection zone (6)**



• set the value of the timer to "0", via  , via 

**Note:** the function remains active if no other key is pressed in the meantime.

### ● Activation of filter saturation indicators

These indicators are normally deactivated  
(for both the grease filter and the activated carbon filter)

To activate them, proceed as follows:

- switch on the extractor hob by means of  ;
- with the suction motor and the cooking zones turned off, push and hold down the **Selection area (7)**:

the LED "FILTER" (17) turns on at low brightness  
the display (14) of the extractor fan shows the letter "G" – to proceed with the activation of the **grease filter** saturation indicator –

**Note :** push the **Selection zone (7) again** to display (14) the letter "F" and proceed the **odour carbon filter Active**

- push the **Selection zone (6)**, the LED "FILTER" (17) switches to high brightness, then, after 10 seconds, it turns off and indicates that the **ACTIVATION** was completed.

### ● Deactivation of filter saturation indicators

repeat the operation described above for activation;

- the LED "FILTER" (17) switches to low brightness, then, after 10 seconds, it turns off to indicate that **DEACTIVATION** was completed.

### ● Filter saturation indicator

The hood indicates when it is necessary to perform maintenance on the filters:

#### Grease filter

the LED "FILTER"(17) turns on  
the display (14) shows the symbol "G" (for 10 seconds from switching on)

#### Activated carbon odour filter

the LED "FILTER"(17) flashes;  
the display (14) shows the symbol "F" (for 10 seconds from switching on)

### ● Reset filter saturation

After having serviced the filters (both the grease and/or the odour activated carbon filters) press and hold the **Selection Area (7)**:

The LED "FILTER" goes out and the indicator count is restarted.

**Note:** Repeat the operation if both filters signals are displayed simultaneously.

### ● Automatic operation

The hood will turn on at the most suitable speed, adapting the extraction capacity to the maximum cooking level used in the cooking zone.

Once the hob is turned off, the hood adapts its aspiration speed, gradually decreasing it, so as to eliminate residual vapours and odours

To activate this function:

Briefly push the **Selection zone (7)**, the LED "(A)" (18) lights up to show that the hood is working in this mode.

## Power tables

Power level		Cooking type	Use of level (display combines the experience and cooking habits)
Max power	Boost	Heat quickly	Ideal to quickly increase the temperature of the food up to fast boiling in the case of water or quickly heat cooking liquids
	8-9	Fry - boil	Ideal for browning, starting to cook, frying frozen products, boiling rapidly
High power	7-8	Brown - fry - boil - grill	Ideal for frying, keeping the boil, cooking and grilling (for short times, 5-10 minutes)
	6-7	Brown - cook - stew - fry - grill	Ideal for frying, maintaining a simmer, cooking and grilling (for average times, 10-20 minutes), preheating accessories
Medium power	4-5	Cook - stew - fry - grill	Ideal for stewing, maintaining a light boil, cooking (for longer times). Stir pasta
	3-4	Cook - simmer - thicken - stir	Ideal for slow cooking (rice, sauces, roasts, fish) in the presence of liquid (e.g. water, wine, broth, milk), stirring pasta
	2-3	Cook - simmer - thicken - stir	Ideal for slow cooking (volume less than one litre: rice, sauces, roasts, fish) in the presence of liquid (e.g. water, wine, broth, milk)
Low power	1-2	Melt - thaw - keep warm - stir	Ideal for softening butter, gently melting chocolate, thawing small products
	1	Melt - thaw - keep warm - stir	Ideal for keeping small portions of freshly cooked food warm or keeping the temperature of serving dishes and stirring risotto
OFF	Zero power	Support surface	Hob in stand-by or off (possible presence of residual heat from the end of cooking, signalled by H-L-O)

# Cooking tables

Category of foods	Dishes or type of cooking	Power level and cooking pattern			
		First stage	Powers	Second stage	Powers
Pasta, rice	Fresh pasta	Heating water	Booster-9	Cooking pasta and maintaining the boil	7-8
	Fresh pasta	Heating water	Booster-9	Cooking pasta and maintaining the boil	7-8
	Boiled rice	Heating water	Booster-9	Cooking pasta and maintaining the boil	5-6
	Risotto	Frying and roasting	7-8	Cooking	4-5
Vegetables, legumes	Boiled	Heating water	Booster-9	Boiling	6-7
	Fried	Heating oil	9	Frying	8-9
	Sauté	Heating accessory	7-8	Cooking	6-7
	Stewed	Heating accessory	7-8	Cooking	3-4
	Fried	Heating accessory	7-8	Browning fried	7-8
Meats	Roast	Meat browning with oil (if with butter, power 6)	7-8	Cooking	3-4
	Grilled	Pre-heating pan	7-8	Grilling on both sides	7-8
	Browning	Browning with oil (if with butter, power 6)	7-8	Cooking	4-5
	Stew	Browning with oil (if with butter, power 6)	7-8	Cooking	3-4
Fish	Grilled	Pre-heating pan	7-8	Cooking	7-8
	Stew	Browning with oil (if with butter, power 6)	7-8	Cooking	3-4
	Fried	Heating oil or fat	8-9	Frying	7-8
Eggs	Omelettes	Heating pan with butter or fat	6	Cooking	6-7
	Omelettes	Heating pan with butter or fat	6	Cooking	5-6
	Soft boiled/boiled	Heating water	Booster-9	Cooking	5-6
	Pancakes	Heating pan with butter	6	Cooking	6-7
Sauces	Tomato	Browning with oil (if with butter, power 6)	6-7	Cooking	3-4
	Meat sauce	Browning with oil (if with butter, power 6)	6-7	Cooking	3-4
	Béchamel	Preparing the base (melt butter and flour)	5-6	Bring to simmering point	3-4
Desserts, creams	Custard	Boil the milk	4-5	Keep simmering	4-5
	Puddings	Boil the milk	4-5	Keep simmering	2-3
	Rice pudding	Heat the milk	5-6	Keep simmering	2-3

# Maintenance

## Hob maintenance

**Caution!** Before any cleaning or maintenance, make sure the cooking zones are switched off and the heat indicator has turned off.

### **Cleaning**

The hob must be cleaned after each use.

#### **Important:**

Do not use abrasive sponges, scouring pads. Their use, over time, may ruin the glass.

Do not use chemical irritants, such as oven sprays or stain removers.

After each use, leave the hob to cool and clean it to remove deposits and stains caused by food residue.

Sugar or food with a high sugar content damages the hob and must be immediately removed.

Salt, sugar and sand may scratch the glass surface.

Use a soft cloth, paper towel or specific products to clean the hob (follow the Manufacturer's instructions).

**DO NOT USE STEAM JET CLEANERS!!!**

#### **Important:**

If liquids accidentally or excessively leak out of the pots, the drain valve located on the lower part of the product can be opened so as to remove any residue and be able to clean in conditions of maximum hygiene.

**Fig. 25**

For a more complete and in-depth clean, the lower tray can be completely removed.

**Fig. 26**

### **Cleaning the metal grille:**

The grille must be washed by hand with hot water and neutral detergent, then dried thoroughly to prevent oxidation.

## Extractor fan maintenance

### **Cleaning**

For cleaning, use **ONLY** a cloth moistened with neutral liquid detergents. **DO NOT USE CLEANING UTENSILS OR TOOLS!**

Avoid the use of products containing abrasives.

**DO NOT USE ALCOHOL!**

### **Grease filter**

**Traps grease particles generated by cooking.**

Must be cleaned once per month (or when the filter saturation indication system indicates this need), with non-aggressive detergents, either manually or in the dishwasher at a low temperature and in a short cycle.

When cleaned in the dishwasher, the metal grease filter may discolour, but its filtering characteristics remain unchanged.

**Fig. 24**

### **Activated Carbon Filter - Ceramic (Only for Filtration Version)**

**Traps unpleasant odours generated by cooking.**

The product comes with a set of odour filters. The saturation of the odour filters can occur after somewhat prolonged use depending on the type of cooking and how regularly the grease filter is cleaned. The odour filters can be thermally regenerated every 2/3 months in an oven pre-heated to 200°C for 45 minutes. The correct regeneration of the filter ensures that it can constantly filter efficiently for 5 years.

**Fig. 22-23**

## Troubleshooting

INFORMATION CODE	DESCRIPTION	POSSIBLE CAUSES	SOLUTION
E2	The command zone switches off due to an excessively high temperature	The temperature inside the electronic parts is too high	Wait for the hob to cool before reusing it
<b>ERR03</b> + <b>acoustic signal</b> 	Continuous (permanent) key activation is detected. The interface switches off after 10 seconds.	Water, pots or kitchen tools are on top of the user interface.	Clean the surface, remove any objects from the surface.
<b>For all other error signals</b> <b>( E ... U ... )</b>	Call customer service and report the error code		

## Customer service

Before contacting Customer Service

1. Check that you cannot solve the problem yourself based on the points described in "Troubleshooting".
2. Switch the device off and on again to see if the problem resolves itself.

**If the fault persists after the above checks, contact the nearest Customer Service.**

For service request, please refer to the contacts provided on the website "[www.haier-europe.com](http://www.haier-europe.com)" of your country, under Service Support section.

## DE - Montage- und Gebrauchsanweisung

Die in diesem Handbuch aufgeführten Anleitungen müssen streng eingehalten werden. Es wird für allfällige Zwischenfälle, Schäden und Brände im Gerät nicht gehaftet, die aus der Nichteinhaltung der in diesem Handbuch aufgeführten Anleitungen stammen. Das Gerät ist ausschließlich für den häuslichen Gebrauch zum Kochen von Lebensmitteln und zum Absaugen von Dämpfen aus dem Kochvorgang selbst bestimmt. Andere Verwendungen (wie z.B. die Raumheizung) sind verboten. Der Hersteller lehnt jegliche Haftung für Missbräuche oder fehlerhafte Einstellungen der Steuerelemente ab.

Das Gerät kann von den Zeichnungen in dieser Broschüre abweichen, die Gebrauchs-, Wartungs- und Installationsanweisungen bleiben jedoch unverändert.

- ❗ Lesen Sie die Anleitung sorgfältig durch: Es gibt wichtige Informationen zur Installation, zum Gebrauch und zur Sicherheit.
- ❗ Nehmen Sie keine elektrischen Änderungen am Gerät vor.
- ❗ Prüfen Sie vor der Installation des Geräts, dass alle Komponenten nicht beschädigt sind. Sollten Beschädigungen vorhanden sein, den Händler kontaktieren und die Installation nicht fortsetzen.
- ❗ Prüfen Sie vor der Installation die Integrität des Geräts. Sollten Beschädigungen vorhanden sein, den Händler kontaktieren und die Installation nicht fortsetzen.

**Anmerkung:** Die mit "(\*)" gekennzeichnete Details sind Optionszubehöre, die nur mit einigen Modellen mitgeliefert werden, oder die nicht mitgeliefert und gekauft werden müssen.

### ⚠ Elektrischer Anschluss

**Achtung!** Diese Anleitungen genau einhalten: ● Vor der Durchführung von Installationsarbeiten muss das Gerät von der Stromversorgung getrennt werden. ● Die Installation oder Wartung muss von einem spezialisierten Techniker in Übereinstimmung mit den Anweisungen des Herstellers und unter Beachtung der geltenden örtlichen Sicherheitsvorschriften durchgeführt werden. Kein Bauteil der Geräts reparieren bzw. ersetzen, wenn nicht spezifisch im Bedienungshandbuch gefordert. ● Die Erdung des Geräts ist gesetzlich vorgeschrieben. ● Das Stromversorgungskabel muss lang genug sein, um den Anschluss des im

Schrank versenkten Geräts an die Stromversorgung zu ermöglichen. ● Damit die Installation den gültigen Sicherheitsvorschriften entspricht, ist ein normgerechter allpoliger Schalter notwendig, der die vollständige Trennung vom Netz unter den Bedingungen der Überspannungskategorie III gemäß den Installationsregeln gewährleistet. ● Keine Mehrfachsteckdosen oder Verlängerungen verwenden. ● Nachdem die Installation abgeschlossen wurde, dürfen die elektrischen Komponenten für den Benutzer nicht mehr zugänglich sein. ● Das Gerät und seine zugänglichen Teile werden während der Verwendung heiß. Darauf achten, die Heizelemente nicht zu berühren. ● Darauf achten, dass Kinder mit dem Gerät nicht spielen. Kinder fernhalten und überwachen, da die zugänglichen Teile während der Benutzung sehr heiß werden können. ● Für die Menschen, die einen Herzschrittmacher und ein aktives Implantat tragen, ist es wichtig zu prüfen, dass ihr Herzschrittmacher mit dem Gerät kompatibel ist. ● Die Heizelemente des Geräts während und nach der Benutzung nicht berühren. ● Kontakt mit Tüchern oder anderen entzündbaren Materialien vermeiden, bis alle Komponenten des Geräts ausreichend abgekühlt sind; es besteht Brandgefahr. -Kein entflammables Material auf dem Gerät bzw. in seiner Nähe liegen lassen. ● Überhitzte Fette und Öle fangen leicht Feuer. Den Kochvorgang von Lebensmitteln überwachen, die reich an Öl und Fett sind. -Wenn die Oberfläche Risse oder Brüche aufweist, das Gerät abschalten, um die Möglichkeit eines Stromschlags zu vermeiden. ● Das

Gerät ist nicht dafür bestimmt, durch eine externe Zeitschaltuhr oder ein separates Fernbedienungssystem eingeschaltet zu werden. ● Der unüberwachte Kochvorgang auf einem Kochfeld mit Öl und Fett kann gefährlich sein und Brände verursachen. ● Der Kochvorgang muss überwacht werden. Ein kurzdauerndes Kochen muss laufend überwacht werden. ● NIE versuchen, die Flammen mit Wasser zu löschen. Das Gerät hingegen abschalten und die Flammen z.B. mit einem Topfdeckel oder einer Feuerlöschdecke ersticken. Brandgefahr: Keine Gegenstände auf die Kochfläche stellen. ● Verwenden Sie keine Dampfreiniger, es besteht die Gefahr eines Stromschlags. ● Legen Sie keine Metallgegenstände wie Messer, Gabeln, Löffel und Deckel auf die Oberfläche des Kochfeldes, da diese sich überhitzen könnten. ● Bevor Sie das Gerät an das Stromnetz anschließen: Überprüfen Sie das Typenschild (auf dem unteren Teil des Geräts), um sicherzustellen, dass die Spannung und Leistung mit der des Netzes übereinstimmt und dass die Anschlussbuchse geeignet ist. Im Zweifelsfall einen qualifizierten Fachelektriker konsultieren.

**Wichtig:** ● Das Kochfeld nach der Benutzung mit seiner Steuervorrichtung abschalten und sich nie auf dem Topffühler verlassen. ● Die Austritte von Flüssigkeiten vermeiden. Daher soll die Wärmeerzeugung zum Kochen oder Aufwärmen von Flüssigkeiten abgesenkt werden. ● Die Heizelemente mit leeren Töpfen und Pfannen oder ohne Behälter nie eingeschaltet lassen. ● Wenn Sie mit dem Kochen fertig sind, schalten Sie die entsprechende Kochzone aus. ● Verwenden Sie niemals Alufolie zum Kochen und legen Sie niemals

aluminiumverpackte Produkte direkt auf. Das Aluminium würde schmelzen und daher Ihr Gerät unwiderruflich beschädigen. ● Niemals eine Konservendose oder Blechdose erhitzen, ohne sie vorher geöffnet zu haben: Sie könnte explodieren! Diese Warnung gilt für alle anderen Sorten von Kochfeldern. ● Die Benutzung einer hohen Leistung wie die Booster-Funktion eignet sich nicht zum Aufwärmen von einigen Flüssigkeiten, wie z.B. das Bratöl. Überhöhte Wärme könnte gefährlich sein. In diesen Fällen wird die Benutzung einer niedrigeren Leistung empfohlen. ● Die Behälter müssen direkt auf das Kochfeld gestellt werden und zentriert sein. Auf keinen Fall dürfen andere Gegenstände zwischen Herd und Kochfeld eingesetzt werden. ● Bei hohen Temperaturen senkt das Gerät die Leistungsstufe der Kochbereiche automatisch ab. ● Vor jeglichem Reinigungs- oder Wartungseingriff das Gerät von der Stromversorgung durch Ausstecken des Steckers oder durch Abschalten des Hauptschalters der Wohnung trennen. ● Bei allen Vorgängen der Installation und Wartung Arbeitshandschuhe verwenden. ● Das Gerät darf von Kindern ab dem Alter von 8 Jahren und von Personen mit eingeschränkten körperlichen, sensorischen oder geistigen Fähigkeiten oder ohne Erfahrung oder notwendige Kenntnisse benutzt werden, wenn sie beaufsichtigt werden oder vorher Anweisungen zur sicheren Verwendung des Geräts und zum Verständnis der damit verbundenen Gefahren erhalten haben. ● Kinder müssen beaufsichtigt werden, um sicherzustellen, dass sie nicht mit dem Gerät spielen. ● Die Reinigung und Wartung darf nicht von

Kindern ohne Aufsicht ausgeführt werden. ● Wenn das Gerät zusammen mit anderen Geräten mit Gasverbrennung oder anderen Brennstoffen verwendet wird, muss für eine ausreichende Belüftung des Raums gesorgt werden. ● Das Gerät muss regelmäßig (MINDESTENS EINMAL PRO MONAT) innen und außen gereinigt werden; die Wartungsanweisungen müssen trotzdem beachtet werden. ● Die Nichteinhaltung der Reinigungsrichtlinien des Gerätes und des Austauschs und der Reinigung der Filter führt zu einem Brandrisiko. ● Flammbieren ist absolut verboten. ● Der Einsatz der freien Flamme ist für die Filter schädlich und kann zu Bränden führen, es muss daher in jedem Fall vermieden werden. ● Das Frittieren muss unter Kontrolle durchgeführt werden, um zu verhindern, dass sich überhitztes Öl entzündet. ● ACHTUNG: Wenn das Kochfeld eingeschaltet ist, können die zugänglichen Teile des Geräts heiß werden. ● **Achtung!** Das Gerät nicht an das Stromnetz anschließen, solange die Installation nicht vollkommen abgeschlossen ist. ● Hinsichtlich der technischen und sicherheitstechnischen Maßnahmen zur Ableitung der Dämpfe sind die Vorschriften der zuständigen örtlichen Behörden strikt einzuhalten. ● Die angesaugte Luft darf nicht in einen Kanal geleitet werden, der für die Abführung der Rauchgase von Geräten, die mit Gas oder anderen Brennstoffen betrieben werden, verwendet wird. ● Ohne korrekt montiertem Gitter darf das Gerät nicht verwendet werden! ● Zur Installation nur die mit dem Gerät mitgelieferten Befestigungsschrauben verwenden. Sollte diese nicht vorhanden sein, müssen geeignete Schrauben

gekauft werden. Die korrekte Länge für die Schrauben, die in der Installationsanleitung angegeben sind, verwenden. ● Wenn gleichzeitig dieses Gerät und andere Geräte verwendet werden, die nicht mittels Strom versorgt werden, darf der Unterdruck im Raum 4 Pa ( $4 \times 10^{-5}$  bar) nicht überschreiten. ● Es ist wichtig, dieses Handbuch aufzubewahren, damit Sie es jederzeit einsehen können. Bei einem Verkauf, einer Übergabe oder einem Umzug soll sichergestellt werden, dass das Handbuch mit dem Produkt bleibt.



### Elektrischer Anschluss

Abb. 3

● Das Gerät vom Stromnetz trennen. ● Die Installation muss von qualifiziertem Fachpersonal vorgenommen werden, das die geltenden Vorschriften in Bezug auf Installation und Sicherheit kennt. ● Der Hersteller lehnt jede Verantwortung gegenüber Personen, Tieren oder Gegenständen im Falle der Nichteinhaltung der in diesem Kapitel aufgeführten Richtlinien ab. ● Das Stromkabel muss ausreichend lang sein, um den Ausbau des Kochfelds aus der Arbeitsfläche zu ermöglichen. ● Vergewissern Sie sich, dass die auf dem Serienschild an der Unterseite des Geräts angegebene Spannung mit der des Hauses übereinstimmt, in dem das Gerät installiert wird. ● Verwenden Sie keine Verlängerungen. ● Das Erdungskabel muss 2 cm länger als die anderen Kabel sein. ● Wenn das Gerät nicht mit einem Netzkabel ausgestattet ist, verwenden Sie ein Kabel mit einem Mindestleiterquerschnitt von 2,5 mm<sup>2</sup> für eine Leistung bis 7200 Watt; für eine höhere Leistung muss es 4 mm<sup>2</sup> betragen). ● Die Temperatur des Kabels muss an keiner Stelle die



Umwelttemperatur um 50°C übersteigen.

● Das Gerät ist für den dauerhaften Anschluss an das Stromnetz vorgesehen.

● **Achtung!** Bevor man den Stromkreis wieder an das Stromnetz anschließt und seinen ordnungsgemäßen Betrieb überprüft, sich immer vergewissern, dass das Stromkabel ordnungsgemäß montiert wurde. ● **Achtung!** Der Austausch des Verbindungskabels muss von dem autorisierten technischen Kundendienst oder einer Person mit ähnlicher Qualifikation durchgeführt werden.

**Hinweis:** Das Produkt ist mit einer Leistungsbegrenzungsfunktion ausgestattet, mit der Sie eine maximale Absorptionsschwelle kw einstellen können

Die Einstellung muss vorgenommen werden, wenn das Produkt an das Netz angeschlossen oder wieder an das Netz angeschlossen wird (innerhalb der folgenden 2 Minuten). Die Einstellungssequenz für die Leistungsbegrenzung finden Sie in diesem Handbuch im Abschnitt Betrieb.

#### **Befestigung**

● Die elektrische und mechanische Installation muss vom Fachpersonal durchgeführt werden.

Das Gerät ist für den Einbau in eine 2-6 cm dicke Arbeitsplatte vorgesehen, bei TOP-Installation; 2,5-6 cm bei FLUSH-Installation.

Der Mindestabstand zwischen dem Kochfeld und der Wand muss mindestens 5 cm frontal, mindestens 4 cm seitlich und mindestens 50 cm von den oberen Hängeschränken betragen.

**Hinweis** = Die vorgeschlagenen Abstände sind Richtwerte: Beachten Sie

bei der Gestaltung der Räume die Angaben des Küchenherstellers.

#### **Montage**

**Bevor man die Installation beginnt:**

- **Nach dem Auspacken des Produkts überprüfen Sie, ob es während des Transports nicht beschädigt wurde, und wenden Sie sich bei Problemen an Ihren Händler oder den Kundendienst, bevor Sie mit der Installation fortfahren.**
- Prüfen, dass die Produktabmessungen zum gewählten Installationsbereich passen.
- Prüfen, ob sich in der Verpackung mitgeliefertes Material (wie z.B. Beutel mit Schrauben, Garantieblätter usw.) (aus Beförderungsgründen) befindet. Evtl. ist dieses herauszunehmen und aufzubewahren.
- Sich auch vergewissern, dass bei dem Installationsbereich eine Stromsteckdose vorhanden ist

#### **Vorbereitung des Möbels zum Einbau:**

- Das Produkt darf nicht auf Kühlern, Geschirrspülern, Herden, Öfen, Waschmaschinen und Trocknermaschinen installiert werden.
- Sämtliche Schneidarbeiten im Möbel vor dem Einbau des Kochfelds durchführen; Späne und Sägemehl-Rückstände sorgfältig entfernen.

**WICHTIG:** verwenden Sie einen Einkomponenten-Dichtungskleber (**S**), der eine Temperaturbeständigkeit von bis zu 250° aufweist; vor dem Einbau müssen die zu verklebenden Flächen gründlich gereinigt werden, wobei alle Substanzen, welche die Haftung beeinträchtigen könnten (z.B.: Trennmittel, Konservierungsmittel, Fette, Öle, Staub, Reste von alten Klebstoffen usw.), entfernt werden müssen; der Kleber muss gleichmäßig über den gesamten Umfang des Rahmens verteilt werden; nach dem Verkleben muss der Kleber etwa 24 Stunden trocknen.

**Anmerkung:** Für eine korrekte Installation des Produkts ist es ratsam, die Rohre mit Klebeband mit folgenden Eigenschaften abzudecken:

- elastische Folie aus weichem PVC, mit Klebstoff auf Acrylatbasis
- der DIN EN 60454 entspricht
- schwer entflammbar
- ausgezeichnete Alterungsbeständigkeit
- beständig gegen Temperaturschwankungen
- bei niedrigen Temperaturen verwendbar

**Achtung!:** Die Rückwand des Schrankes unter dem Kochfeld muss zur Inspektion / Instandhaltung abnehmbar sein.

**Achtung!** Wenn die Schrauben und die Befestigungsvorrichtungen nicht gemäß diesen Anleitungen installiert werden, kann es zu elektrischen Risiken kommen.

**Anmerkung:** Für eine korrekte Installation des Produkts ist es ratsam, die Rohre mit Klebeband mit folgenden Eigenschaften abzudecken:

- elastische Folie aus weichem PVC, mit Klebstoff auf Acrylatbasis
- der DIN EN 60454 entspricht
- schwer entflammbar
- ausgezeichnete Alterungsbeständigkeit
- beständig gegen Temperaturschwankungen
- bei niedrigen Temperaturen verwendbar

**Das Gerät ist für den Gebrauch in Kombination mit einem KIT Sensor Window (nicht vom Hersteller mitgeliefert) ausgerüstet.**

Wenn man das KIT Sensor Window (nur im ABSAUGMODUS), schaltet sich die Luftabsaugung jedes Mal ab, wenn das Fenster im Raum, an dem das KIT angebracht worden ist, geschlossen ist.

• **Der elektrische Anschluss des KITS an das Gerät muss von einem spezialisierten Fachtechniker ausgeführt werden.**

• **Das KIT muss gemäß .den Sicherheitsvorschriften, die für das Bauteil und den Einsatz mit dem Gerät gelten getrennt, zertifiziert werden. Die Installation muss im Einklang mit den geltenden Regelungen für Hausanlagen ausgeführt werden.**

#### **ACHTUNG:**

• **Die Kabel, mit denen das Kit an das Gerät angeschlossen wird, müssen zu einem zertifizierten Kreislauf mit Sicherheitskleinspannung (SELV) gehören.**

• **Der Hersteller des Geräts haftet nicht für eventuell auftretende Probleme, Schäden oder Brände durch Mängel und/oder Funktionsstörungen und/oder nicht fachgerechter Installation des KITS.**

Dieses Gerät ist in Übereinstimmung mit der europäischen Richtlinie 2012/19/EG - UK SI 2013 No3113, über Elektro- und Elektronik-Altgeräte (WEEE) gekennzeichnet. Durch die Sicherstellung der ordnungsgemäßen Entsorgung dieses Produkts trägt der Benutzer dazu bei, mögliche negative Auswirkungen auf die Umwelt und die Gesundheit zu



verhindern. Das -Symbol auf dem Produkt bzw. auf den begleitenden Unterlagen bedeutet, dass dieses Produkt nicht wie ein Haushaltsabfall behandelt, sondern an der entsprechenden Sammelstelle zum Recycling von Elektro- und Elektronik-Altgeräten abgegeben werden muss. Das Produkt gemäß den lokalen Vorschriften zur Abfallentsorgung beseitigen. Für weitere Informationen über die Behandlung, die Wiederverwendung und das Recycling dieses Produkts die entsprechende lokale Dienststelle, den Müllsammeldienst oder das Geschäft, bei dem das Produkt gekauft wurde, kontaktieren.

Gerät, das in Übereinstimmung mit den Normen entwickelt, getestet und hergestellt wurde:

- Sicherheit: EN/IEC 60335-1; EN/IEC 60335-2-6, EN/IEC 60335-2-31, EN/IEC 62233.
- Leistung: EN/IEC 61591; ISO 5167-1; ISO 5167-3; ISO 5168; EN/IEC 60704-1; EN/IEC 60704-2-13; EN/IEC 60704-3; ISO 3741; EN 50564; IEC 62301. EN 60350-2;
- EMC: EN 55014-1; CISPR 14-1; EN 55014-2; CISPR 14-2; EN/IEC 61000-3-3; EN/IEC 61000-3-12. Vorschläge für die

korrekte Anwendung zur Verringerung der Umweltbelastung: Wenn Sie mit dem Kochen beginnen, schalten Sie das Gerät mit minimaler Geschwindigkeit ein und lassen Sie sie auch nach dem Ende des Kochvorgangs noch einige Minuten eingeschaltet. Erhöhen Sie die Geschwindigkeit nur bei großen Mengen an Rauch und Dampf, wobei die Booster-Funktion nur in Extremfällen verwendet wird. Um die Effizienz des Geruchsminderungssystems aufrechtzuerhalten, sollten Sie den/die Kohlefilter bei Bedarf austauschen. Um den Fettfilter effizient zu halten, reinigen Sie ihn bei Bedarf. Um die Effizienz zu optimieren und den Lärm zu minimieren, verwenden Sie den in diesem Handbuch angegebenen maximalen Durchmesser des Kanalsystems.

## **Betriebsart**

### **Kochgeschirr**

**Verwenden Sie nur Kochgeschirr, das mit dem Symbol**



**versehen ist.**

#### **Wichtig:**

um dauerhafte Schäden an der Oberfläche des Kochfeldes zu vermeiden, verwenden Sie nicht:

- Behälter mit einem zu 100% flachen Boden.
- Metallbehälter mit emailliertem Boden.
- Behälter mit einem rauen Untergrund, um zu verhindern, dass die Oberfläche des Kochfeldes verkratzt wird.
- Stellen Sie niemals heiße Töpfe und Pfannen auf der Oberfläche des Bedienfeldes ab.

### **Kochgeschirrmaterial**

Das Induktionskochverfahren verwendet Magnetismus, um Wärme zu erzeugen. Das Kochgeschirr muss daher Eisen enthalten. Sie können einfach mit einem Magneten überprüfen, ob eine Pfanne aus magnetischem Material besteht. Kochgeschirr ist ungeeignet, falls Sie keine magnetische Anziehungskraft erkennen können.

### **Abmessung des Kochgeschirrs**

**WICHTIG:** Wenn die Töpfe nicht die richtige Größe haben, werden sich die Kochfelder nicht einschalten.

Um den richtigen Durchmesser der Töpfe in Bezug auf jedes einzelne Feld festzustellen, ziehen Sie den illustrierten Teil dieser Gebrauchsanweisung zu Rate.

### **Energieeinsparung**







Um bessere Ergebnisse zu erzielen, wird empfohlen:

- Töpfe und Pfannen zu verwenden, dessen Bodendurchmesser gleich wie der Durchmesser des Kochbereichs ist.
- Ausschließlich Töpfe und Pfannen mit flachem Boden zu verwenden.
- Wo möglich, den Deckel auf den Töpfen während des Kochvorgangs zu lassen
- Gemüse, Kartoffeln usw. mit einer geringen Wassermenge zu kochen, um die Kochzeit zu verkürzen.
- Den Schnellkochtopf zu verwenden; dies senkt weiterhin den

Energieverbrauch und verkürzt die Kochzeit

- Den Topf in der Mitte des Kochbereiches zu positionieren, der auf dem Kochfeld gezeichnet ist.

### Geeignetes Kochgeschirr

	Eisenbratpfanne
	Emaillierter Kochtopf
	Eisenpfanne
	Eisenkessel
	Wasserkessel aus emailliertem rostfreiem Stahl
	Edelstahltopf
	Gusseisenplatte

Es gibt viele Arten von Kochgeschirr, die sich zum Garen auf dem Induktionskochfeld eignen.

1. Dieses Kochfeld ist in der Lage, sie zu erkennen und auf ihre Eignung zu testen, und zwar wie folgt:  
Das Kochgeschirr auf eine Kochzone stellen. Wenn auf der Anzeige für diese Kochzone eine Leistungsstufe erscheint, ist das Kochgeschirr geeignet. Wenn hingegen das Symbol „U“ blinkt, ist das Kochgeschirr nicht zum Induktionsgaren geeignet.

2. Einen Magneten an das Kochgeschirr halten. Wird der Magnet vom Kochgeschirr angezogen, ist es zum Induktionsgaren geeignet.

Hinweis: Der Boden des Kochgeschirrs muss magnetisches Material enthalten.

Es muss einen flachen Boden mit einem Durchmesser gemäß Tabelle 1 unten haben.

3. Benutzen Sie nur ferromagnetisches Kochgeschirr aus emailliertem Stahl, Gusseisen oder Edelstahl, das jedoch

induktionsgeeignet sein muss.

4. Benutzen Sie Töpfe/Pfannen, bei denen der Durchmesser des ferromagnetischen Bereichs (Topf/Pfannenboden) den Abmessungen in der Tabelle unten entspricht. (Tabelle 1)  
- Bei kleinerem Kochgeschirr kann die Leistung eingeschränkt sein  
- Kochgeschirr, dessen Durchmesser kleiner als in der Tabelle 1 angegeben ist, wird eventuell nicht erkannt

Je nach Größe der Zone können Sie unterschiedlich großes Kochgeschirr benutzen (siehe Abbildung unten):

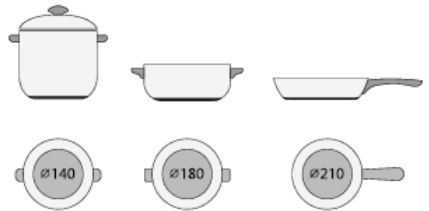

5. Der ferromagnetische Teil bedeckt nur einen Teil des Topf/Pfannenbodens. Nur dieser ferromagnetische Bereich wird erhitzt. Der übrige Teil erreicht möglicherweise keine Temperatur, die zum Garen ausreicht.



6. Wenn der ferromagnetische Bereich nicht einheitlich ist, sondern andere Materialien wie Aluminium aufweist, kann dies das Erkennen und Aufheizen des jeweiligen Kochgeschirrs beeinträchtigen.

Falls das Kochgeschirr einen Boden wie in den Abbildungen unten hat, wird es möglicherweise nicht erkannt.



## Kochen mit Induktion

Das Induktionskochsystem beruht auf dem physikalischen Phänomen der magnetischen Induktion. Das wesentliche Merkmal dieses Systems ist die direkte Energieübertragung von dem Energiegenerator an den Topf.

### **Vorteile:**

Wenn Sie dieses mit Elektroherden vergleichen, werden Sie feststellen, dass es:

- **sicherer ist:** niedrigere Temperatur auf der Glasoberfläche.
- **schneller ist:** schnelleres Erhitzen von Gerichten.
- **genauer ist:** Kochfeld reagiert sofort auf Ihre Befehle
- **effizienter ist:** 90% der aufgenommenen Energie wird in Wärme umgewandelt. Darüber hinaus wird die Wärmeübertragung sofort abgebrochen, sobald Sie die Pfanne von der Oberfläche entfernen und so unnötige Wärmeverluste vermieden.

## Die Benutzung der Abzugshaube

Die Abzugshaube kann entweder im Abluftbetrieb oder im



Umluftbetrieb benutzt werden.

### **Abluftbetrieb**

#### **Bild 14**

Die Dämpfe werden durch eine Reihe von Rohren nach draußen geleitet ( die als Sonderzubehör getrennt erworben werden müssen), welche an den mitgelieferten Anschlussstutzen befestigt werden müssen.

Der Durchmesser des Abluftrohres muss mit dem des Anschlussrings übereinstimmen:

- Im Fall eines rechteckigen Austritts 222 x 89 mm
- Im Fall eines runden Austritts Ø 150 mm (\*)

Für weitere Informationen ziehen Sie die Seite über das Zubehör der Abzugshaube dieses Handbuchs zu Rate.

Schließen Sie das Gerät an Rohrleitungen und Wandabzugslöcher an, deren Durchmesser dem Luftauslass entsprechen (Anschlussstutzen).

Die Verwendung von Rohren und Wandabzugslöchern mit einem kleineren Durchmesser wird eine Verringerung der Absaugleistung und eine drastische Erhöhung des Geräuschpegels zur Folge haben.

Es wird daher diesbezüglich keinerlei Verantwortung übernommen.

- ⚠ Verwenden Sie einen Kanal, der so kurz wie möglich ist.
- ⚠ Verwenden Sie ein Rohr mit einer möglichst geringen Anzahl an Kurven (maximal zugelassener Winkel: 90°).
- ⚠ Vermeiden Sie drastische Unterschiede im Durchmesser des Rohres.



### **Umluftbetrieb**

#### **Bild 13**

The extracted air will be filtered in special grease filters and odour filters before being sent back into the room. The product is supplied with all that is required for the filter installation. In this configuration, we always recommend making an opening in the cabinet plinth to facilitate air recirculation. The product comes with a set of odour filters. For more information, see

the page relating to accessories in the installation manual - Filter version.

# Gerätebeschreibung

## Bedienfeldanordnung

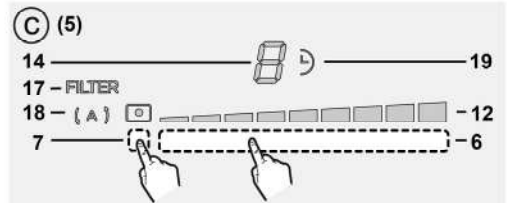
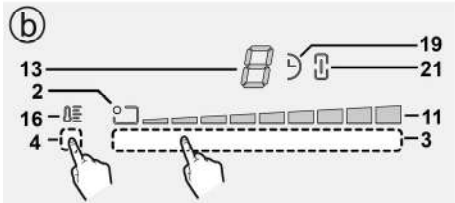
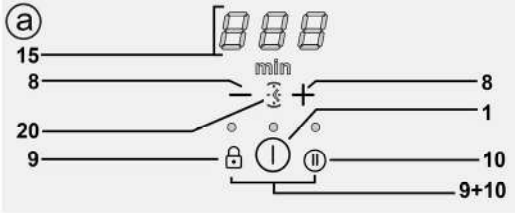
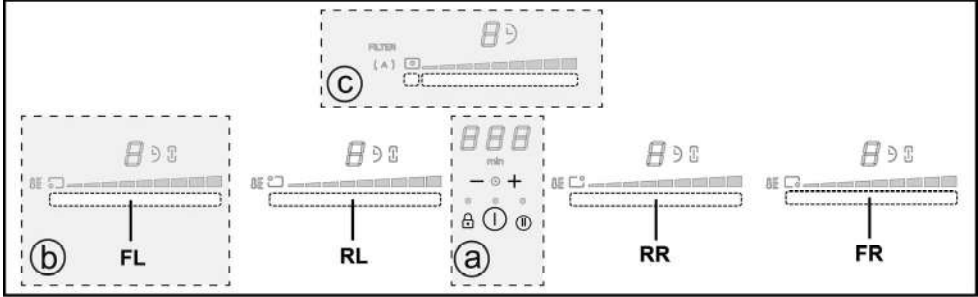

## Tasten

1. **EIN/AUS** Kochfeld/ Gebläse
2. Anzeige Position der Kochzone
3. Einstellung Leistungsstufe der Kochzone  
Erhöhung/Verringerung Power Level
4. Aktivierung Keep Warm
5. Tasten Gebläse
6. Einstellung Abzugsleistung Gebläse  
Erhöhung/Verringerung Geschwindigkeit (Leistung)  
der Ansaugung
7. Aktivierung automatischer Funktionen  
Neustart Sättigungsanzeige der Filter
8. Aktivierung Timer  
Erhöhung/Verringerung Zeit Timer
9. Tastensperre
- 9+10. Kindersicherung
10. Pause / Memory

## Display / LED

11. Visualisierung Power Level
12. Visualisierung Geschwindigkeit (Leistung) der Ansaugung
13. Display Kochbereich
14. Display Wrasenabzug
15. Display Timer
16. Anzeige Keep Warm
17. Anzeige Kundendienst Filter
18. Anzeige automatische Absaugfunktion
19. Anzeige Timer aktiv
20. Anzeige Minute Minder aktiv
21. Anzeige Bridge aktiv

## VERWENDUNG DES KOCHFELDS

### Was vor dem Beginn zu wissen ist:

Alle Funktionen dieses Kochfelds wurden unter Beachtung der strengsten Sicherheitsvorschriften geplant.

Aus diesem Grund:

- **Einige Funktionen aktivieren sich nicht oder deaktivieren sich automatisch in Abwesenheit von Töpfen auf dem Herd oder wenn diese falsch positioniert sind.**

• In anderen Fällen deaktivieren sich die aktivierten Funktionen automatisch nach wenigen Sekunden, wenn die gewählte Funktion eine weitere Einstellung, die nicht eingegeben wurde, benötigt (z.B.: **“Das Kochfeld einschalten”** ohne **“Den Kochbereich wählen”** und die **“Betriebsstemperatur”**, oder die **“Funktion Lock”** oder diejenige des **“Timer”**).

 **Achtung!** Im Falle (zum Beispiel) von längerer Verwendung könnte das Abschalten des Kochbereichs nicht umgehend erfolgen, da er sich in Phase der Abkühlung befindet; auf dem Display der Kochbereiche erscheint das Symbol „H“, um anzuzeigen, dass er sich in dieser Phase befindet.

Warten Sie ab, dass das Display ausgeht, bevor Sie sich dem Kochbereich nähern.

### Display Kochbereich

Auf den Displays bezüglich der Kochbereiche wird Folgendes angezeigt:

Eingeschalteter Kochbereich	0
Power Level (Leistungsstufe)	1...9.P
Residual Heat Indicator (Anzeige der Restwärme)	H
Pot Detector (Kochtopferkennung)	U
Funktion Keep Warm (Temperaturmanager) aktiv	U
Funktion Child Lock aktiv	L
Funktion Pause	
Funktion Automatic Heat UP (automatisches Aufheizen)	A

## Eigenschaften des Kochfelds

### ● **Safe Activation (sichere Aktivierung)**

Das Produkt aktiviert sich nur in Anwesenheit von Töpfen auf dem Kochfeld: Der Heizprozess startet nicht oder unterbricht sich im Falle der Abwesenheit oder Entfernung der Töpfe.

### ● **Pot Detector (Kochtopferkennung)**

Das Produkt erfasst automatisch das Vorhandensein von Töpfen auf den Kochbereichen.

### ● **Safety Shut Down (Sicherheitsabschaltung)**

Aus Sicherheitsgründen besitzt jeder Kochbereich eine maximale Betriebsdauer, die vom eingestellten Leistungsniveau abhängt.

### ● **Residual Heat Indicator (Angabe der Restwärme)**

Beim Abschalten von einem oder mehreren Kochbereichen wird das Vorhandensein von Restwärme mit entsprechendem optischem Signal auf dem Display des bezüglichen Kochbereichs durch das Symbol **“H”** angezeigt.

## Funktionsweise

**Anmerkung:** Zur Aktivierung jeglicher Funktion ist es vorher notwendig, den gewünschten Bereich zu aktivieren

### ● **Einschalten**

ON/OFF  **Kochfeld/ Wrasenabzug drücken (antippen)**

Die Kontrolllampe leuchtet zur Anzeige auf, dass das Kochfeld/ Wrasenabzug bereit zur Verwendung ist  
Zum Abschalten erneut drücken

**Anmerkung: Diese Funktion hat den Vorrang vor allen anderen.**

### ● **Wahl der Kochbereiche**

**Auswahlbereich (3)** für den gewünschten Kochbereich antippen (drücken).

### ● **9 Power Level**

Das Feld besitzt 9 Leistungsstufen

Berühren Sie mit dem Finger den **Auswahlbereich (3)** und **ziehen Sie den Finger:**

Nach rechts, um die Leistungsstufe zu erhöhen;

Nach links, um die Leistungsstufe zu senken.

### ● **Power Booster (Leistungsverstärker)**

Das Produkt ist mit einer zusätzlichen Leistungsstufe ausgestattet (über der Stufe **9**), die für 5 Minuten aktiv bleibt, danach kehrt die Leistung auf die vorhergehende Stufe zurück.

Ziehen Sie mit dem Finger über den **Auswahlbereich (3)** (über die Stufe hinaus **9**) und aktivieren Sie den Power Booster  
Die Stufe Power Booster wird auf dem Display des Kochbereichs mit dem Symbol **“P”** angezeigt

### ● **Bridge Zones**

Die Kochbereiche sind dank der Funktion Bridge in der Lage, auf kombinierte Art zu arbeiten und einen einzigen Bereich mit einer Leistungsstufe zu schaffen. Diese Funktion erlaubt ein gleichmäßiges Garen mit Backformen und Töpfen von bedeutenden Abmessungen.

Es ist möglich, den vorderen Kochbereich "Master" in Kombination mit dem entsprechenden hinteren

#### "Nebenbereich" zu verwenden

(konsultieren Sie, um zu prüfen, auf welchen Bereichen diese Funktion vorgesehen ist, den Teil der Abbildungen dieses Handbuchs).

#### Um die Funktion Bridge zu aktivieren:

##### - Wählen Sie gleichzeitig die beiden Auswahlbereiche der Kochbereiche, die Sie benutzen möchten

- Die Anzeige Bridge (21) des "Nebenbereichs" leuchtet 
- Über den Auswahlbereich (3) des Kochbereichs "Master" kann man die Betriebsstufe (Leistungsstufe) einstellen
- Um die Funktion Bridge zu deaktivieren, ist es ausreichend, die gleiche Prozedur der Aktivierung zu wiederholen

### ● **Keep Warm**

Keep Warm (Temperaturmanager) ist eine Kontrollfunktion, die das Aufrechterhalten der Wärme und einer konstanten Temperatur bei einer optimierten Leistungsstufe ermöglicht; ideal um bereits fertig zubereitete Speisen warm zu halten.

Die Funktion Keep Warm wird durch Antippen des Aktivierungsbereichs (4) aktiviert

Auf dem Display des Kochbereichs, der im Keep Warm arbeitet, erscheint das Symbol 

### ● **Key Lock (Tastensperre)**

Key Lock (Tastensperre) erlaubt, die Einstellungen des Felds zu blockieren, um unbeabsichtigte Änderungen zu verhindern und dabei die bereits eingestellten Funktionen aktiv zu lassen.

#### Aktivierung:

- Drücken Sie  (9)
- Die LED auf der Taste leuchtet zur Anzeige der erfolgten Aktivierung auf



#### Wiederholen Sie den Vorgang zur Deaktivierung.

### ● **Child Lock**

Child Lock erlaubt, zu vermeiden, dass Kinder unabsichtlich die Kochbereiche und den Wrasenabzug einschalten und verhindert die Aktivierung jeglicher Funktion.

Child Lock kann nur bei eingeschaltetem Produkt, aber mit abgeschalteten Kochbereichen (und Wrasenabzug) aktiviert werden.

#### Aktivierung:

- Entfernen Sie eventuell auf dem Kochfeld vorhandene Töpfe
- Drücken Sie gleichzeitig  (9) und die Taste  (10), bis ein akustisches Signal meldet, dass die Funktion aktiviert ist, und eine "L" auf dem Display (13) und (14) erscheint.

#### Wiederholen Sie den Vorgang zur Deaktivierung.

### ● **Timer**

Die Funktion Timer ist ein Countdown, den man, auch gleichzeitig, auf jedem Kochbereich (und Wrasenabzugsbereich) einstellen kann.

Am Ende der eingestellten Zeit schalten sich die Kochbereiche (oder Bereiche des Wrasenabzugs) automatisch ab und der Benutzer wird mit einem entsprechenden akustischen Signal darauf hingewiesen.

#### Aktivierung/Einstellung der Funktion Timer für das Kochfeld

- Den Kochbereich wählen (Leistung<sup>0</sup>)
- Drücken Sie  + (8), um die Funktion Timer zu öffnen
- Die Dauer des Timers einstellen:

Den Schalter drücken , um die Zeit bis zur Automatikabschaltung zu verlängern

Den Schalter drücken , um die Zeit bis zur Automatikabschaltung zu verkürzen

Gegebenenfalls den Vorgang auch für andere Kochbereiche wiederholen.

**Anmerkung:** Jeder Kochbereich kann einen verschiedenen Timer eingestellt haben; auf dem Display (15) erscheint für 10 Sekunden der Countdown des letzten, gewählten Kochbereichs, danach wird der Countdown von kürzester Dauer visualisiert.

Wenn der Timer den Countdown beendet hat, ertönt ein akustisches Signal (für 2 Minuten, oder es hört auf, wenn gedrückt wird  + ), während das Display (15) mit dem Symbol "000" blinkt.

**Anmerkung:** Auf der Seite des Displays des Kochbereichs erscheint bei eingestelltem Timer das Symbol  (19)

#### Zum Ausschalten des Timers:

- Wählen Sie den Kochbereich
  - Stellen Sie die Zeit am Timer auf "0" über  ein
- Anmerkung:** Die Funktion bleibt aktiv, wenn in der Zwischenzeit keine anderen Tasten gedrückt werden.

### ● **Minute Minder**

Die Funktion Minute Minder ist ein Countdown, der unabhängig von den Kochbereichen (und dem Wrasenabzugsbereich) ist.

Der Minute Minder schaltet sich ein, wenn man  + (8) drückt.

**Anmerkung:** Befolgen Sie für die Einstellung der Funktion Minute Minder die gleiche Prozedur der Funktion Timer.

Wenn der Timer den Countdown beendet hat, ertönt ein akustisches Signal (für 2 Minuten, oder es hört auf, wenn gedrückt wird  + ), während das Display (15) mit dem Symbol "0.00" blinkt.

**Anmerkung:** Bei verwendetem Minute Minder erscheint das Symbol  (20)

### ● **Pause**

Die Funktion Pause erlaubt, jegliche Funktion, die auf dem Feld aktiv ist, zu unterbrechen und damit die Kochleistung auf Null zu bringen.

#### **Aktivierung:**

- Drücken Sie  (10)
- es erscheint eine "I" auf dem Display (13).

#### **Um die Funktion zu deaktivieren:**

**Anmerkung:** Mit diesem Vorgang werden die Bedingungen des Kochfelds vor der Pause wieder hergestellt

- Drücken Sie  (10)
- Tippen Sie auf den Bereich und ziehen Sie innerhalb 10 Sekunden mit den Fingern nach rechts auf dem **Auswahlbereich (3) des Kochbereichs 2 (ABB.19);**



**Anmerkung:** Wenn der Vorgang nicht in dieser Zeitspanne ausgeführt wird, bleibt die Funktion Pause aktiv.

**Anmerkung:** Wenn nach 10 Minuten die Funktion Pause nicht deaktiviert wird, schaltet sich das Kochfeld automatisch ab.

### ● **Recall**

Die Funktion Recall erlaubt, alle auf dem Kochfeld eingestellten Einstellungen im Falle eines unbeabsichtigten Abschaltens wiederzuerlangen.

#### **Aktivierung:**

- **Schalten Sie das Kochfeld**  innerhalb 6 Sekunden nach der Abschaltung erneut ein
- **Drücken Sie**  innerhalb weiterer 6 Sekunden

### ● **Automatic Heat UP (automatisches Aufheizen)**

Die Funktion Automatic Heat UP (automatisches Aufheizen) erlaubt, die eingestellte Leistung schneller zu erreichen; diese Funktion hat den Vorteil eines schnelleren Garens, aber ohne das Risiko des Anbrennens der Speisen, da die Temperatur die eingestellte Stufe nicht übersteigt.

Diese Funktion ist für die Leistungsstufen 1-8 verfügbar.

#### **Aktivierung:**



- Tippen Sie im **Auswahlbereich (3)** solange auf die gewünschte Leistung
- bis eine "F" auf dem Display (13) erscheint.

### ● **Power management**



Mit der Funktion Power management kann die Funktionsweise des Produkts so eingestellt werden, dass die maximale Leistungsaufnahme begrenzt wird.

**Hinweis:** Die Einstellungen müssen bei abgeschaltetem Kochfeld gemacht werden, **ohne** die Taste zu drücken , wenn das Kochfeld an das Stromnetz geschlossen wird oder in den darauffolgenden 2 Minuten.

#### **Einstellung der Power management:**

- Halten Sie die Tasten  +  gedrückt, bis ein kurzes akustisches Signal ertönt

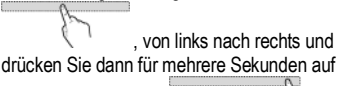
- Laufen Sie gleichzeitig auf den Auswahlbereichen **FL und RL**

, von links nach rechts und drücken Sie dann für mehrere Sekunden auf den Bereich der letzten Leistungsstufe , bis ein kurzes Signalton ertönt.

- Auf dem Display des Timer (15) erscheinen die Symbole "CF6", um anzuzeigen, dass die Einstellungen gemacht werden können

- Danach die Taste  drücken. Auf dem Display Timer (15) erscheint **PHA (Phasenstrombegrenzung):**

- das Display des Bereichs FL zeigt die aktuelle Einstellung\*\*

0 = 7,4 KW



1 = 4,5 KW

2 = 3,1 KW

\*\* Voreinstellung beträgt 7,4 KW

- um die Einstellung der Strombegrenzung zu ändern, die

Auswahlbereiche FL scrollen 

- um die Auswahl zu speichern, die Tasten  +  1 Sekunde lang drücken;

Es erklingt ein akustisches Signal, das die Einstellung bestätigt und die Funktion wird verlassen.

### **VERWENDUNG DES GEBLÄSES/WRASENABZUGS**

#### ● **Einschalten**

ON/OFF  **Kochfeld/ Wrasenabzug drücken (antippen)**

Die Kontrolllampe leuchtet zur Anzeige auf, dass das Kochfeld/ Wrasenabzug bereit zur Verwendung ist  
Zum Abschalten erneut drücken

**Anmerkung: Diese Funktion hat den Vorrang vor allen anderen.**

#### ● **Einschalten des Wrasenabzugs:**

Berühren Sie mit dem Finger (tippen Sie auf) den **Auswahlbereich (6)**, um den Wrasenabzug einzuschalten

#### ● **Geschwindigkeit (Leistung) des Wrasenabzugs:**

Das Kochfeld hat 8 Geschwindigkeitsstufen (Leistungsstufen) für den Wrasenabzug

Berühren Sie mit dem Finger den **Auswahlbereich (6) und ziehen Sie den Finger:**

Nach rechts um die Geschwindigkeit (Leistung) des Wrasenabzugs zu erhöhen (0-8);

Nach links um die Geschwindigkeit (Leistung) des Wrasenabzugs zu vermindern (8-0);

#### ● **Power Booster Abzug**

Das Produkt hat zwei zusätzliche Geschwindigkeitsstufen (Leistungsstufen) (über die Stufe )







- Berühren Sie mit dem Finger den **Auswahlbereich (3)** und ziehen Sie den Finger (über die Stufe ) , um den Power Booster Abzug zu aktivieren  
Die **Stufe 9**: bleibt für 15 Minuten eingeschaltet  
Die **Stufe 10**: bleibt für 5 Minuten eingeschaltet  
Danach kehrt die Leistung auf die Stufe 8 zurück

Hinweis: Die Einschaltung des Power Booster Abzugs wird auf dem Display (13) des ausgewählten Kochbereichs mit dem Symbol "P" angezeigt

### ● Timer



#### Aktivierung/Einstellung der Funktion Timer für den Wrasenabzug

- Den Wrasenabzug aussuchen.
- Drücken Sie   (8), um die Funktion Timer zu öffnen (auf jeder Leistungsstufe)
- Die Dauer des Timers einstellen:



Den Schalter drücken  , um die Zeit bis zur Automatikabschaltung zu verlängern  
Den Schalter drücken  , um die Zeit bis zur Automatikabschaltung zu verkürzen

Auf dem Display (15) wird der Countdown angezeigt,

**Anmerkung:** An der Seite des Display des Wrasenabzugs erscheint das Symbol  (19)

Wenn der Timer den Countdown beendet hat, ertönt ein akustisches Signal (für 2 Minuten, oder es hört auf, wenn gedrückt wird  ), während das Display (15) mit dem Symbol "" blinkt.

#### Zum Ausschalten des Timers:

- Wählen Sie den **Auswahlbereich (6)**
  - Stellen Sie die Zeit am Timer "", über  ein
- Anmerkung:** Die Funktion bleibt aktiv, wenn in der Zwischenzeit keine anderen Tasten gedrückt werden.

### ● Aktivierung der Filtersättigungsanzeigen

Diese Anzeigen sind in der Regel ausgeschaltet  
(sowohl für den Fettfilter als auch für den Aktivkohlefilter)

Um sie einzuschalten, muss man:

- das Kochfeld mit integriertem Wrasenabzug über  einschalten;
- bei abgeschaltetem Wrasenabzugmotor und abgeschaltetem Kochbereich, den **Auswahlbereich (7) drücken und gedrückt halten:**

**Die LED "FILTER" (17)** beginnt schwach zu leuchten  
Das Display (14) des Wrasenabzugs zeigt den Buchstaben "G" – um mit der Aktivierung der Sättigungsanzeige für die **Fettfilter** fortzufahren–

**Hinweis:** Tippen Sie erneut auf den **Auswahlbereich (7)**, um auf dem Display (14) den Buchstaben "F" anzuzeigen zu lassen und mit der Aktivierung des **Aktivkohlefilter** **Aktiv**

- Tippen Sie auf den **Auswahlbereich (6)**, die LED "FILTER" (17) wird sehr hell, nach 10 Sekunden schaltet sie sich aus, um die erfolgreiche **AKTIVIERUNG** anzuzeigen.

### ● Deaktivierung der Filtersättigungsanzeigen

Den oben beschriebenen Vorgang der Aktivierung wiederholen;  
- Die LED "FILTER" (17) wird dunkler, nach 10 Sekunden schaltet sie sich aus, um die erfolgreiche **DEAKTIVIERUNG** anzuzeigen.

### ● Anzeige der Filtersättigung

Die Abzugshaube zeigt an, wenn es notwendig ist, die Filterwartung auszuführen:

#### Fettfilter

Die LED "FILTER"(17) schaltet sich ein; auf dem Display (14) erscheint das Symbol "G" (für 10 Sekunden beim Einschalten)

#### Geruchsfilter mit Aktivkohle

Die LED "FILTER"(17) blinkt; auf dem Display (14) erscheint das Symbol "F" (für 10 Sekunden beim Einschalten)

### ● Reset Sättigung Filter

Am Ende der Wartung der Filter (Fett- und/oder Aktivkohlefilter) lange auf den **Auswahlbereich (7) drücken:**

Die LED "FILTER" geht aus und der Zählvorgang der Anzeige startet erneut.

**Anmerkung:** Wiederholen Sie den Vorgang, wenn beide Filter gleichzeitig angezeigt werden.

### ● Automatikbetrieb

Die Abzugshaube wird sich automatisch auf die geeignete Geschwindigkeit einschalten, gemäß der, auf den einzelnen Kochfeldern, verwendeten Heizstufen.  
Wenn das Kochfeld abgeschaltet ist, schaltet die Dunstabzugshaube schrittweise die Absauggeschwindigkeit herunter und entfernt so die restlichen Dämpfe und Gerüche, bevor sie sich ganz abschaltet.

Zum Einschalten dieser Funktion:

Tippen Sie kurz auf den **Auswahlbereich (7)**, die LED "(A)" (18) leuchtet auf, um zu zeigen, dass der Wrasenabzug im Automatikmodus arbeitet.

# Leistungstabellen

Leistungsstufena		Tipologia di cottura	Benutzung der Stufe (die Angabe ergänzt Ihre Erfahrung und Ihre Kochgewohnheiten)
<b>Max. Leistung</b>	<b>Power</b>	Schnell aufwärmen	Ideal, um die Temperatur der Lebensmittel in kurzer Zeit zu erhöhen (bis zum schnellen Sieden bei Wasser) sowie um Flüssigkeiten schnell aufzuwärmen
	<b>8-9</b>	Braten - Sieden	Ideal zum Bräunen; zum Ankothen; um tiefgefrorene Produkte zu braten und zum schnellen Sieden
<b>Hohe Leistung</b>	<b>7-8</b>	Bräunen - Anbraten- Sieden- Grillen	Ideal zum Anbraten, um heftig am Sieden zu halten, zum Kochen und Grillen (für kurze Zeiträume, 5-10 Min.)
	<b>6-7</b>	Bräunen - Kochen - Schmoren - Anbraten - Grillen	Ideal zum Anbraten, um leicht am Sieden zu halten, zum Kochen und Grillen (für mittlere Zeiträume, 10-20 Min.)
<b>Mittlere Leistung</b>	<b>4-5</b>	Kochen - Schmoren - Anbraten - Grillen	Ideal zum Schmoren, um sanft am Sieden zu halten, zum Kochen (für lange Zeiträume)
	<b>3-4</b>	Kochen - Einkochen	Ideal zum langen Kochen (Reis, Soßen, Braten, Fisch) mit Flüssigkeiten (z.B. Wasser, Wein, Brühe, Milch)
	<b>2-3</b>	Kochen - Einkochen	Ideal zum langen Kochen (Mengen unter einem Liter, Reis, Soßen, Braten, Fisch) mit Kochflüssigkeiten (z.B. Wasser, Wein, Brühe, Milch)
<b>Niedrige Leistung</b>	<b>1-2</b>	Schmelzen – Auftauen – Warmhalten	ideal um Butter weich zu machen, Schokolade sanft zu schmelzen, um kleine Mengen aufzutauen
	<b>1</b>	Schmelzen – Auftauen – Warmhalten	Ideal, um soeben gekochte Portionen warm zu halten
<b>AUS</b>	<b>Null-Leistung</b>	Ablagefläche	Kochfeld in Bereitschaftsstellung oder aus (Restwärme wird mit H angezeigt)

# Kochtabellen

Lebensmittelkategorie	Gerichte oder Kochvorgang-Art	Leistungsstufe und Kochablauf			
		Erste Phase	Leistungen	Zweite Phase	Leistungen
Nudeln, Reis	Frische Nudeln	Wasser erhitzen	Booster-9	Nudeln kochen und am Sieden halten	7-8
	Frische Nudeln	Wasser erhitzen	Booster-9	Nudeln kochen und am Sieden halten	7-8
	Gesottener Reis	Wasser erhitzen	Booster-9	Nudeln kochen und am Sieden halten	5-6
	Risotto	Anbraten Gemüse und Rösten	7-8	Kochen	4-5
Gemüse und Hülsenfrüchte	Gesottene	Wasser erhitzen	Booster-9	Sieden	6-7
	Gebatene	Aufwärmen vom Öl	9	Braten	8-9
	Sautierte	Kochgeschirr erwärmen	7-8	Kochen	6-7
	Geschmorte	Kochgeschirr erwärmen	7-8	Kochen	3-4
	Angebratene	Kochgeschirr erwärmen	7-8	Angebratene Gemüse goldbraun braten	7-8
Fleisch	Braten	Fleisch mit Öl goldbraun braten (Leistung 6 falls mit Butter)	7-8	Kochen	3-4
	Gegrillt	Vorwärmen des Topfes	7-8	Beidseitig grillen	7-8
	Bräunen	Bräunen mit Öl (Leistung 6 falls mit Butter)	7-8	Kochen	4-5
	Feucht gegartes/geschmortes	Bräunen mit Öl (Leistung 6 falls mit Butter)	7-8	Kochen	3-4
Fisch	Gegrillt	Vorwärmen des Topfes	7-8	Kochen	7-8
	Feucht gegartes/geschmortes	Bräunen mit Öl (Leistung 6 falls mit Butter)	7-8	Kochen	3-4
	Gebratenes	Öl erhitzen	8-9	Braten	7-8
Eier	Frittaten	Erwärmen der Pfanne mit Butter oder Speiseöl	6	Kochen	6-7
	Omelette	Erwärmen der Pfanne mit Butter oder Speiseöl	6	Kochen	5-6
	Weich gekochte/hart gekochte	Wasser erhitzen	Booster-9	Kochen	5-6
	Pancakes	Erwärmen der Pfanne mit Butter	6	Kochen	6-7
Soßen	Tomatensoße	Bräunen mit Öl (Leistung 6 falls mit Butter)	6-7	Kochen	3-4
	Bolognese Fleischsoße	Bräunen mit Öl (Leistung 6 falls mit Butter)	6-7	Kochen	3-4
	Béchamelsoße	Vorbereitung der Basis (Butter und Mehl schmelzen)	5-6	Leicht aufkochen	3-4
Kuchen und andere Süßigkeiten, Cremen	Eiercreme	Milch aufkochen	4-5	Leicht am Sieden halten	4-5
	Puddings	Milch aufkochen	4-5	Leicht am Sieden halten	2-3
	Milchreis	Milch aufwärmen	5-6	Leicht am Sieden halten	2-3

# Wartung

## Wartung der Kochfläche

**Achtung!** Bevor Sie jegliche Aktion im Bereich Reinigung oder Wartung durchführen, stellen Sie sicher, dass alle Kochfelder ausgeschaltet sind und das die Wärmeanzeige erloschen ist.

### Reinigung

Die Kochfläche muss nach jedem Gebrauch gereinigt werden.

#### **Wichtig:**

verwenden Sie keine Scheuermittel, kratzende Schwämme oder Stahlwolle. Ihre Verwendung kann mit der Zeit das Glas beschädigen.

Verwenden Sie keine chemische, ätzende Reinigungsmittel, sowie Backofenreiniger oder Fleckenentferner.

Lassen Sie, nach jedem Gebrauch, die Fläche abkühlen und reinigen Sie sie um Angeklebtes und Flecken durch Essensreste zu entfernen.

Zucker oder Lebensmittel mit hohem Zuckergehalt können die Oberfläche beschädigen und sollten sofort entfernt werden.

Salz, Zucker oder Sand könnten die Glasoberfläche beschädigen.

Benutzen Sie ein weiches Tuch, Küchenpapier oder geeignete Reinigungsmittel (halten Sie sich an die Anweisungen des Herstellers).

**VERWENDEN SIE KEINE DAMPFREINIGER!!!**

#### **Wichtig:**

Im Falle von versehentlichem Verlust von Flüssigkeiten aus den Töpfen, ist es möglich über das Ablaufventil einzugreifen, welches sich an der Unterseite des Gerätes befindet, um alle Reste entfernen zu können und eine hygienische Reinigung zu gewährleisten.

**Bild 25**

Für eine tiefere Reinigung, entfernen Sie die untere Auffangschale.

**Bild 26**

### Reinigung des Metallgitters:

Der Grill muss von Hand mit warmem Wasser und neutralem Reinigungsmittel gewaschen und sorgfältig getrocknet werden, um Oxidation zu vermeiden.

## Wartung der Abzugshaube

### Reinigung

Zur Reinigung, benutzen Sie **AUSSCHLIEßLICH** ein feuchtes Tuch mit neutralen Reinigern. **VERWENDEN SIE ZU REINIGUNG KEINE HILFSMITTEL ODER GERÄTE!**

Vermeiden Sie die Benutzung von Scheuermittel.

**BENUTZEN SIE KEINEN ALKOHOL!**

### Fettfilter

**Dieser Filter fängt vom Kochen stammende Fetteilchen ab.**

Er muss einmal im Monat gereinigt werden (bzw. wenn das System zur Anzeige der Sättigung der Filter dies erfordert), dies kann mit schonenden Reinigungsmittel von Hand oder in der Spülmaschine, auf niedriger Temperatur erfolgen. Beim Waschen in der Spülmaschine kann sich der metallische Fettfilter verfärben, trotzdem ändern sich seine Eigenschaften bezüglich des Filterns nicht.

**Bild 24**

### Aktivkohle-Filter – Keramik

**(Nur für die Version mit Filter)**

**Hält die unangenehmen Gerüche, die sich beim Kochen entwickeln, fest.**

Das Produkt ist mit einem Satz Geruchsfilter ausgestattet. Die Sättigung der Geruchsfilter tritt nach mehr oder weniger längerem Gebrauch auf und ist von der Art der Küche und der Regelmäßigkeit der Reinigung des Fettfilters abhängig. Die Geruchsfilter können alle 2/3 Monate in einem auf 200 °C vorgeheizten Ofen 45 Minuten lang thermisch regeneriert werden. Die richtige Regeneration gewährleistet eine konstante Filterwirkung 5 Jahre lang.

**Bild 22-23**

# Störungssuche

INFORMATIONSCODE	BESCHREIBUNG	MÖGLICHE URSACHEN	LÖSUNG
E2	Die Elektronik schaltet sich wegen erhöhter Temperatur ab	Die innere Temperatur der elektrischen Komponenten ist zu hoch	Vor einem erneuten Gebrauch, warten Sie bis sich die Fläche abkühlt hat
ERR03 + akustisches Signal 	Es wird eine kontinuierliche (Dauer-) Aktivierung der Taste detektiert. Die Schnittstelle stellt sich nach 10 Sekunden ab.	Wasser, Töpfe oder Küchenutensilien auf der Benutzerschnittstelle.	Oberfläche reinigen, eventuell Gegenstände vom Kochfeld räumen.
Bei allen anderen Fehlermeldungen ( E ... U ... )	Rufen Sie den Kundenservice an und nennen Sie Ihren Fehlercode		

## Kundendienst

Bevor Sie den Kundendienst kontaktieren:

- 1.Überprüfen Sie ob Sie das Problem, anhand der Punkte in der „Fehlerbehebung“, nicht selbst lösen können.
  - 2.Schalten Sie das Gerät aus und dann wieder ein, um sicherzugehen, dass sich die Störung nicht von alleine gelöst hat.
- Falls, nach allen oben genannten Überprüfungen die Störung weiterhin besteht, rufen Sie den nächstgelegenen Kundendienst an.**

Für Serviceanfragen wenden Sie sich bitte an die auf der Website "[www.haier-europe.com](http://www.haier-europe.com)" Ihres Landes unter Service-Support angegebenen Kontakte.

## FR - Prescriptions de montage et mode d'emploi

**Suivre de près les instructions reportées dans ce manuel.** Nous déclinons toute responsabilité pour tout problème, dommage ou incendie causé à l'appareil suite au non-respect des instructions reportées dans ce manuel. L'appareil est destiné exclusivement à un usage domestique pour la cuisson des aliments et l'aspiration des fumées produites par la cuisson. Aucune autre utilisation n'est autorisée (par ex. chauffage de pièces). Le fabricant décline toute responsabilité en cas d'utilisation inappropriée ou de réglage erroné des commandes.

**L'appareil peut avoir un aspect différent par rapport au dessin de cette notice mais les instructions pour l'utilisation, l'entretien et l'installation restent les mêmes.**

- ⓘ Lire attentivement les instructions : elles contiennent des informations importantes sur l'installation, sur l'utilisation et sur la sécurité.
- ⓘ Ne pas effectuer de modifications électriques sur l'appareil.
- ⓘ Avant de procéder à l'installation de l'appareil, vérifier qu'aucun composant n'est endommagé. Sinon, contacter le revendeur et ne pas continuer l'installation.
- ⓘ Vérifier l'état de l'appareil avant de procéder avec l'installation. Sinon, contacter le revendeur et ne pas continuer l'installation.

**Remarque :** Les pièces marquées du symbole « (\*) » sont des accessoires en option fournis uniquement avec certains modèles, ou des pièces non fournies, à acheter.

### **Branchement électrique**

**Attention !** Suivre attentivement les instructions ci-dessous : ● L'appareil doit être débranché du secteur avant d'effectuer une quelconque intervention d'installation. ● L'installation ou l'entretien doit être effectué par un technicien spécialisé, conformément aux instructions du fabricant et dans le respect des normes locales en vigueur en matière de sécurité. Ne pas réparer ou remplacer les pièces de l'appareil si ce n'est pas spécifiquement demandé dans le manuel d'utilisation. ● La mise à la terre de l'appareil est rendue obligatoire par la loi. ● Le cordon d'alimentation doit être suffisamment long pour permettre le branchement de l'appareil, intégré dans le meuble, au secteur électrique. ● Pour que

l'installation soit conforme aux normes de sécurité en vigueur, il faut un interrupteur omnipolaire conforme aux normes garantissant la déconnexion complète du circuit électrique dans les conditions de la catégorie de surtension III, conformément aux règles d'installation. ● Ne pas utiliser de prises multiples ni de rallonges. ● Une fois l'installation terminée, les composants électriques ne devront plus être accessibles à l'utilisateur. ● L'appareil et les parties accessibles deviennent très chauds pendant l'utilisation. Veiller à ne pas toucher les éléments chauffants. ● Veiller à ce que les enfants ne jouent pas avec l'appareil ; garder les enfants à distance et les surveiller : les parties accessibles peuvent devenir très chaudes pendant l'utilisation. ● Pour les porteurs de stimulateurs cardiaques et d'implants actifs, il est important de vérifier, avant d'utiliser la plaque à induction, que le stimulateur est compatible avec l'appareil. ● Pendant et après l'utilisation, ne pas toucher les éléments chauffants de l'appareil. ● Éviter le contact avec des chiffons ou autres matériaux inflammables jusqu'à ce que tous les composants de l'appareil ne soient suffisamment refroidis, risque d'incendie. ● Ne pas placer de matériaux inflammables sur l'appareil ou à proximité. ● Les graisses et les huiles chaudes peuvent facilement prendre feu. Surveiller la cuisson des aliments riches en graisse et huile. ● Si la surface est fêlée, éteindre l'appareil pour éviter toute possibilité d'électrocution. ● L'appareil n'est pas destiné à être mis en marche au moyen d'une minuterie externe ou d'un système de commande à distance

séparé. ● La cuisson non surveillée sur une plaque de cuisson avec de l'huile ou de la graisse peut être dangereuse et provoquer des incendies. ● Le processus de cuisson doit être surveillé. Un processus de cuisson à court terme doit être surveillé en permanence. ● Ne JAMAIS essayer d'éteindre les flammes avec de l'eau. Éteindre l'appareil et étouffer les flammes, par exemple avec un couvercle ou une couverture anti-feu. Risque d'incendie : ne pas placer d'objets sur les surfaces de cuisson. ● Ne pas utiliser de nettoyeur vapeur, risque d'électrocution. ● Ne pas poser d'objets métalliques tels que des couteaux, des fourchettes, des cuillères et des couvercles sur la surface de la plaque de cuisson car ils pourraient surchauffer. ● Avant de brancher l'appareil au secteur électrique : contrôler la plaque des données (placée sur la partie inférieure de l'appareil) pour vérifier que la tension et la puissance correspondent à celle du secteur et que la prise est adéquate. En cas de doute, appeler un électricien qualifié.

**Important :** ● Après utilisation, éteindre la plaque de cuisson au moyen du dispositif de commande et ne pas se fier uniquement au détecteur de casseroles. ● Éviter de renverser du liquide ; pour faire bouillir ou chauffer des liquides, réduire l'apport de chaleur. ● Ne pas laisser les éléments chauffants allumés avec des casseroles et des poêles vides, ou encore sans récipients. ● À la fin de la cuisson, éteindre la zone de cuisson correspondante. ● Pour la cuisson, ne jamais utiliser de papier aluminium, et ne jamais poser directement des produits emballés en aluminium. L'aluminium fondrait et endommagerait irrémédiablement votre appareil. ● Ne

jamais chauffer une boîte ou une boîte de conserve contenant des aliments sans l'ouvrir : elle pourrait exploser ! Cette mise en garde vaut pour tous les autres types de plaques de cuisson. ● L'utilisation d'une puissance élevée comme la fonction Booster ne convient pas pour le chauffage de liquides tel que l'huile de friture. Une chaleur excessive pourrait être dangereuse. Dans ces cas, il est recommandé d'utiliser une puissance inférieure. ● Les récipients doivent être directement placés sur la plaque de cuisson et être centrés. N'insérer en aucun cas d'autres objets entre la casserole et la plaque de cuisson. ● En cas de températures élevées, l'appareil réduit automatiquement le niveau de puissance des zones de cuisson. ● Avant toute opération de nettoyage ou d'entretien, débrancher l'appareil du réseau électrique en retirant la fiche électrique ou en coupant l'interrupteur général. ● Utiliser des gants de travail pour toutes les opérations d'installation et d'entretien. ● L'appareil peut être utilisé par des enfants de plus de 8 ans et par des personnes aux capacités physiques, sensorielles ou mentales réduites, ou sans l'expérience ni les connaissances nécessaires, à condition d'être surveillés ou d'avoir reçu les instructions relatives à l'utilisation sûre de l'appareil et à la compréhension des risques inhérents. ● Les enfants doivent être contrôlés pour s'assurer qu'ils ne jouent pas avec l'appareil. ● Le nettoyage et l'entretien ne doivent pas être effectués par des enfants sans surveillance. ● La pièce doit être suffisamment aérée quand l'appareil est utilisé simultanément aux autres appareils de combustion au gaz ou autres combustibles. ● L'appareil doit

être régulièrement nettoyée à la fois à l'intérieur et à l'extérieur (AU MOINS UNE FOIS PAR MOIS) cela devrait se faire en conformité avec les instructions d'entretien. ● Le non-respect des normes de nettoyage de l'appareil et du filtre (ainsi que son remplacement) comporte des risques d'incendies. ● Le flambage est strictement interdit. ● L'utilisation d'une flamme nue peut endommager les filtres et provoquer des incendies et doit donc être évitée. ● La friture doit être surveillée afin d'éviter que l'huile ne prenne feu. ● **ATTENTION** : Quand la plaque de cuisson est en marche les pièces accessibles de l'appareil peuvent chauffer. ● **Attention !** Ne pas brancher l'appareil au secteur électrique tant que l'installation n'est pas totalement terminée. ● Concernant les mesures techniques et de sécurité à prendre pour l'évacuation des fumées, respecter scrupuleusement les réglementations établies par les autorités locales compétentes. ● L'air aspiré ne doit pas être convoyé vers le conduit destiné à l'évacuation des fumées des appareils à combustion à gaz ou autres combustibles. ● Il ne faut jamais utiliser l'appareil sans la grille ! ● Utiliser seulement les vis de fixation fournies avec l'appareil ou, si elles ne sont pas comprises, acheter les bonnes vis. Utiliser des vis de la longueur indiquée dans la notice. ● Quand cet appareil et les autres non alimentés par l'énergie électrique sont en marche simultanément, la pression négative dans la pièce ne doit pas dépasser 4 Pa ( $4 \times 10^{-5}$  bars). ● Il est important de conserver ce manuel pour pouvoir le consulter à tout moment. En cas de vente, de cession ou de déménagement, s'assurer qu'il accompagne toujours le

produit.



### Branchement électrique

Fig. 3

- Débrancher l'appareil du secteur électrique.
- L'installation doit être effectuée par un personnel professionnellement qualifié, connaissant les normes en vigueur en matière d'installation et de sécurité.
- Le constructeur décline toute responsabilité quant aux dommages personnels, matériels et aux animaux en cas de non-respect des indications fournies dans le présent chapitre.
- Le cordon d'alimentation doit être suffisamment long pour permettre le retrait de la plaque de cuisson du plan de travail.
- Vérifier que la tension indiquée sur la plaque de série correspond à celle fournie dans le logement dans lequel elle sera installée.
- Ne pas utiliser de rallonges.
- Le câble électrique de terre doit être 2cm plus long par rapport aux autres câbles
- Si l'appareil n'est pas doté d'un cordon d'alimentation, en utiliser un ayant des conducteurs d'une section minimale de 2.5 mm<sup>2</sup> pour une puissance allant jusqu'à 7200 Watt ; pour des puissances supérieures, la section doit être de 4 mm<sup>2</sup>.
- Le câble ne doit à aucun moment atteindre une température de 50°C supérieure à la température ambiante.
- L'appareil est destiné à être branché de manière permanente au secteur électrique.

- **Attention!** Avant de rebrancher le circuit à l'alimentation du secteur électrique et d'en vérifier le fonctionnement correct, toujours contrôler que le câble d'alimentation ait été correctement monté.
- **Attention!** Le remplacement du câble de connexion doit être effectué par le service



d'assistance technique agréé ou par une personne ayant une qualification similaire.

**Remarque:** le produit est doté d'une fonction Power Limitation qui permet de programmer un seuil d'absorption maximal kw

Le réglage doit être effectué lors du branchement du produit au secteur électrique ou de la reconnexion du secteur électrique (dans les 2 minutes qui suivent). Pour la séquence de réglage du Power Limitation, consulter ce manuel dans la section Fonctionnement.

### Installation

● L'installation, électrique comme mécanique, doit être effectuée par un personnel spécialisée.

L'appareil est réalisé pour être encastré dans un plan de travail d'une épaisseur de 2-6 cm, en cas d'installation TOP, 2,5-6 cm en cas d'installation FLUSH.

La distance minimale entre la plaque de cuisson et le mur doit être d'au moins 5 cm devant, d'au moins 4 cm sur les côtés, et d'au moins 50 cm par rapport aux meubles supérieurs.

NB = Les distances indiquées sont indicatives : les indications à suivre pour la conception des espaces sont celles du fabricant de la cuisine.

### Montage

**Avant de commencer l'installation :**

- Après avoir déballé le produit, vérifier qu'il n'a subi aucun dommage durant le transport et, en cas de problèmes, contacter le revendeur ou le Service Client, avant de procéder à l'installation.
- Vérifier que la taille du produit acheté est adaptée à la zone d'installation choisie.
- Vérifier qu'aucun matériel accessoire (comme des sachets avec des vis, garanties, etc.) ne se trouve pas à l'intérieur de l'emballage : il doit être enlevé et conservé.
- Vérifier par ailleurs qu'une prise électrique disponible se trouve à proximité de la zone d'installation

**Préparation du meuble pour l'encastrement :**

- Le produit ne peut pas être installé sur des dispositifs de

refroidissement, des lave-vaisselles, des poêles, des machines à laver et des sèche-linges.

- Effectuer tous les travaux de découpe du meuble avant d'insérer la plaque de cuisson et éliminer soigneusement les copeaux ou les résidus de sciure.

**IMPORTANT :** utiliser une colle monocomposant (S), ayant une résistance aux températures allant jusqu'à 250° ; avant l'installation, les surfaces à coller doivent être soigneusement nettoyées pour éliminer toute substance qui pourrait compromettre l'adhérence (ex. : agents de démoulage, conservateurs, graisses, huiles, poussière, résidus d'anciennes colles, etc.) ; la colle doit être uniformément distribuée sur tout l'encadrement ; après le collage, laisser sécher environ 24 heures.

**Remarque :** Il est conseillé, pour installer correctement le produit, de recouvrir les tuyaux d'un ruban ayant les caractéristiques suivantes :

- film élastique en PVC souple, avec adhésif à base d'acrylate
- conforme à la norme DIN EN 60454
- retardateur de flamme
- résistance optimale au vieillissement
- résistance aux écarts de températures
- utilisable aux basses températures

Attention ! : la paroi du fond du meuble placé sous la plaque de cuisson doit être amovible pour pouvoir effectuer une inspection / maintenance.

**Attention!** La non-installation de vis et fixations conformément à ces instructions peut comporter des risques électriques.

**Remarque :** Il est conseillé, pour installer correctement le produit, de recouvrir les tuyaux d'un ruban ayant les caractéristiques suivantes :

- film élastique en PVC souple, avec adhésif à base d'acrylate
- conforme à la norme DIN EN 60454
- retardateur de flamme
- résistance optimale au vieillissement
- résistance aux écarts de températures
- utilisable aux basses températures

**L'appareil est prévu pour être utilisé en association avec un KIT capteur Window (non fourni par le fabricant).**

En installant le KIT capteur Window (uniquement en cas d'utilisation en mode ASPIRATION), l'aspiration de l'air cessera chaque fois que la fenêtre présente dans la pièce, sur laquelle est appliqué le KIT, sera fermée.

- Le branchement électrique du KIT à l'appareil doit être effectué par un personnel technique qualifié et spécialisé.
- Le KIT doit être certifié séparément, conformément aux normes de sécurité pertinentes au composant et à son utilisation avec l'appareil. L'installation doit être effectuée conformément aux réglementations pour les installations domestiques en vigueur.

**ATTENTION :**

- le câblage du KIT à brancher à l'appareil doit faire partie d'un circuit certifié à très basse tension de sécurité (TBTS).
- le fabricant de cet appareil décline toute responsabilité en cas de problèmes, de dommages, ou d'incendies provoqués par des défauts et/ou des problèmes de

## dysfonctionnement et/ou une installation incorrecte du KIT.

Cet appareil est marqué conformément à la Directive Européenne 2012/19/CE - UK SI 2013 No3113, relative aux déchets d'équipements électriques et électroniques (DEEE). En assurant que ce produit est éliminé correctement, l'utilisateur contribue à prévenir les conséquences négatives potentielles pour l'environnement et la santé. Le symbole



présent sur le produit ou sur la documentation qui l'accompagne indique que ce produit ne doit pas être traité comme déchet ménager mais qu'il doit être apporté à un point de collecte pour le recyclage d'équipements électriques et électroniques. L'éliminer conformément aux réglementations locales d'élimination des déchets. Pour plus d'informations sur le traitement, la récupération et le recyclage de ce produit, contacter les autorités locales, le service de collecte des déchets ménagers ou le magasin où le produit a été acheté.



Appareil conçu, testé et réalisé dans le respect des normes sur la :

- Sécurité : EN/CEI 60335-1 ; EN/CEI 60335-2-6, EN/CEI 60335-2-31, EN/CEI 62233.
  - Performance : EN/IEC 61591 ; ISO 5167-1 ; ISO 5167-3 ; ISO 5168 ; EN/IEC 60704-1 ; EN/IEC 60704-2-13 ; EN/IEC 60704-3 ; ISO 3741 ; EN 50564 ; IEC 62301. EN 60350-2 ;
  - CEM : EN 55014-1 ; CISPR 14-1 ; EN 55014-2 ; CISPR 14-2 ; EN/CEI 61000-3-3 ; EN/CEI 61000-3-12.
- Conseils pour une utilisation correcte et destinée à réduire l'impact environnemental : Pour commencer à cuisiner, allumer l'appareil à la vitesse minimale et la laisser allumer quelques minutes, même après la fin de la cuisson. Augmenter la vitesse seulement en cas de grosses quantités de fumée et de vapeur en utilisant la fonction booster uniquement pour les cas extrêmes. Pour préserver l'efficacité du système de réduction des odeurs, remplacer le(s) filtre(s) à charbon. Nettoyer le filtre à graisse régulièrement pour en préserver l'efficacité. Pour optimiser l'efficacité et minimiser les bruits, utiliser le diamètre maximal du système de canalisation indiqué dans ce manuel.

## Utilisation

### Récipients pour la cuisson

Utiliser uniquement des casseroles portant le symbole



**Important :**

pour éviter des dommages permanents à la surface du plan,

ne pas utiliser :

- des récipients avec fond non parfaitement plat.
- des récipients en métal avec fond émaillé.
- des récipients avec une surface rugueuse, pour éviter de rayer la surface du plan.
- ne jamais poser des casseroles et des poêles chaudes sur la surface du panneau de contrôle du plan

### Récipients préexistants

La cuisson à induction utilise le magnétisme pour générer de la chaleur. Les récipients doivent donc contenir du fer. Vous pouvez vérifier si le matériau de la casserole est magnétique avec un simple aimant. Les casseroles ne sont pas appropriées si elles ne sont pas détectables magnétiquement.

### Diamètres fonds de casseroles conseillés

**IMPORTANT : si les casseroles ne sont pas de la bonne taille, les zones de cuisson ne s'allument pas**

Pour connaître le diamètre minimal de la casserole à utiliser pour chaque zone, consulter la partie illustrée de ce manuel.

### Économie d'énergie

Pour de meilleurs résultats, il est recommandé de :

- Utiliser du matériel de cuisson d'un diamètre égal à celui de la zone de cuisson.
- Utiliser uniquement des poêles et des casseroles à fond plat.
- Si possible, laisser le couvercle sur la casserole pendant la cuisson
- Cuire les légumes, pommes de terre, etc. avec une petite quantité d'eau afin de réduire le temps de cuisson.
- Utiliser une cocotte-minute, elle réduit encore plus la consommation d'énergie et le temps de cuisson
- Placer la casserole au centre de la zone de cuisson tracée sur la plaque.

### Choix des récipients de cuisson

	Choix des récipients de cuisson
	Ustensile de cuisson émaillé
	Poêle en fer
	Bouilloire en fer
	Bouilloire en acier inoxydable émaillé

Vous pouvez avoir plusieurs récipients de cuisson différents  
1. Cette plaque à induction peut détecter plusieurs récipients de cuisson que vous pouvez tester par l'une des méthodes suivantes :

Placer le récipient sur la zone de cuisson. Si la zone de cuisson correspondante affiche un niveau de puissance, le récipient est adapté. Si « U » clignote, le récipient n'est pas adapté pour une utilisation avec la plaque de cuisson à induction.

2. Poser un aimant sur le récipient. Si l'aimant est attiré par le récipient, ce dernier peut être utilisé avec la plaque de cuisson à induction.

N.B. : Le fond du récipient doit contenir un matériau magnétique.

Le fond doit être plat et le diamètre doit correspondre aux indications du tableau 1 ci-dessous.

3. Utiliser uniquement des ustensiles de cuisine ferromagnétiques en acier émaillé, fonte ou acier inoxydable mais compatibles avec l'induction.

4. Utiliser des casseroles dont le diamètre de la zone ferromagnétique (fond de la casserole) correspond aux dimensions indiquées dans le tableau ci-dessous. (Tableau 1)

- Si vous utilisez des casseroles plus petites, les performances pourraient être affectées
- Si vous utilisez des casseroles avec des diamètres plus petits que ceux indiqués dans le tableau 1, elles pourraient ne pas être détectées

En fonction de la taille de la zone, vous pouvez utiliser des casseroles de différents diamètres tel qu'illustré ci-dessous :

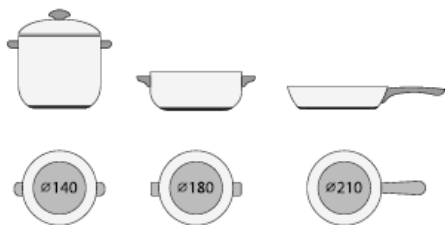

5. Si la partie ferromagnétique couvre seulement partiellement le fond de la casserole, seule la zone ferromagnétique chauffera, le reste du fond pourrait ne pas chauffer à une température suffisante pour la cuisson.



6. Si la zone ferromagnétique n'est pas homogène mais est constituée d'autres matériaux comme de l'aluminium, cela peut affecter la mise en température et la détection de la casserole.

Si le fond de la casserole ressemble aux images ci-dessous, la casserole pourrait ne pas être détectée.



### Utilisation de la plaque de cuisson

Le système de cuisson à induction est basé sur le phénomène physique de l'induction magnétique. La principale caractéristique de ce système est le transfert direct de l'énergie du générateur à la casserole.

#### Avantages :

Si l'on compare avec les plans de cuisson électriques, votre plan à induction est :

- **Plus sûr** : température inférieure à la surface du verre.
- **Plus rapide** : temps de chauffe des aliments inférieurs.
- **Plus précis** : le plan réagit instantanément à vos commandes
- **Plus efficace** : 90 % de l'énergie absorbée est transformée en chaleur. En outre, une fois enlevée la casserole, la transmission de chaleur est immédiatement interrompue, en évitant une perte de chaleur inutile.

## Utilisation de l'aspirateur

Le système d'aspiration peut être utilisé en version aspirante à évacuation externe ou filtrante à recirculation interne.



### Version aspirante

Fig. 14

Les vapeurs sont évacuées vers l'extérieur grâce à une série de tuyaux (à acheter séparément) fixée à la bride de raccord déjà fourni.

Le diamètre du tuyau d'évacuation doit être identique à celui au diamètre de l'anneau de connexion :

- en cas de sortie rectangulaire 222 x 89 mm
- en cas de sortie ronde  $\varnothing$  150 mm (\*)

Pour de plus amples, consulter la page relative aux accessoires de la version aspirante dans la partie illustrée de ce manuel. Raccorder le produit aux tuyaux et aux orifices d'évacuation murale du même diamètre que celui de la sortie d'air (bride de raccord).

L'utilisation des tuyaux et des orifices d'évacuation d'un diamètre inférieur diminuera l'efficacité de l'aspiration et augmentera considérablement le bruit.

Nous déclinons, dans ce cas, toute responsabilité.

- ⚠ Utiliser un conduit le plus court possible.
- ⚠ Utiliser un conduit avec le moins de coudes possible (angle maximal du coude : 90°).

⚠ Éviter de changer drastiquement la section du conduit



### Version filtrante

Fig. 13

L'air aspiré sera filtré à travers des filtres à graisse et anti-odeur avant d'être renvoyé dans la pièce. Le produit est fourni avec tout le nécessaire pour l'installation en version filtrante.

Dans cette configuration, il est conseillable de toujours effectuer une ouverture sur la plinthe du meuble pour faciliter la recirculation de l'air. L'appareil est fourni avec un kit de filtres anti-odeur. Pour plus d'informations, voir la page relative aux accessoires du manuel d'installation- Version filtrante.

# Fonctionnement

## Panneau de contrôle

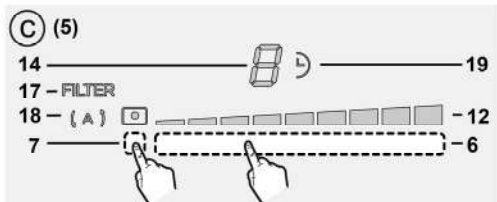
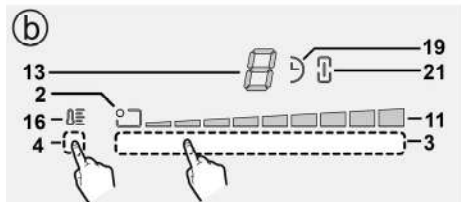
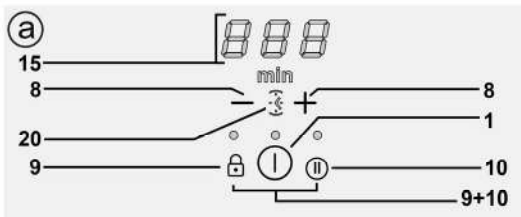
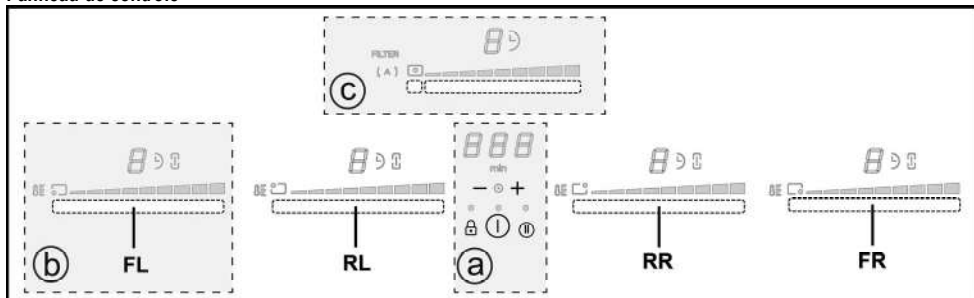

### Touches

1. **ON/OFF** de la plaque de cuisson/aspirateur pour plan de cuisson
2. Voyant de position de la zone de cuisson
3. Sélection des zones de cuisson  
Augmenter/Diminuer Power Level
4. Activation Keep Warm
5. Touches aspirateur
6. Sélection aspirateur  
Augmenter/Diminuer vitesse (puissance) d'aspiration
7. Activation des fonctions automatiques  
Réinitialiser saturation filtres
8. Activer Timer  
Augmenter/Diminuer temps Timer
9. Key Lock
- 9+10. Child Lock
10. Pause / Recall

### Afficheur / LED

11. Afficher Power Level
12. Afficher vitesse (puissance) d'aspiration
13. Affichage zone de cuisson
14. Affichage aspirateur
15. Affichage Timer
16. Indicateur Keep Warm (température directrice)
17. Voyant assistance filtres
18. Voyant fonction d'aspiration automatique
19. Voyant Timer activé
20. Indicateur Minute Minder (minuteur œufs) activé
21. Voyant Bridge activé

## UTILISATION DE LA PLAQUE DE CUISSON

### À savoir avant de commencer :

Toutes les fonctions de ce plan de cuisson sont conçues pour se conformer aux normes de sécurité les plus strictes.

Pour cette raison :

• **Certaines fonctions ne s'activent pas, ou s'éteignent automatiquement, en l'absence de casseroles sur les feux ou si celles-ci sont mal placées.**

• Dans d'autres cas, les fonctions activées se désactivent automatiquement après quelques secondes lorsque la fonction sélectionnée nécessite un autre réglage qui n'est pas donné (ex. : « **Allumer le plan de cuisson** » sans « **Sélectionner la zone de cuisson** » et la « **Température de fonctionnement** », ou bien la « **Fonction Lock (verrouillage)** » ou « **Timer** »).

 **Attention!** En cas (par exemple) d'une utilisation prolongée, l'extinction de la zone de cuisson pourrait ne pas être immédiate en phase de refroidissement ; sur l'écran des zones de cuisson, apparaît le symbole « **H** » pour indiquer que la phase est active.

Attendre que l'affichage se coupe avant de s'approcher de la zone de cuisson.

### Affichage zone de cuisson

dans les affichages relatifs aux zones de cuisson, apparaît :

Zone de cuisson allumée	<b>0</b>
Power Level (Niveau de puissance)	<b>1...9.P</b>
Residual Heat Indicator (Voyant chauffage résiduel)	<b>H</b>
Pot Detector (Détecteur de casserole)	<b>U</b> <b>-</b>
Fonction Keep Warm (Température directrice) activée	<b>U</b>
Fonction Child Lock activée	<b>L</b>
Fonction Pause	<b>  </b>
Fonction Automatic Heat UP (Chauffage automatique)	<b>A</b>

## Caractéristiques de la plaque

### ● **Safe Activation (activation sécurisée)**

Le produit s'active uniquement en présence de casseroles sur les zones de cuisson : le processus de chauffe ne se déclenche pas sans casseroles et s'arrête en les enlevant.

### ● **Pot Detector (Détecteur de casserole)**

L'appareil détecte automatiquement la présence de casseroles sur les zones de cuisson.

### ● **Safety Shut Down (arrêt sécurisé)**

Pour des raisons de sécurité, chaque zone est dotée d'un temps de fonctionnement maximal qui dépend du niveau de puissance programmé.

### ● **Residual Heat Indicator (Voyant chauffage résiduel)**

À l'extinction d'une ou plusieurs zones de cuisson la présence de chaleur résiduelle est signalée par un signal visuel sur l'écran de la zone correspondante, par le symbole « **H** » :

## Fonctionnement

**Remarque :** Pour activer une quelconque fonction, il faut d'abord activer la zone souhaitée.

### ● **Allumage**

Appuyer sur (effleurer)  **ON/OFF de la plaque de cuisson/aspirateur**

Le voyant s'éclaire pour signaler que la plaque de cuisson/aspirateur est prêt(e) à l'emploi

Appuyer de nouveau pour éteindre

**Remarque : Cette fonction a la priorité sur toutes les autres.**

### ● **Sélection des zones de cuisson**

Effleurer (appuyer sur la **Zone de sélection (3)** correspondant à la zone de cuisson souhaitée.

### ● **9 Power Level (Niveau de puissance)**

La plaque est équipée de 9 niveaux de puissance  
Effleurer et glisser le doigt le long de la **Zone de sélection (3)** : vers la droite pour augmenter le niveau de puissance ; vers la gauche pour diminuer le niveau de puissance.

### ● **Power Booster (amplificateur de puissance)**

Le produit est doté d'un niveau de puissance supplémentaire (au-delà du niveau **9**), qui reste activé 5 minutes puis la puissance revient au niveau précédemment utilisé.

Effleurer et glisser le doigt le long de la **Zone de sélection (3)** (au-delà du niveau **9**) et activer le Power Booster (amplificateur de puissance)

Le niveau Power Booster est signalé sur l'afficheur de la zone sélectionnée avec le symbole « **P** »

### ● **Bridge Zones (zones pont)**

Les zones de cuisson grâce à la fonction Bridge sont en mesure de fonctionner en mode combiné créant ainsi une seule zone avec le même niveau de puissance. Cette fonction permet de cuire de manière homogène les grands plats / casseroles.

Il est possible d'utiliser (en mode combiné) la zone de cuisson frontale « **Master** » (**principale**) ( avec la zone correspondante derrière « **Secondaire** » (pour vérifier les zones concernées par cette fonction, consulter la partie illustrée de ce manuel).

#### Pour activer la Fonction Bridge:

- sélectionner simultanément les deux zones de cuisson des zones de cuisson à utiliser

- l'indicateur Bridge (pont) (21) de la zone de cuisson

« **Secondaire** » s'éclaire «  »

- grâce à la **Zone de sélection (3)** de la zone de cuisson « **Master** il sera possible de configurer le Niveau (Puissance) d'exercice

- pour désactiver la **Fonction Bridge** il suffit de répéter la même procédure d'activation

#### ● **Keep Warm (température directrice)**

Keep Warm (température directrice) est une fonction de contrôle permettant le maintien de la chaleur à une température constante à un niveau de puissance optimisé ; cette fonction est parfaite pour garder les aliments prêts au chaud.

La fonction Keep Warm (température directrice) s'active en appuyant sur la zone d'activation (4)

L'afficheur de la zone actionnée en mode Keep Warm (température directrice) indique le symbole «  »

#### ● **Key Lock (clé de verrouillage)**

La fonction Key Lock (clé de verrouillage) permet de bloquer les configurations de la plaque pour empêcher les manipulations accidentelles tout en laissant les fonctions déjà configurées actives.

#### **Activation :**

- presser  (9)
- la LED située au-dessus de la touche s'éclaire pour signaler l'activation



**Répéter l'opération pour désactiver.**

#### ● **Child Lock (verrouillage enfant)**

La fonction Child Lock (verrouillage enfant) permet d'éviter que les enfants ne puissent accidentellement allumer les zones de cuisson et la zone aspirante car elle bloque toutes les fonctions.

La fonction Child Lock (verrouillage enfant) peut être activée seulement quand l'appareil est éclairé et les zones de cuisson (et la zone aspirante) sont éteintes.

#### **Activation :**

- enlever les casseroles éventuellement présentes sur la plaque de cuisson
- presser et maintenir enfoncées simultanément les touches  (9) et  (10), un signal sonore indique que la fonction est activée, et s'affiche un «  » sur les écrans (13) et (14).

**Répéter l'opération pour désactiver.**



#### ● **Timer (minuteur)**

La fonction Timer est un compte à rebours qui peut être programmé (même simultanément) sur chaque zone de cuisson (et sur la zone aspirante).

À la fin du temps programmé la zone de cuisson (ou la zone aspirante) s'éteint automatiquement et l'utilisateur est averti par un signal sonore.

#### **Activation/Réglage de la fonction Timer pour la plaque de cuisson**

• Sélectionner la zone de cuisson (puissance\*0)

• Presser   (8) pour accéder à la fonction Timer (minuteur)



• Régler la durée du Timer:

Appuyer sur le sélecteur  , pour augmenter le temps d'arrêt automatique

Appuyer sur le sélecteur  pour diminuer le temps d'arrêt automatique



Si vous le souhaitez, répéter l'opération pour les autres zones de cuisson.

**Remarque :** Chaque zone peut avoir un Timer différent ; sur l'afficheur (15) apparaîtra (pendant 10 secondes), le compte à rebours de la dernière zone de cuisson sélectionnée suivi du compte à rebours le moins long.

Dès que le timer a terminé le compte à rebours, un signal sonore se déclenche (pendant 2 minutes ou s'arrête en appuyant sur   ), alors que l'afficheur (15) clignote, avec le symbole «  ».



**Remarque :** à côté de l'afficheur de la zone de cuisson, avec minuteur en marche, s'affiche le symbole  (19)

#### **Pour couper le Timer (minuteur) :**



- Sélectionner la zone de cuisson.
- programmer la valeur du minuteur à «  », avec 

**Remarque :** la fonction reste activée tant que d'autres touches ne sont pas appuyées.

#### ● **Minute Minder (minuteur œufs)**

La fonction Minute Minder est un compte à rebours séparé des zones de cuisson (et de la zone aspirante). L'Egg Timer s'active en appuyant sur   (8) .

**Remarque :** pour régler la fonction **Minute Minder (minuteur œufs)** suivre la même procédure de la fonction Timer (minuteur).

Dès que le timer a terminé le compte à rebours, un signal sonore se déclenche (pendant 2 minutes ou s'arrête en appuyant sur   ), alors que l'afficheur (15) clignote, avec le symbole «  ».

**Remarque :** quand la fonction Minute Minder est en cours, le symbole «  » (20) s'affiche.

#### ● **Pause**

La fonction Pause permet d'interrompre n'importe quelle fonction active sur a plaque en ramenant à zéro la puissance de cuisson.

#### **Activation :**

- presser  (10)
- le symbole «  » s'affiche sur les afficheurs (13).

#### **Pour désactiver la fonction :**

**Remarque :** cette opération rétablit l'état du plan avant la pause

- presser  (10)
- vous avez 10 secondes pour glisser le doigt le long de la **Zone de sélection (3)**, relative à la **zone de cuisson 2 (FIG. 19)**;



**Remarque :** si l'opération n'est pas effectuée dans le délai indiqué la fonction Pause reste active.

**Remarque :** si après 10 minutes, la **Fonction Pause** n'est pas désactivée, la plaque s'éteint automatiquement.

#### ● **Recall (rappel)**

La fonction Recall permet de récupérer toutes les programmations effectuées sur la plaque, en cas d'arrêt accidentel.

#### **Activation :**

- **rallumer la plaque**   
dans les 6 secondes qui suivent l'arrêt
- **presser**  "  
sous les 6 secondes successives

#### ● **Automatic Heat UP (Chauffage automatique)**

La fonction Automatic Heat UP (Chauffage automatique) permet d'amener plus rapidement à régime la puissance programmée ; cette fonction permet d'avoir une cuisson plus rapide sans risquer de brûler les aliments car la température ne dépasse pas celle du niveau programmé.

Cette fonction est disponible pour les niveaux de puissance 1 - 8.

#### **Activation :**

- appuyer longuement sur la **Zone de sélection (3)**, la puissance souhaitée
- le symbole «  » apparaît sur l'afficheur (13).



#### ● **Power management (limitation de puissance)**

La fonction Power management (limitation de puissance) permet de programmer le fonctionnement du produit en limitant l'absorption à un seuil maximal.

**Remarque :** effectuer le réglage quand la plaque est éteinte, sans appuyer sur la touche , lors du branchement la plaque

de cuisson au réseau électrique ou de la reconnexion du réseau électrique dans les 2 minutes qui suivent.

#### **Pour régler la fonction Power management:**

- appuyer et maintenir la pression des touches  + , jusqu'à l'émission d'un signal sonore de courte durée

- faire défiler simultanément les zone de sélection **FL** et **RL**

 ,de gauche à droite,  
puis continuer à appuyer longuement sur la zone correspondante au dernier niveau de puissance

 , jusqu'au déclenchement du signal sonore

- l'afficheur Timer (15) affiche les symboles « **CF6** », pour signaler qu'il est possible d'effectuer le réglage

- appuyer ensuite sur la touche  et l'afficheur minuteur (15) affichera **PHA (Phase power limit) :**

- l'afficheur de la zone FL affiche le réglage en cours\*\*

0 = 7,4 KW

1 = 4,5 KW



2 = 3,1 KW

\*\* le réglage est programmé par défaut à 7,4 KW

- pour changer la configuration du Power Limitation faire glisser

sur les zones de sélection FL 

- pour enregistrer le choix effectué, appuyer sur les touches

 +  pendant 1 seconde ;

un signal sonore se déclenchera pour confirmer le réglage et sortir de la fonction.

## **UTILISATION DE L'ASPIRATEUR**

### ● **Allumage**

Appuyer sur (effleurer)  **ON/OFF de la plaque de cuisson/aspirateur**

Le voyant s'éclaire pour signaler que la plaque de cuisson/aspirateur est prêt(e) à l'emploi

Appuyer de nouveau pour éteindre

**Remarque :** Cette fonction a la priorité sur toutes les autres.

### ● **Allumer l'aspirateur :**

Effleurer (presser) la **Zone de sélection (6)** pour activer l'aspirateur

### ● **Vitesse (puissance) d'aspiration :**

La plaque est équipée de 8 vitesses (niveaux de puissance) d'aspiration

Effleurer et glisser le doigt le long de la **Zone de sélection (6) :**  
vers la droite pour augmenter la vitesse (niveau de puissance) d'aspiration (0-8);

vers la gauche pour diminuer la vitesse (niveau de puissance) d'aspiration (8-0);

### ● **Power Booster (amplificateur de puissance) Aspiration**



L'appareil est pourvu de deux vitesses (niveaux de puissance) d'aspiration supplémentaires (au-delà du niveau **B**)  
- Effleurer et glisser le doigt le long de la **Zone de sélection (3)** (au-delà du niveau **B**) et activer la fonction Power Booster Aspiration

le **niveau 9** : reste activé 15 minutes  
le **niveau 10** : reste activé 5 minutes

après lesquelles la puissance repasse au niveau 8

Remarque : la fonction Power Booster Aspirateur activé apparaît sur l'afficheur (13) de la zone de cuisson sélectionnée, avec le symbole « **P** »

### ● Timer (minuteur)

#### Activation/Réglage de la fonction Timer pour l'aspirateur

• Sélectionner l'aspirateur.  
• Presser **- + (8)** pour accéder à la fonction Timer (depuis n'importe quelle vitesse)

• Régler la durée du Timer:

appuyer sur le sélecteur **+**, pour augmenter le temps d'arrêt automatique

appuyer sur le sélecteur **-** pour augmenter le temps d'arrêt automatique

l'afficheur (15) affiche le compte à rebours,

Remarque : à côté de l'afficheur de l'aspirateur apparaît le symbole **⌚ (19)**

Dès que le timer a terminé le compte à rebours, un signal sonore se déclenche (pendant 2 minutes ou s'arrête en appuyant sur **- +**), alors que l'afficheur (15) clignote, avec le symbole **000**.

#### Pour couper le Timer (minuteur) :

• sélectionner la **Zone de sélection (6)**  
• programmer la valeur du minuteur à « **0** », avec **-**

Remarque : la fonction reste activée tant que d'autres touches ne sont pas appuyées.

### ● Activation voyants de saturation des filtres

Ces indicateurs sont généralement désactivés  
(aussi bien pour le filtra à graisse que pour le filtre à charbon)

Pour les activer, procéder comme suit :

- allumer la plaque aspirante avec **ⓘ** ;  
- avec moteur d'aspiration et zones de cuisson éteintes, appuyer et maintenir la pression sur la **Zone de sélection (7)** :  
la LED « **FILTER** » (17) s'éclaire faiblement  
l'afficheur (14) de l'aspirateur affiche la lettre « **G** » – pour procéder à l'activation de l'indicateur de saturation du **filtre à graisse** –

Remarque : appuyer à nouveau sur la **zone de sélection (7)** pour visualiser sur l'afficheur (14) la lettre « **F** » et procéder à l'activation du **filtre anti-odeur au charbon**  
**Activé**

- appuyer sur la **Zone de sélection (6)**, la LED « **FILTER** » (17) augmente l'intensité et s'arrête 10 secondes après pour signaler l'**ACTIVATION**.

### ● Désactivation voyants de saturation des filtres

répéter la susdite opération pour l'activation ;  
-la LED « **FILTER** » (17) diminue l'intensité et s'arrête 10 secondes après pour signaler la **DÉSACTIVATION**.

### ● Activation Voyant de saturation des filtres

La hotte indique lorsqu'il faut changer les filtres :  
**Filtre à graisse**  
la LED « **FILTER** » (17) s'éclaire ; l'afficheur (14) affiche le symbole « **G** » (pendant 10 secondes après l'allumage)

### Filtre anti-odeurs au charbon actif

la LED « **FILTER** » (17) clignote ; l'afficheur (14) affiche le symbole « **F** » (pendant 10 secondes après l'allumage)

### ● Réinitialisation Saturation des filtres

Après avoir effectué l'entretien des filtres (graisse et/ou anti-odeur au charbon actif) presser longuement la **Zone de sélection (7)** :

la LED « **FILTER** » s'éteint, et relance le comptage de l'indicateur.

Remarque : Répéter l'opération en cas de signalisation simultanée des deux filtres.

### ● Fonctionnement automatique

La hotte s'éclaire alors à la vitesse plus indiquée en adaptant la capacité d'aspiration au niveau de cuisson maximal, utilisé dans les zones de cuisson.

Lorsque l'on éteint la plaque de cuisson, la hotte adapte la vitesse d'aspiration en la diminuant progressivement de manière à éliminer les dernières vapeurs et odeurs.

Pour activer cette fonction :

Appuyer brièvement la **Zone de sélection (7)**, la LED « **(A)** » (18) s'éclaire pour signaler que la hotte fonctionne sous ce mode.

## Tableaux de puissance

Niveau de puissance		Typologie de cuisson	Niveau d'utilisation (l'indication doit être associée à l'expérience et aux habitudes de cuisson)
Puissance maximale	Boost	Réchauffer rapidement	Idéal pour élever très rapidement la température des aliments jusqu'à ébullition rapide en cas d'eau ou pour chauffer rapidement les liquides de cuisson
	8-9	Friggere - bollire	Idéal pour le brunissement, commencer à cuire, frire des produits congelés, faire bouillir rapidement
Puissance élevée	7-8	Rôtir - brunir - bouillir - griller	Idéal pour rôtir, maintenir l'ébullition, cuire et griller (courte durée, 5-10 minutes)
	6-7	Rôtir - cuire - cuire à l'étouffée - brunir - griller	Idéal pour brunir, maintenir l'ébullition légère, cuire et griller (pendant une durée moyenne, 10-20 minutes), préchauffer les accessoires
Puissance moyenne	4-5	Cuire - cuire à l'étouffée - brunir - griller	Idéal pour cuire à l'étouffée, maintenir une ébullition délicate, cuire (pour une longue durée). Repasser les pâtes
	3-4	Cuire - frémir - épaissir - rendre crémeux	Idéal pour les cuissons prolongées (riz, sauces, rôtis, poisson), en présence de liquides d'accompagnement (par exemple eau, vin, bouillon, lait), mélanger les pâtes
	2-3	Cuire - frémir - épaissir - rendre crémeux	Idéal pour les cuissons prolongées (volumes de moins d'un litre: riz, sauces, rôtis, poisson) en présence de liquides d'accompagnement (exemple eau, vin, bouillon, lait)
Faible Puissance	1-2	Faire fondre - dégeler - garder au chaud - rendre crémeux	Idéal pour ramollir le beurre, faire fondre doucement le chocolat, décongeler des produits de petites dimensions
	1	Faire fondre - dégeler - garder au chaud - rendre crémeux	Idéal pour garder au chaud de petites portions d'aliments fraîchement cuisinés ou garder à température les plats et faire épaissir le risotto
OFF	Puissance zéro	Surface d'appui	Plan de cuisson en position stand-by ou coupé (présence possible de chaleur résiduelle de la fin de la cuisson, signalée par H-L-O)

# Tableaux de cuisson

Catégorie d'aliments	Plats ou type de cuisson	Niveau de puissance et déroulement cuisson			
		Première étape	Puissances	Deuxième étape	Puissances
Pâtes, riz	Pâtes fraîches	Chauffage de l'eau	Booster-9	Cuisson des pâtes et maintien ébullition	7-8
	Pâtes fraîches	Chauffage de l'eau	Booster-9	Cuisson des pâtes et maintien ébullition	7-8
	Riz bouilli	Chauffage de l'eau	Booster-9	Cuisson des pâtes et maintien ébullition	5-6
	Risotto	Saisir et griller	7-8	Cuisson	4-5
Légumes, légumineuses	Blanchis	Chauffage de l'eau	Booster-9	Ébullition	6-7
	Frits	Chauffage de l'huile	9	Friture	8-9
	Sautés	Chauffage de l'accessoire	7-8	Cuisson	6-7
	Mijotés	Chauffage de l'accessoire	7-8	Cuisson	3-4
	Saisis	Chauffage de l'accessoire	7-8	Dorure	7-8
Viandes	Rôti	Brunissement viande avec de l'huile (si avec beurre, puissance 6)	7-8	Cuisson	3-4
	Grillées	Préchauffage de la poêle	7-8	Griller sur les deux côtés	7-8
	Brunissement	Brunissement avec de l'huile (si avec beurre, puissance 6)	7-8	Cuisson	4-5
	En sauce/braisées	Brunissement avec de l'huile (si avec beurre, puissance 6)	7-8	Cuisson	3-4
Poisson	Grillés	Préchauffage de la poêle	7-8	Cuisson	7-8
	En sauce/braisés	Brunissement avec de l'huile (si avec beurre, puissance 6)	7-8	Cuisson	3-4
	Frits	Chauffage de l'huile ou de la matière grasse	8-9	Friture	7-8
Œuf	Omelettes	Chauffage de la poêle avec du beurre ou de la matière grasse	6	Cuisson	6-7
	Omelette	Chauffage de la poêle avec du beurre ou de la matière grasse	6	Cuisson	5-6
	A la coque/durs	Chauffage de l'eau	Booster-9	Cuisson	5-6
	Pancake	Chauffage de la poêle avec du beurre	6	Cuisson	6-7
Sauces	Tomate	Brunissement avec de l'huile (si avec du beurre, puissance 6)	6-7	Cuisson	3-4
	Bolognaise	Brunissement avec de l'huile (si avec du beurre, puissance 6)	6-7	Cuisson	3-4
	Béchamel	Préparation de la base (faire fondre beurre et farine)	5-6	Porter à frémissement	3-4
Gâteaux, crèmes	Crème pâtissière	Porter le lait à ébullition	4-5	Maintenir le frémissement	4-5
	Puddings	Porter le lait à ébullition	4-5	Maintenir le frémissement	2-3
	Riz au lait	Réchauffer le lait	5-6	Maintenir le frémissement	2-3

# Entretien

## Entretien de la plaque de cuisson

**Attention!** Avant toute opération de nettoyage ou d'entretien, s'assurer que les zones de cuisson sont éteintes et le voyant de chaleur a disparu.

### Nettoyage

La plaque de cuisson doit être nettoyée après chaque utilisation.

#### Important :

Ne pas utiliser d'éponges abrasives, de tampons à récurer. Leur utilisation, au fil du temps, pourrait abîmer le verre.

Ne pas utiliser des produits chimiques irritants, tels que les sprays pour fours ou détachants.

Après chaque utilisation, laisser refroidir le plan et le nettoyer pour enlever les dépôts et les taches causées par des résidus alimentaires.

Le sucre ou les aliments à haute teneur en sucre endommagent le plan de cuisson et doivent être retirés immédiatement.

Le sel, le sucre et le sable peuvent rayer la surface du verre. Utiliser un chiffon doux, des serviettes en papier ou des produits spécifiques pour le nettoyage du plan (suivre les instructions du fabricant).

**NE JAMAIS UTILISER DE NETTOYEURS A VAPEUR !!!**

#### Important :

En cas de gros débordements accidentels de liquides des casseroles il est possible d'intervenir à travers la vanne de décharge, placée sur la partie inférieure du produit de manière à pouvoir éliminer tout résidu et nettoyer en toute sécurité.

**Fig. 25**

Pour un nettoyage plus complet et soigné, enlever complètement le bac inférieur.

**Fig. 26**

### Nettoyage de la grille métallique :

La grille doit être lavée à la main avec de l'eau chaude et du détergent neutre et correctement séchée pour éviter tout phénomène d'oxydation.

## Entretien de l'aspirateur

### Nettoyage

Pour le nettoyage, utiliser **EXCLUSIVEMENT** un chiffon imbibé de détergent liquide neutre. **NE PAS UTILISER D'USTENSILES OU OUTILS DE NETTOYAGE !**

Éviter l'usage de produits à base d'agents abrasifs.

**NE PAS UTILISER D'ALCOOL !**

### Filtre anti-graisse

**Il retient les particules de graisse dérivantes d'ela cuisson.**

Il doit être nettoyé une fois par mois (ou quand l'indicateur de saturation des filtres l'indique), avec des détergents non

agressifs, à la main ou au lave-vaisselle à basse température et cycle rapide.

Avec le lavage au lave-vaisselle, le filtre anti-graisse métallique peut décolorer mais ses caractéristiques de filtrage restent les mêmes.

**Fig. 24**

### Filtre À Charbon Actif - Céramique (Seulement pour la version filtrante)

**Il retient les mauvaises odeurs de la cuisson.**

L'appareil est fourni avec un kit filtre anti-odeur. La saturation du charbon actif se constate après un emploi plus ou moins long, selon la fréquence d'utilisation et la régularité du nettoyage du filtre à graisses. Ces filtres anti-odeur peuvent être soumis à une régénération thermique tous les 2/3 mois dans un four préchauffé à 200 °C pendant 45 minutes. Une régénération correcte assure une efficacité de filtrage constante pendant 5 ans.

**Fig. 22-23**

## Recherche des pannes

CODE D'INFORMATION	DESCRIPTION	CAUSES POSSIBLES	SOLUTION
E2	La zone commandes s'éteint à cause d'une trop haute température	La température interne de l'électronique est trop élevée	Attendre que la plaque refroidisse avant de l'utiliser à nouveau
<b>ERR03</b> + <b>Signal acoustique</b> 	Une activation continue (permanente) de la touche est détectée. L'interface s'éteint au bout de 10 secondes.	Eau, casseroles ou ustensiles de cuisine, posés sur l'interface utilisateur.	Nettoyer la surface, retirer les objets éventuellement présents le plan.
<b>Pour tous les autres signaux d'erreur (E... U...)</b>	Appeler le service assistance technique et communiquer le code d'erreur		

## Service assistance

Avant de contacter le Service Clientèle

1. Vérifier que vous ne pouvez pas résoudre le problème vous-même sur la base des points décrits dans "Recherche des pannes".
2. Éteindre et rallumer l'appareil pour s'assurer que la panne est résolue.

**Si le problème persiste après les susdites vérifications, contacter le Service Clientèle le plus proche.**

Pour toute demande de service, veuillez consulter les contacts fournis sur le site internet "[www.haier-europe.com](http://www.haier-europe.com)" de votre pays, dans la section Service de Support.

## ES - Montaje y modo de empleo

**Siga escrupulosamente las instrucciones proporcionadas en este manual.** El fabricante no acepta responsabilidad alguna por los posibles problemas, daños o incendios causados a la máquina procedentes del incumplimiento de las instrucciones incluidas en el presente manual. El aparato está destinado sólo para el uso doméstico para la cocción de alimentos y la aspiración de los humos procedentes de la cocción. No se admiten usos distintos a los indicados (por ejemplo, calentar ambientes). El fabricante no se responsabiliza por el uso inapropiado o los ajustes incorrectos de los mandos.

**El aparato puede tener un aspecto estético diferente al mostrado en las ilustraciones de este manual, sin embargo, las instrucciones para el uso, mantenimiento e instalación siguen siendo las mismas.**

ⓘ Lea detenidamente las instrucciones: contienen importante información sobre la instalación, el uso y la seguridad.

ⓘ No efectúe variaciones eléctricas en el aparato.

ⓘ Antes de instalar el aparato, compruebe que todos los componentes no estén dañados. De no ser así, póngase en contacto con su distribuidor e interrumpa la instalación.

ⓘ Verifique la integridad del aparato antes de proceder con la instalación. De no ser así, póngase en contacto con su distribuidor e interrumpa la instalación.

**Nota:** Los elementos que están marcados con el símbolo "(\*)" son accesorios opcionales suministrados únicamente con algunos modelos o elementos no suministrados, que deben comprarse a parte.

### ⓘ Conexión eléctrica

**¡Cuidado!** Siga escrupulosamente las siguientes instrucciones: ● Antes de realizar cualquier trabajo de instalación, desconecte el aparato de la red eléctrica.

● La instalación o el mantenimiento debe ser realizado por un técnico cualificado, de conformidad con las instrucciones del fabricante y en cumplimiento de la normativa local en materia de seguridad. No repare ni sustituya ninguna parte del aparato a menos que se indique específicamente en el manual de uso. ●

La ley exige la puesta a tierra del aparato. ● El cable de alimentación debe ser lo suficientemente largo para permitir la conexión del aparato, empotrado en el mueble, a la red eléctrica. Para que la

instalación cumpla con las normas de seguridad vigentes, es necesario un interruptor de corte omnipolar bajo norma que asegure la desconexión completa de la red eléctrica en condiciones de la categoría de sobrecarga III, de acuerdo con las reglas de instalación. ● No utilice tomas eléctricas múltiples ni alargadores eléctricos. ● Una vez finalizada la instalación, los componentes eléctricos no deberán ser accesibles al usuario. ● El equipo y sus partes accesibles se calientan durante el uso. Tener cuidado de no tocar los elementos de calentamiento. ● Asegúrese de que los niños no jueguen con el aparato; procure vigilar a los niños y manténgalos a una distancia prudente, ya que las partes accesibles pueden calentarse mucho durante el uso. ● Para los portadores de marcapasos e implantes activos es importante comprobar, antes del uso de la placa de inducción, que el implante sea compatible con el aparato. ● Durante y después del uso, no toque los elementos de calentamiento del dispositivo. ● Evite el contacto con paños u otro material inflamable hasta que todos los componentes del aparato no se hayan enfriado suficientemente, riesgo de incendio. ● No coloque materiales inflamables sobre el dispositivo o en sus proximidades. ● Las grasas y aceites ya utilizados son fácilmente inflamables. Supervisar la cocción de los alimentos ricos en grasas y aceites. ● Si la superficie se encuentra agrietada, apague el aparato para evitar la posibilidad de una descarga eléctrica. ● El aparato no está destinado a ser puesto en funcionamiento por medio de un temporizador externo o un sistema

separado de control remoto. La cocción sin supervisión sobre una placa de cocción con aceite o grasa puede ser peligrosa y causar incendios. ● El proceso de cocción debe ser supervisado. Un proceso de cocción a corto plazo debe ser supervisado continuamente. ● NUNCA intente apagar el fuego con agua. En su lugar, apague el aparato y use por ejemplo una tapa o una manta ignífuga para sofocar las llamas. Peligro de incendio: no coloque objetos sobre las superficies de cocción. ● No utilice limpiadores de vapor, riesgo de descargas eléctricas. ● No coloque objetos metálicos, tales como cuchillos, tenedores, cucharas y tapas, sobre la superficie de la placa de cocción ya que podrían sobrecalentarse. ● Antes de conectar el aparato a la red eléctrica: verifique la placa de datos (montada en la parte inferior del aparato) para cerciorarse de que el voltaje y la potencia se correspondan con aquellos de la red eléctrica y que el enchufe sea adecuado. En caso de duda, póngase en contacto con un electricista cualificado.

**Importante:** ● Después de su uso, apague la placa de cocción por medio de su dispositivo de control sin tener en cuenta el detector de ollas. ● Evite derrames de líquidos, por lo tanto, para hervir o calentar líquidos, disminuya el suministro de calor. ● No deje los elementos de calentamiento encendidos con ollas o sartenes vacías o sin recipientes. ● Una vez que haya terminado de cocinar, apague la zona de cocción correspondiente. ● Para la cocción nunca use hojas de papel de aluminio, y nunca coloque directamente productos embalados con aluminio. ● El aluminio fundiría y dañaría irremediablemente su aparato. ● Nunca

caliente latas o tarros de lata de alimentos sin haberlas abierto previamente: ¡podrían explotar! Esta advertencia aplica para todos los otros tipos de placas de cocción. ● El empleo de una potencia elevada tal como la función Booster no es adaptada para el calentamiento de algunos líquidos, como por ejemplo el aceite para freír. El calor excesivo puede ser peligroso. En estos casos se recomienda usar una potencia más baja. ● Los recipientes deben ser colocados directamente sobre la placa de cocción y deben estar centrados. Bajo ninguna circunstancia coloque otros objetos entre la olla y la placa de cocción. ● En situaciones de altas temperaturas, el aparato disminuye automáticamente el nivel de potencia de las zonas de cocción. ● Antes de cualquier operación de limpieza o mantenimiento, desconecte el aparato de la red eléctrica quitando el enchufe o desconectando el interruptor general de la habitación. ● Para todas las operaciones de instalación y mantenimiento es preciso usar guantes de trabajo. ● El aparato puede ser utilizado por niños a partir de los 8 años de edad y por personas con capacidades físicas, sensoriales o mentales reducidas, o con falta de experiencia y conocimiento, a condición de que estén bajo supervisión o hayan recibido instrucciones sobre el uso del aparato de forma segura y la comprensión de los peligros relacionados con el mismo. ● Asegúrese de que los niños no jueguen con el aparato. ● Las operaciones de limpieza y mantenimiento no deben ser llevadas a cabo por niños sin ninguna supervisión. ● El local debe disponer de suficiente ventilación, cuando el aparato es utilizado contemporáneamente con

otros aparatos de combustión de gases u otros combustibles. ● El aparato debe limpiarse con frecuencia tanto interna como externamente (AL MENOS UNA VEZ AL MES), respete de todos modos cuanto expresamente indicado en las instrucciones de mantenimiento. ● La inobservancia de las normas de limpieza del aparato y de la sustitución y limpieza de los filtros causa riesgos de incendios.

● Está terminantemente prohibida la cocción flambé. ● El empleo de llamas libres es perjudicial para los filtros y puede originar incendios, por lo tanto, se debe evitar en cualquier circunstancia. ● Se recomienda mantener constantemente bajo control la cocción de alimentos por fritura, para evitar que el aceite recalentado arda. ● ¡CUIDADO!: Durante el funcionamiento de la placa de cocción, las partes accesibles del aparato pueden calentarse considerablemente. ●

**¡Cuidado!** No conecte el aparato a la red eléctrica antes de haber terminado la instalación por completo. ● En lo que respecta a las medidas técnicas y de seguridad que deben adoptarse para la evacuación de los humos, atégase estrictamente a lo previsto en los reglamentos de las autoridades locales competentes. ● El aire aspirado no debe encauzarse en una tubería que se utiliza para la evacuación de los humos producidos por el aparato de combustión de gas o de otros combustibles. ● ¡No utilice nunca el aparato sin la rejilla montada correctamente! ● Utilice solo los tornillos de fijación suministrados con el aparato para la instalación o, si no se suministran, compre el tipo de tornillos adecuado. Utilice tornillos de longitud correcta tal como especificado en la Guía de instalación. ● Cuando este aparato y

otros aparatos alimentados con una energía que no sea electricidad están en funcionamiento contemporáneamente, la presión negativa en la habitación no debe superar 4 Pa ( $4 \times 10^{-5}$  bar). ● Es importante conservar este manual para poder consultarlo en cualquier momento. En caso de venta, cesión o traslado, asegúrese de que éste permanezca junto con el producto.



### Conexión eléctrica

Fig. 3

● Desconecte el aparato de la red eléctrica. ● La instalación debe ser realizada por personal profesionalmente cualificado y con conocimiento de las normas vigentes en materia de instalación y seguridad. ● El fabricante declina cualquier responsabilidad sobre las personas, animales o cosas, en caso de incumplimiento de las instrucciones proporcionadas en el presente capítulo. ● El cable de alimentación debe ser lo suficientemente largo para permitir el desmontaje de la placa de cocción de la encimera. ● Asegúrese de que la potencia indicada en la placa de datos, montada en la parte inferior del aparato, corresponda a la del local en el que se va instalar. ● No utilice cables de extensión. ● El cable eléctrico de puesta a tierra debe ser 2 cm más largo que los otros cables. ● Si el electrodoméstico no está equipado con cable de alimentación, utilice uno con sección mínima de los conductores igual a 2,5 mm<sup>2</sup> para voltajes de hasta 7200 vatios; mientras que para voltajes superiores deben ser de 4 mm<sup>2</sup>. ● En ningún momento el cable debe alcanzar una temperatura de 50°C por encima de la temperatura ambiente. ● El aparato está destinado a estar conectado permanentemente a la red eléctrica.



● **¡Cuidado!** Antes de volver a conectar el circuito a la red eléctrica y verificar su correcto funcionamiento, siempre compruebe que el cable de la red haya sido correctamente instalado. ●

**¡Cuidado!** La sustitución del cable de interconexión debe ser realizada por el servicio de asistencia técnica autorizado o por una persona con una cualificación similar.

**Nota:** el producto cuenta con una función Power Limitorator que permite programar un umbral de absorción máximo kw

El ajuste debe realizarse cuando se lleva a cabo la conexión del producto a la red eléctrica o en el momento de la reconexión de la red eléctrica misma (en los 2 minutos sucesivos). Para la secuencia de ajuste del Power Limitation consulte la sección Funcionamiento de este manual.

### Instalación

● La instalación, ya sea eléctrica o mecánica, debe ser llevada a cabo por personal especializado.

El aparato está diseñado para ser empotrado en una encimera de 2-6 cm de espesor, en caso de instalación TOP; 2,5-6 cm en caso de instalación FLUSH.

La distancia mínima entre la placa de cocción y la pared debe ser de al menos 5 cm en el frente, al menos 4 cm en el lateral y al menos 50 cm de las unidades de la pared superior.

NB = Las distancias recomendadas son indicativas: al diseñar los espacios, siga las indicaciones del fabricante de la cocina.

### Montaje

Antes de iniciar la instalación:

- Después de desembalar el producto verifique que no se haya dañado durante el transporte y en caso de problemas, contacte con el distribuidor o el Servicio

**de Atención al Cliente, antes de proceder a la instalación.**

- Asegúrese de que el producto comprado sea de un tamaño adecuado para la zona de instalación escogida.
- Asegúrese de que en el interior del embalaje no haya (por motivos de transporte) materiales de embalaje (tales como bolsas con tornillos, garantías, etc.) que, en su caso, deberán ser quitados y guardados.
- Verifique también que cerca de la zona de instalación se encuentre disponible una toma de corriente

#### Preparación del mueble para el empotrado:

- El producto no puede ser instalado encima de dispositivos de refrigeración, lavavajillas, estufas, hornos, lavadoras o secadoras.
- Realice todos los trabajos de corte del mueble antes de montar la placa de cocción y elimine cuidadosamente las virutas o los residuos de aserrín.

**IMPORTANTE:** utilizar un adhesivo de sellado de un componente (S), que tenga una resistencia a la temperatura de hasta 250°; antes de la instalación, las superficies que se van a pegar deben limpiarse cuidadosamente eliminando cualquier sustancia que pueda comprometer su adhesión (por ejemplo: agentes desmoldantes, conservantes, grasas, aceites, polvo, residuos de adhesivos antiguos, etc.); el adhesivo se debe distribuir uniformemente en todo el perímetro del marco; después del encolado, déje secar el adhesivo durante unas 24 horas.

**Nota:** para una correcta instalación del producto es recomendable aplicar en los conductos un adhesivo con las siguientes características:

- film elástico de PVC suave, con adhesivo a base de acrilato
- que cumpla la normativa DIN EN 60454
- retardante de llama
- resistencia excelente al envejecimiento
- resistencia a los cambios de temperatura
- se puede utilizar con bajos valores de temperatura

**¡Cuidado!** la pared de fondo del mueble bajo la placa de cocción, debe ser extraíble para inspección \ mantenimiento.

**¡Cuidado!** La falta de montaje de tornillos y elementos de fijación según lo indicado en estas instrucciones puede comportar riesgos de naturaleza eléctrica.

**Nota:** para una correcta instalación del producto es recomendable aplicar en los conductos un adhesivo con las siguientes características:

- film elástico de PVC suave, con adhesivo a base de acrilato
- que cumpla la normativa DIN EN 60454
- retardante de llama
- resistencia excelente al envejecimiento
- resistencia a los cambios de temperatura
- se puede utilizar con bajos valores de temperatura

El aparato está elaborado para ser utilizado en combinación con un KIT sensor Window (no suministrado por el fabricante).

Instalando el KIT sensor Window (solo en el caso de uso en modalidad ASPIRANTE), la aspiración del aire dejará de funcionar cada vez que la ventana, presente en la habitación en la cual se aplica el KIT, esté cerrada.

- **La conexión eléctrica del KIT al aparato debe ser realizada por personal técnico cualificado y especializado.**

- **El KIT debe ser certificado por separado de acuerdo a las normas de seguridad pertinentes al componente y a su utilización con el aparato. La instalación debe ser realizada de acuerdo a las reglamentaciones vigentes para la instalaciones domésticas.**

#### **ATENCIÓN:**

- **el cableado del KIT para conectar al aparato debe ser parte de un circuito certificado con muy baja tensión de seguridad (SELV).**

- **el fabricante de este aparato rechaza toda responsabilidad por eventuales inconvenientes, daños, incendios provocados por defectos y/o problemas de mal funcionamiento y/o instalación inadecuada del KIT.**

Este aparato cumple los requisitos de la Directiva Europea 2012/19/CE - UK SI 2013 No3113, sobre Residuos de Aparatos Eléctricos y Electrónicos (RAEE). Asegurándose de que este producto se deseché correctamente, el usuario ayudará a evitar posibles consecuencias negativas para el



medio ambiente y la salud. El símbolo  en el producto o en la documentación adjunta indica que este producto no debe ser tratado como un desecho doméstico, sino que debe ser llevado a un punto de recolección adecuado para el reciclaje de aparatos eléctricos y electrónicos. Para la eliminación del producto siga las normativas locales para la eliminación de residuos. Para obtener más información sobre el tratamiento, la recuperación y el reciclaje de este producto, póngase en contacto con las autoridades locales, el servicio de recolección de residuos domésticos o con la tienda donde se ha comprado el producto.

Aparato diseñado, probado y fabricado de acuerdo con las normativas sobre:

- Seguridad: EN/IEC 60335-1; EN/IEC 60335-2-6, EN/IEC 60335-2-31, EN/IEC 62233.

- Rendimiento: EN/IEC 61591; ISO 5167-1; ISO 5167-3; ISO 5168; EN/IEC 60704-1; EN/IEC 60704-2-13; EN/IEC 60704-3; ISO 3741; EN 50564; IEC 62301. EN 60350-2;

- EMC: EN 55014-1; CISPR 14-1; EN 55014-2; CISPR 14-2; EN/IEC 61000-3-3; EN/IEC 61000-3-12. Recomendaciones para la correcta utilización con el fin de limitar el impacto sobre el medio ambiente: Cuando empiece a cocinar, encienda el aparato a la velocidad mínima, dejándolo encendido unos minutos incluso después de terminar de cocinar. Aumente la velocidad solo si se produjera una gran cantidad de humo y vapor, accionado la función booster solamente en los casos extremos. Para que el sistema de reducción de olores, se mantenga eficiente, es preciso sustituir, cuando fuera necesario, el/los filtros de carbón. Para que el filtro de grasa se mantenga eficiente, es preciso limpiarlo cuando fuera necesario. Para optimizar la eficiencia

y reducir al mínimo el ruido, utilice el diámetro máximo del sistema de canalización que figura en este manual.

# Utilización

## Recipientes para la cocción



Utilice solo ollas con el símbolo

### Importante:

para evitar daños permanentes en la superficie de la placa, no utilice:

- recipientes con fondo que no sea perfectamente plano.
- recipientes de metal con una base esmaltada.
- recipientes con una base rugosa, para evitar rayar la superficie de la placa.
- nunca coloque ollas o sartenes calientes sobre la superficie del panel de control de la placa

### Recipientes ya existentes

La cocción por inducción utiliza el magnetismo para generar calor. Por tanto, los recipientes deben tener hierro. Se puede comprobar si el material de la olla es magnético con un simple imán. Las ollas no son adecuadas si no se detectan magnéticamente.

### Diámetros del fondo de olla recomendados

**IMPORTANTE:** si las ollas no tienen las dimensiones adecuadas, las zonas de cocción no se encienden.

Para ver el diámetro mínimo de la olla a utilizar en cada zona individual, consulte la parte ilustrada de este manual.

### Ahorro energético

Para obtener mejores resultados se recomienda:

- Usar ollas y sartenes cuyo diámetro del fondo sea igual al de la zona de cocción.
- Use únicamente ollas y sartenes con fondos planos.
- Siempre que sea posible, mantenga la tapa sobre las ollas durante la cocción
- Cocine verduras, patatas, etc. en una pequeña cantidad de agua para reducir el tiempo de cocción.
- El uso de ollas a presión reduce aún más el consumo de energía y el tiempo de cocción
- Coloque la olla en el centro de la zona de cocción dibujada en la placa.

## Selección de utensilios de cocción

	Parilla de hierro
	Utensilios de cocina esmaltados
	Cacerola de hierro
	Hervidor de hierro
	Hervidor de acero inoxidable esmaltado
	Olla de acero inoxidable:
	Parilla de hierro

Puede utilizar una serie de utensilios de cocción diferentes

1. Esta encimera de inducción puede identificar una gran variedad de utensilios de cocción, que puede probar mediante uno de los siguientes métodos:

Coloque el utensilio en la zona de cocción. Si la zona de cocción correspondiente muestra un nivel de potencia, significa que el utensilio es adecuado. Si la "U" parpadea, el utensilio no puede utilizarse en la encimera de inducción.

2. Acerque un imán al utensilio. Si el utensilio lo atrae, significa que es adecuado para la encimera de inducción.  
Nota: La base del utensilio debe contener material magnético. Debe tener el fondo plano con el diámetro indicado en la tabla 1 siguiente.

3. Utilice solamente utensilios de cocina ferromagnéticos de acero esmaltado, hierro fundido o acero inoxidable que sirvan para encimeras de inducción.

4. Utilice cacerolas cuyo diámetro del área ferromagnética (base de la cacerola) se encuentre en el intervalo de medidas que se especifican en la tabla siguiente. (Tabla 1)  
- El uso de ollas más pequeñas podría afectar al rendimiento.  
- Las ollas con diámetro menor al indicado en la tabla 1

podrían no detectarse.

En función de las medidas de la zona, puede utilizar ollas de diferentes diámetros, como se ilustra abajo:

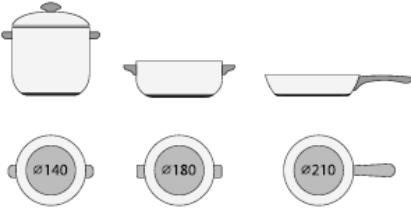

5. Si la parte ferromagnética cubre parcialmente la base de la olla, solo se calentará el área ferromagnética; el resto de la base podría no alcanzar una temperatura suficiente para la cocción.



6. Si el área ferromagnética no es homogénea, sino que presenta otros materiales, como aluminio, esto puede afectar al calentamiento y a la detección de la olla.

Si la base de la olla es similar a las imágenes siguientes, la olla podría no detectarse.



### Uso de la placa de cocción

El sistema de cocción por inducción se basa en el fenómeno físico de la inducción magnética. La característica fundamental de este sistema es la transferencia directa de energía del generador a la olla.

#### **Beneficios:**

Comparada con las placas de cocción eléctricas, su placa de inducción es:

- **Más segura:** menor temperatura sobre la superficie del vidrio.
- **Más rápida:** tiempos menores de calentamiento de alimentos.
- **Más precisa:** la placa reacciona inmediatamente a los mandos
- **Más eficiente:** el 90% de la energía absorbida se transforma en calor. Además, una vez que se retira la olla de la placa, la

transmisión de calor se interrumpe de inmediato, evitando así pérdidas innecesarias de calor.

### Empleo del aspirador

El sistema de aspiración puede ser utilizado en la versión aspirante de evacuación externa o bien en la versión filtrante de recirculación interior.



#### **Versión aspirante**

**Fig. 14**

Los vapores se expulsan al exterior a través de una serie de tuberías (deben comprarse a parte) fijadas a la brida de empalme incluida en el suministro.

El diámetro del tubo de descarga debe ser igual al diámetro del aro de empalme:

- en caso de salida rectangular 222 x 89 mm
- en caso de salida redonda Ø 150 mm (\*)

Para más información véase la página correspondiente a los accesorios de la versión aspirante en la parte ilustrada de este manual. Empalme el producto en tuberías o agujeros de descarga en la pared con diámetro equivalente al de la salida de aire (brida de empalme).

El empleo de tuberías y agujeros de descarga en la pared con diámetro inferior conllevará una disminución en términos de rendimiento de aspiración y un aumento drástico del ruido. Por lo tanto no se acepta responsabilidad alguna por ello.

- ⚠ Usar un conducto lo más corto posible.
- ⚠ Usar un conducto con la menor cantidad de codos posibles (ángulo máximo del codo 90°).
- ⚠ Evitar cambios bruscos de sección del conducto



#### **Versión filtrante**

**Fig. 13**

El aire aspirado se filtra a través de filtros específicos para grasas y filtros para olores, antes de ser reintroducido en la habitación. El producto se suministra con todo lo necesario para su instalación en el filtro. En esta configuración, es aconsejable hacer siempre una abertura en zócalo del mueble para facilitar la recirculación del aire. El producto está equipado con un conjunto de filtros de olores. Para más información ver la página de accesorios del manual de instalación: versión filtrante.

# Funcionamiento

## Panel de control

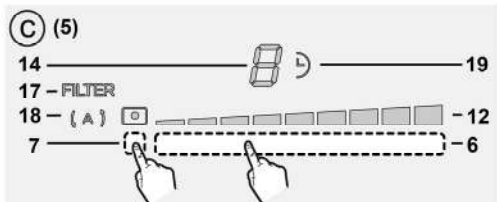
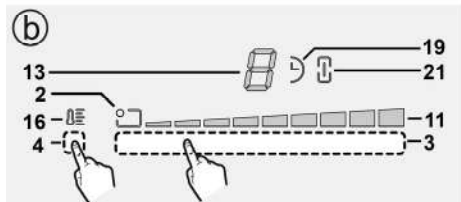
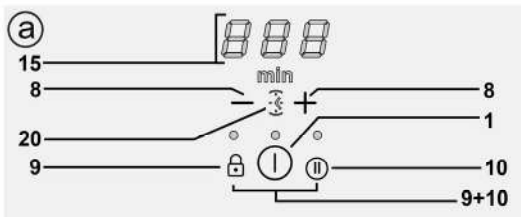
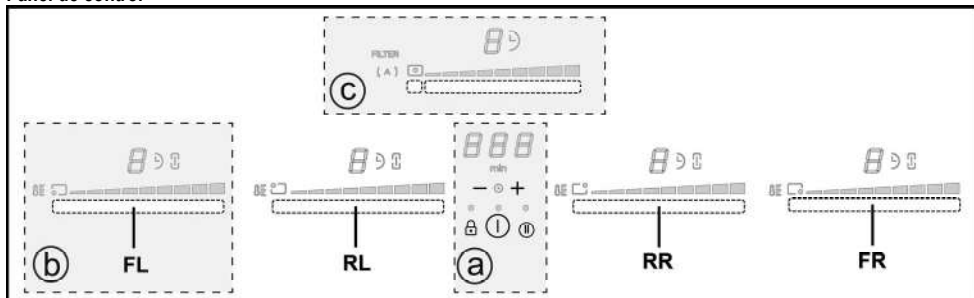

### Botones

1. **ON/OFF** de la placa de cocción/ aspirador para placa de cocción
2. Indicador posición zona de cocción
3. Selección zona de cocción
- Aumento/Disminución Power Level
4. Activación Keep Warm
5. Botones aspirador
6. Selección aspirador
- Aumento/Disminución velocidad (potencia) de aspiración
7. Activación funciones automáticas
- Reset saturación filtros
8. Activación Timer
- Aumento/Disminución tiempo Timer
9. Key Lock
- 9+10. Child Lock
10. Pausa / Recall

### Indicador/LED

11. Visualización Power Level
12. Visualización velocidad (potencia) de aspiración
13. Indicador zona de cocción
14. Indicador aspirador
15. Indicador Timer
16. Indicador Keep Warm
17. Indicador asistencia filtros
18. Indicador función de aspiración automática
19. Indicador timer activo
20. Indicador Minute Minder activo
21. Indicador Bridge activo

## EMPLEO DE LA PLACA DE COCCIÓN

### Antes de iniciar:

Todas las funciones de esta placa de cocción están diseñadas para cumplir con las más estrictas normas de seguridad.

Por esta razón:

• **Algunas funciones no se activan, o bien se desactivan automáticamente en ausencia de ollas sobre la zona de cocción o cuando están colocadas de manera incorrecta.**









• En otros casos, las funciones activadas se desactivan automáticamente después de pocos segundos cuando la función seleccionada requiere un ajuste adicional que no se da (por ejemplo: “Encender la placa de cocción” sin “Seleccionar la zona de cocción” y la “Temperatura de ejercicio”, o la “Función Lock” (Función bloqueo) o la “Timer” (Temporizador).

 ¡Cuidado! En caso (por ejemplo) de uso prolongado el apagado de la zona de cocción puede no ser inmediato, debido a que se encuentra en una fase de enfriamiento; en el display de las zonas de cocción, aparece el símbolo “H” para indicar que se está en esta etapa.

Espere a que el indicador se apague antes de acercarse a la zona de cocción.

### Indicador zona de cocción

En las pantallas correspondientes a las zonas de cocción, se indica:

Zona de cocción encendida	
Power Level (Nivel de Potencia)	
Residual Heat Indicator (Indicador de calor residual)	
Pot Detector (Detector de ollas)	
Función Keep Warm (Gestión Temperatura) activada	
Función Child Lock activada	
Función Pausa	
Función Automatic Heat UP (Calentamiento Automático)	

## Características de la placa

### ● Safe Activation (Activación de Seguridad)

El producto se activa sólo con presencia de ollas en las zonas de cocción: el proceso de calentamiento no se activa o bien se interrumpe en caso de ausencia de ollas.

### ● Pot Detector (Detector de ollas)

El producto detecta de manera automática la presencia de ollas en las zonas de cocción.

### ● Safety Shut Down (Apagado de Seguridad)

Por motivos de seguridad, cada zona de cocción cuenta con un tiempo de funcionamiento máximo que depende del nivel de potencia programado.

### ● Residual Heat Indicator (Indicador de Calor Residual)

Con el apagado de una o más zonas de cocción la presencia del calor residual es indicada a través de una señal visual en la pantalla de la zona correspondiente, mediante el símbolo “H”.

### Funcionamiento

**Nota:** Para activar una función cualquiera, es preciso activar previamente la zona que se desea utilizar

### ● Encendido

Presionar (tocar)  ON/OFF placa de cocción/aspirador  
El piloto se enciende para indicar que la placa de cocción/aspirador está lista para su uso  
Presionar de nuevo para apagar

**Nota:** Esta función es prioritaria sobre todas las demás.

### ● Selección de las zonas de cocción

Tocar (presionar el área de selección (3) correspondiente a la zona de cocción deseada.

### ● 9 Power Level

La placa está dotada de 9 niveles de potencia  
Tocar y desplazar con los dedos a lo largo del área de selección (3):  
hacia la derecha para aumentar el nivel de potencia;  
hacia la izquierda para disminuir el nivel de potencia.

### ● Power Booster (Amplificador de Potencia)

El producto cuenta con un nivel de potencia adicional (superior al nivel 9), que permanece activo durante 5 minutos, sucesivamente la potencia regresa al nivel que se estaba usando anteriormente.

Tocar y desplazar con los dedos a lo largo del área de selección (3): (sobre el nivel 9) y activar el Power Booster  
El nivel Power Booster se muestra en el indicador de la zona seleccionada mediante el símbolo “P”

### ● Bridge Zones

Las zonas de cocción gracias a la función Bridge pueden funcionar en modalidad combinada creando una zona única con el mismo nivel de potencia. Esta función posibilita una cocción homogénea con fuentes y ollas de gran tamaño.

Es posible utilizar en modalidad combinada, la zona de cocción frontal "Master" con la correspondiente en la parte posterior "Secundaria" (para comprobar cuáles son las zonas en las que está prevista esta función, consulte la parte ilustrada de este manual)

#### Para activar la Función Bridge:

- seleccionar al mismo tiempo las dos áreas de selección de las zonas de cocción que se desea utilizar

- el indicador Bridge (21) de la zona de cocción "Secundaria"

se ilumina "⏏"

- a través del área de selección (3) de la zona de cocción "Master" será posible configurar el nivel (potencia) de funcionamiento

- para desactivar la Función Bridge es suficiente repetir el mismo procedimiento activación

#### ● Keep Warm (Gestión Temperatura)

Keep Warm es una función de control que permite el mantenimiento del calor a una temperatura constante, a un nivel de potencia optimizado; ideal para mantener en calor los alimentos ya listos.

La función Keep Warm se activa presionando en el área de activación (4)

En el indicador de la zona que está funcionando en Keep Warm aparece el símbolo "⏏"

#### ● Key Lock (Cerradura con llave)

El Key Lock permite bloquear las programaciones de la placa, para impedir manipulaciones accidentales, dejando activas las funciones ya programadas.

#### Activación:

- presionar  (9)
- el LED colocado sobre el botón se enciende, para indicar la activación



Repita la operación para desactivar.

#### ● Child Lock (Bloqueo infantil)

La función Child Lock permite evitar que los niños puedan encender de manera accidental las zonas de cocción y la zona de aspiración, dado que desactiva cualquier función.

La función Child Lock puede activarse sólo cuando el aparato encendido y las zonas de cocción (y zona aspirante) están apagadas.

#### Activación:

- retire las ollas que puedan estar presentes sobre la placa de cocción
- presionar y mantener presionados al mismo tiempo  (9) y la  (10), una señal acústica indica que la función está activa, y se visualiza una "L" en los indicadores (13) y (14).



Repita la operación para desactivar.

#### ● Timer (Temporizador)

La función Timer es una cuenta atrás que se puede programar, incluso simultáneamente, para cada zona de cocción (y en la zona aspirante).

Una vez transcurrido el tiempo programado, las zonas de cocción (o la zona de aspiración) se apaga automáticamente y se emite una señal acústica de aviso para el usuario.

#### Activación/Regulación de la función Timer para la placa de cocción



- Seleccionar la zona de cocción (potencia\*0)
- Presionar   (8) para acceder a la función Timer
- Ajustar el tiempo de duración del Timer:

presionar el selector , para aumentar el tiempo de apagado automático

presionar el selector , para disminuir el tiempo de apagado automático

Si fuera necesario, repita la operación para las otras zonas de cocción.

**Nota:** Cada zona de cocción puede programarse con un Timer distinto; en el indicador (15) aparecerá, durante 10 segundos, la cuenta atrás de la última zona de cocción seleccionada, sucesivamente se visualizará la cuenta atrás con un tiempo inferior.

Cuando el timer ha terminado la cuenta regresiva, se emite una señal acústica (durante 2 minutos que se puede interrumpir presionando  , mientras el indicador (15) parpadea, con el símbolo "0.00".



**Nota:** al lado del indicador de la zona de cocción, con el timer en uso, aparece el símbolo  (19)

#### Para apagar el Timer:



- seleccionar la zona de cocción
- configurar el valor del timer en "0", a través 

**Nota:** la función permanece activa si, mientras tanto, no se presionan otros botones.

#### ● Minute Minder (Temporizador de huevos)

La función Minute Minder es una cuenta atrás independiente de las zonas de cocción (y de la zona aspirante). La función Minute Minder se activa presionando   (8).

**Nota:** para el ajuste de la función Minute Minder seguir el mismo procedimiento de la función Timer.

Cuando el timer ha terminado la cuenta regresiva, se emite una señal acústica (durante 2 minutos que se puede interrumpir presionando  , mientras el indicador (15) parpadea, con el símbolo "0.00".

**Nota:** con la función Minute Minder en uso aparece el símbolo  (20)

### ● Pausa

La función Pausa permite suspender cualquier función activa en la placa, llevando a cero la potencia de cocción.

#### Activación:

- presionar  (10)
- se visualiza una "I" en los indicadores (13).

#### Para desactivar la función:

**Nota:** esta operación reestablece las condiciones de la placa antes de la pausa

- presionar  (10)
- en 10 segundos desplazar hacia la derecha con los dedos a lo largo del **área de selección (3)**, correspondiente a la **zona de cocción 2 (FIG.19)**;



**Nota:** Si la operación no se realiza durante este tiempo, la función pausa permanece activa.

**Nota:** si después de 10 minutos, la **Función Pausa** no está desactivada, la placa se apaga automáticamente.

### ● Recall

La función Recall permite recuperar todas las programaciones configuradas en la placa, en caso de apagado accidental.

#### Activación:

- volver a encender la placa  antes de 6 segundos desde el apagado
- presionar  antes de los otros 6 segundos sucesivos

### ● Automatic Heat UP (Calentamiento Automático)

La función Automatic Heat UP permite llevar más rápidamente a régimen la potencia programada; con esta función tenemos la ventaja de tener una cocción más rápida, pero sin el riesgo de quemar los alimentos, porque la temperatura no sobrepasa la del nivel programado.

Esta función está disponible para los niveles de potencia 1 -8.

#### Activación:

- presionar prolongadamente, sobre el **Área de selección (3)**, la potencia deseada
- se visualiza una "A" en el indicador (13).



### ● Power management (Limitación de potencia)

La función Power management permite configurar el funcionamiento del producto limitando la absorción máxima.

**Nota:** la configuración debe realizarse con la placa de cocción

apagada, sin presionar el botón , cuando la placa está conectada o cuando se vuelve a conectar la red eléctrica, en los 2 minutos sucesivos.

#### Para configurar el Power management:

- presionar y mantener presionados las teclas  + , prolongadamente, hasta que se emita una breve señal acústica

- desplazar simultáneamente sobre las áreas de selección FL y

RL , de izquierda a derecha,

- presionar y mantener presionados las teclas prolongadamente en el **área correspondiente al último nivel de potencia**

, hasta que se emita una breve señal acústica

- el indicador del timer (15) muestra los símbolos "CF6", lo que indica que es posible realizar la configuración

- a continuación pulsar la tecla  y la pantalla del temporizador (15) mostrará **PHA (Phase power limit)**:

- la pantalla de la zona FL muestra la configuración actual\*\*

0 = 7,4 KW

1 = 4,5 KW



2 = 3,1 KW

\*\* por defecto el ajuste está programado en 7,4 KW

- para cambiar la configuración del Power Limitation,

desplazarse por las zonas de selección FL 

- para guardar la selección realizada, pulsar las teclas

 + , durante 1 segundo;

se emitirá una señal acústica para confirmar que se ha configurado y, a continuación, salir de la función.

## EMPLEO DEL ASPIRADOR

### ● Encendido

Presionar (tocar suavemente)  ON/OFF placa de cocción/aspirador

El piloto se enciende para indicar que la placa de cocción/aspirador está lista para su uso

Presionar de nuevo para apagar

**Nota: Esta función es prioritaria sobre todas las demás.**

### ● Encendido del aspirador:

Tocar (presionar) el **área de selección (6)** para activar el aspirador

### ● Velocidad (potencia) de aspiración:

La placa está dotada de 8 niveles de velocidad (potencia) de aspiración

Tocar y desplazar con los dedos a lo largo del **área de selección (6)**:

hacia la derecha para aumentar la velocidad (potencia) de aspiración (0-8);

hacia la izquierda para disminuir la velocidad (potencia) de aspiración (8-0);

### ● Aspiración Power Booster

El producto está dotado de dos niveles de velocidad (potencia) de aspiración suplementarios (sobre el nivel )

- Tocar y desplazar con los dedos a lo largo del **área de selección (3)** (sobre el nivel ) y activar la aspiración Power Booster

el **nivel 9** : permanece activo durante 15 minutos

el **nivel 10** : permanece activo durante 5 minutos





después de lo cual la potencia vuelve al nivel 8

Nota: el aspirador Power Booster activo, se muestra en el indicador (13) de la zona de cocción seleccionada, con el símbolo "P".

### ● Timer (Temporizador)

#### Activación/Regulación de la función Timer para el aspirador

• Seleccionar el aspirador.

- Presionar   (8) para acceder a la función Timer (de cualquier velocidad)
- Ajustar el tiempo de duración del Timer:

presionar el selector , para aumentar el tiempo de apagado automático

presionar el selector , para disminuir el tiempo de apagado automático

en el indicador (15) se visualiza la cuenta atrás,

**Nota:** al lado del indicador del aspirador, aparece el símbolo  (19)

Cuando el timer ha terminado la cuenta regresiva, se emite una señal acústica (durante 2 minutos que se puede interrumpir presionando , mientras el indicador (15) parpadea, con el símbolo "000".

#### Para apagar el Timer:

- seleccionar **Área de selección (6)**
- configurar el valor del timer en "0", a través 

**Nota:** la función permanece activa si, mientras tanto, no se presionan otros botones.

### ● Activación indicadores saturación filtros

Estos indicadores normalmente están desactivados

(tanto para el filtro de grasa como para el filtro de carbón activado)

Para activarlos hay que proceder de la siguiente manera:

- encender la placa de aspiración mediante  ;

- con el motor de aspiración y las zonas de cocción apagadas, presionar y mantener presionada **el área de selección (7):**

el LED "FILTER" (17) se enciende con baja luminosidad el indicador (14) del aspirador muestra la letra "G" - para proceder a la activación del indicador de saturación del **filtro de grasa** -

**Nota:** presionar de nuevo en el **área de selección (7)** para visualizar en el indicador (14) la letra "F" y proceder a la activación **del filtro de olor de carbón**

**Activo**

- presionar en **el área de selección (6)**, el LED "FILTER" (17) cambia a alta luminosidad y, después se apaga tras 10 segundos, para indicar que se ha completado la **ACTIVACIÓN**.

### ● Desactivación indicadores saturación filtros

repetir la operación arriba descrita para la activación;

- el LED "FILTER" (17) cambia a baja luminosidad, después se apaga trascurridos 10 segundos, indicando que se ha completado la **DESACTIVACIÓN**.

### ● Indicador de saturación filtros

La campana indica cuando es necesario llevar a cabo el mantenimiento de los filtros:

#### Filtro grasas

el LED "FILTER" (17) se enciende; en el indicador (14) se visualiza el símbolo "G" (durante 10 segundos después del encendido)

#### Filtro contra olores de carbón activado

el LED "FILTER" (17) parpadea; en el indicador (14) se visualiza el símbolo "F" (durante 10 segundos después del encendido)

### ● Reset saturación filtros

Tras el mantenimiento de los filtros (grasas y/u olores de carbón activo) presionar prolongadamente en el **área de selección (7):** el LED "FILTER" se apaga, haciendo partir de nuevo el recuento del indicador.

**Nota:** Repetir la operación en caso de señalización simultánea de ambos filtros.

### ● Funcionamiento automático

La campana se enciende a la velocidad más adecuada, adaptando la capacidad de aspiración al nivel máximo de cocción usado en las zonas de cocción.

Cuando la placa de cocción es apagada, la campana adapta su velocidad de aspiración, disminuyéndola gradualmente, de modo de eliminar vapores y olores residuales.

Para activar esta función:

Presionar brevemente **el área de selección (7)**, el LED "(A)" (18) se enciende para mostrar que la campana está funcionando en este modo.

## Tablas de potencia

Nivel de potencia		Tipo de cocción	Uso del nivel (la indicación combina la experiencia y los hábitos de cocción)
<b>Max potencia</b>	<b>Boost</b>	Calentar rápidamente	Ideal para elevar en breve tiempo la temperatura de la comida hasta alcanzar una ebullición rápida, en caso de agua o rápidamente calentar líquidos de cocción
	<b>8-9</b>	Freír - hervir	Ideal para dorar, iniciar una cocción, freír congelados, hervir rápidamente
<b>Alta potencia</b>	<b>7-8</b>	Dorar – sofreír - hervir - grillar	Ideal para freír, mantener la ebullición viva, cocinar y asar a la parrilla (breve duración, 5-10 minutos)
	<b>6-7</b>	Dorar - cocinar – estofar – sofreír - grillar	Ideal para sofreír, mantener una ebullición ligera, cocinar y asar a la parrilla (duración media, 10 a 20 minutos), precalentar accesorios
<b>Media potencia</b>	<b>4-5</b>	Cocinar – estofar – sofreír - grillar	Ideal para estofar, mantener ebullición delicada, cocinar (larga duración). Condimentar la pasta
	<b>3-4</b>	Cocinar - cocinar a fuego lento – adensar - condimentar	Ideal para cocciones de larga duración (arroz, salsas, asados, pescado), en presencia de líquidos de acompañamiento (por ejemplo, agua, vino, caldo, leche), condimentar la pasta
	<b>2-3</b>	Cocinar - cocinar a fuego lento – adensar - condimentar	Ideal para una cocción de larga duración (volúmenes inferiores a un litro: arroz, salsas, asados, pescado), en presencia de líquidos de acompañamiento (por ejemplo agua, vino, caldo, leche)
<b>Baja potencia</b>	<b>1-2</b>	Fundir– descongelar – mantener caliente - condimentar	Ideal para ablandar mantequilla, derretir suavemente el chocolate, descongelar productos pequeños
	<b>1</b>	Fundir– descongelar – mantener caliente - condimentar	Ideal para mantener calientes pequeñas porciones de alimentos recién cocinados o mantener la temperatura en los platos para servir y condimentar el risotto
<b>OFF</b>	<b>Potencia cero</b>	Superficie de apoyo	Placa de cocción en posición de stand-by o apagado (posible presencia de calor residual de la final de la cocción, señalado con H-L-O)

# Tablas de cocción

Categoría de alimentos	Platos o tipo de cocción	Nivel de potencia y proceso de cocción			
		Primera fase	Potencias	Segunda fase	Potencias
Pasta, arroz	Pasta fresca	Calentamiento del agua	Booster-9	Cocción de la pasta y mantenimiento de la ebullición	7-8
	Pasta fresca	Calentamiento del agua	Booster-9	Cocción de la pasta y mantenimiento de la ebullición	7-8
	Arroz cocido	Calentamiento del agua	Booster-9	Cocción de la pasta y mantenimiento de la ebullición	5-6
	Risotto	Sofreír y tostar	7-8	Cocción	4-5
Verduras, legumbres	Cocidos	Calentamiento del agua	Booster-9	Cocción	6-7
	Fritos	Calentamiento del aceite	9	Frito	8-9
	Sofritos	Calentamiento del accesorio	7-8	Cocción	6-7
	Estofados	Calentamiento del accesorio	7-8	Cocción	3-4
	Sofritos	Calentamiento del accesorio	7-8	Dorar el sofrito	7-8
Carnes	Asar	Dorar carne con aceite (si con mantequilla, potencia 6)	7-8	Cocción	3-4
	Al ferri	Precalentamiento de la olla	7-8	Grillar ambos lados	7-8
	Dorado	Dorar con aceite (si con mantequilla, potencia 6)	7-8	Cocción	4-5
	Húmedo/estofado	Dorar con aceite (si con mantequilla, potencia 6)	7-8	Cocción	3-4
Pescados	Al ferri	Precalentamiento de la olla	7-8	Cocción	7-8
	Húmedo/estofado	Dorar con aceite (si con mantequilla, potencia 6)	7-8	Cocción	3-4
	Frito	Calentamiento del aceite o materia grasa	8-9	Frito	7-8
Huevos	Fritos	Calentamiento de la sartén con mantequilla o materia grasa	6	Cocción	6-7
	Omelet	Calentamiento de la sartén con mantequilla o materia grasa	6	Cocción	5-6
	Hervido	Calentamiento del agua	Booster-9	Cocción	5-6
	Pancake	Calentamiento de la sartén con mantequilla	6	Cocción	6-7
Salsas	Tomate	Dorar con aceite (si con mantequilla, potencia 6)	6-7	Cocción	3-4
	Ragù	Dorar con aceite (si con mantequilla, potencia 6)	6-7	Cocción	3-4
	Besciamela	Preparación de la base (derretir mantequilla y harina)	5-6	Llevar a ebullición ligera	3-4
Dulces, cremas	Crema pastelería	Llevar la leche a ebullición	4-5	Mantener ligera ebullición	4-5
	Pudines	Llevar la leche a ebullición	4-5	Mantener ligera ebullición	2-3
	Arroz con leche	Calentar leche	5-6	Mantener ligera ebullición	2-3

# Mantenimiento

## Mantenimiento de la placa de cocción

**¡Cuidado! Antes de realizar cualquier operación de limpieza o mantenimiento, asegúrese de que las zonas de cocción estén apagadas y que el indicador de calor esté apagado.**

### **Limpieza**

La placa de cocción debe limpiarse después de cada uso.

#### **Importante:**

No utilice esponjas abrasivas ni estropajos. Su empleo, a lo largo del tiempo, puede dañar el vidrio.

No utilice detergentes químicos irritantes, tales como spray para horno o quitamanchas.

Después de cada uso, deje enfriar la placa y límpiela para eliminar los residuos y las manchas causadas por los residuos de alimentos.

El azúcar o alimentos con un alto contenido de azúcar dañan la placa de cocción y deben eliminarse inmediatamente.

La sal, el azúcar y la arena pueden rayar la superficie del vidrio.

Utilice un paño suave, rollos de papel absorbente para cocina o productos específicos para limpiar la placa (siga las instrucciones del fabricante).

**¡¡NO UTILICE LIMPIADORAS A VAPOR !!!**

#### **Importante:**

En caso de derrames accidentales y abundantes de líquido de las ollas, se puede intervenir mediante la válvula de descarga, situada en la parte inferior del producto, para poder eliminar todos los residuos y poder realizar una limpieza con total seguridad de higiene.

**Fig. 25**

Para una limpieza completa y minuciosa, se puede quitar completamente la bandeja inferior

**Fig. 26**

### **Limpieza de la rejilla metálica:**

La rejilla debe lavarse a mano con agua tibia y detergente neutro y secarse bien para evitar la oxidación.

## Mantenimiento del aspirador

### **Limpieza**

Para la limpieza use **EXCLUSIVAMENTE** un paño humedecido con detergentes líquidos neutros. **¡NO UTILICE UTENSILIOS NI INSTRUMENTOS PARA LA LIMPIEZA!**

No utilice productos que contienen abrasivos.

**¡NO UTILICE ALCOHOL!**

### **Filtro para grasa**

**Retiene las partículas de grasa procedentes de la cocción.**

Se debe limpiar una vez al mes (o cuando el sistema de indicación de saturación de filtros indica dicha necesidad),

con detergentes no agresivos, manualmente o bien en el lavavajillas con un programa breve y a baja temperatura.

Cuando el filtro metálico de grasa se lava en el lavavajillas puede decolorarse pero ello no afecta de ninguna manera sus características de filtrado.

**Fig. 24**

### **Filtro De Carbón Activado - Cerámico (Solo para Versión Filtrante)**

**Retiene los olores desagradables provenientes de la cocción.**

El producto está equipado con un conjunto de filtros de olores. La saturación de los filtros de olores se produce después de un uso más o menos prolongado dependiendo del tipo de cocina y de la regularidad de la limpieza del filtro de grasas. Los filtros de olores pueden ser regenerados térmicamente cada 2/3 meses en un horno precalentado a 200 °C durante 45 minutos. La correcta regeneración asegura una constante eficiencia de filtrado durante 5 años.

**Fig. 22-23**

## Solución de daños

CÓDIGO DE INFORMACIÓN	DESCRIPCIÓN	CAUSAS POSIBLES	SOLUCIÓN
E2	La zona de mandos se apaga debido a una temperatura demasiado elevada	La temperatura interna de las partes electrónicas es demasiado alta	Espere a que la placa se enfríe antes de utilizarla de nuevo
ERR03 + señal acústica 	Es detectada una activación continua (permanente) del botón. La interfaz se apaga después de 10 segundos.	Agua, ollas o utensilios de cocina, sobre la interfaz usuario.	Limpiar la superficie, remover eventuales objetos de la placa.
<b>Para todas las demás indicaciones de error ( E ... U ... )</b>	Llame al servicio de asistencia técnica e indique el código del error		

## Servicio de asistencia

Antes de ponerse en contacto con el Servicio de Asistencia

1. Asegúrese de que no sea posible solucionar el problema por su cuenta teniendo en cuenta los puntos descritos en "Localización de averías".
2. Apague y vuelva a encender el aparato para asegurarse de que el problema se ha solucionado.

**Si tras realizar las verificaciones arriba descritas, el problema persiste, contacte con el Servicio de Asistencia técnica más cercano.**

Para solicitar el servicio, consulte los contactos proporcionados en la página web "[www.haier-europe.com](http://www.haier-europe.com)" de su país, en la sección de Soporte técnico.

**Siga rigorosamente todas as instruções contidas neste manual.**

Declina-se toda e qualquer responsabilidade por eventuais inconvenientes, danos ou incêndios provocados ao aparelho, derivados da inobservância das instruções contidas neste manual. O aparelho destina-se exclusivamente ao uso doméstico para a cozedura de alimentos e aspiração dos fumos derivados da própria cozedura. Não é admitido nenhum outro tipo de utilização (por ex. aquecer ambientes). O fabricante declina toda e qualquer responsabilidade pelos usos inadequados ou pelas erradas definições dos comandos.

O aparelho pode ter estéticas diferentes relativamente ao ilustrado nos desenhos deste manual, contudo as instruções de utilização, manutenção e instalação são as mesmas.

- ❗ Leia atentamente as instruções: há informações importantes sobre a instalação, a utilização e a segurança.
- ❗ Não faça mudanças elétricas no aparelho.
- ❗ Antes de proceder à instalação do aparelho, verifique que todos os componentes não estejam danificados. Caso contrário, entre em contacto com o revendedor e não prossiga com a instalação.
- ❗ Verifique a integridade do aparelho antes de proceder à instalação. Caso contrário, entre em contacto com o revendedor e não prossiga com a instalação.

**Nota:** As peças sinalizadas com o símbolo "(\*)" são acessórios opcionais fornecidos apenas em alguns modelos ou peças não fornecidas, que devem ser compradas.

### **Ligação elétrica**

**Atenção!** Respeite escrupulosamente as seguintes instruções: ● O aparelho deve ser desligado da rede elétrica antes de efetuar qualquer intervenção de instalação. ● A instalação ou manutenção deve ser executada por um

técnico especializado, em conformidade com as instruções do fabricante e no respeito pelas normas de segurança locais em vigor. Não repare ou substitua qualquer peça do aparelho se não for especificamente requerido no manual de utilização. ● A ligação do aparelho à terra é obrigatória por lei. ● O cabo de alimentação deve ser suficientemente comprido para permitir a ligação do aparelho, encastrado no armário, à rede elétrica. ● Para que a instalação esteja em conformidade com as normas de segurança em vigor, deve ter um interruptor omnipolar padrão que assegure a desconexão completa da rede elétrica nas condições da categoria de sobretensão III, de acordo com as regras de instalação. ● Não utilize tomadas múltiplas ou extensões elétricas. ● Quando a instalação estiver concluída, os componentes elétricos não deverão continuar a estar acessíveis ao utilizador. ● O equipamento e as partes acessíveis ficam quentes durante a utilização. Tenha cuidado para não tocar nos elementos de aquecimento. ● Tenha cuidado para que as crianças não brinquem com o aparelho; mantenha as crianças afastadas e vigie-as, pois as peças acessíveis podem ficar muito quentes durante a utilização. ● Antes de utilizar a placa de indução, é importante que os portadores de estimuladores cardíacos e de implantes ativos, verifiquem se o estimulador é compatível com o aparelho. ● Durante e após a utilização, não toque nos elementos de aquecimento do aparelho. ● Evite o contacto com panos ou outro material inflamável enquanto todos os componentes do aparelho não estiverem

suficientemente arrefecidos, risco de incêndio. ● Não coloque materiais inflamáveis por cima do aparelho ou nas suas proximidades. ● As gorduras e os óleos sobreaquecidos pegam fogo facilmente. Vigie a cozedura dos alimentos ricos em gordura e óleo. ● Se a superfície estiver rachada, desligue o aparelho para evitar a possibilidade de choque elétrico. ● O aparelho não se destina a ser colocado em funcionamento através dum temporizador externo ou dum sistema de comando à distância separado. ● A cozedura com óleo ou gordura não vigiada sobre uma placa pode ser perigoso e causar incêndios. ● O processo de cozedura deve ser vigiado. Um processo de cozedura de tempo breve deve ser vigiado continuamente. ● NUNCA tente apagar as chamas com água. Pelo contrário, desligue o aparelho e abafe as chamas, por exemplo, com uma tampa ou uma manta ignífuga. Perigo de incêndio: não apoie objetos sobre as superfícies de cozedura. ● Não utilize máquinas de limpeza a vapor, risco de choque elétrico. ● Não coloque objetos de metal, como facas, garfos, colheres e tampas, na superfície da placa, pois podem sobreaquecer. ● Antes de ligar o aparelho à rede elétrica: verifique a placa de dados (colocada na parte inferior do aparelho) para garantir que a tensão e a potência correspondam à da rede elétrica e a tomada de ligação seja adequada. Em caso de dúvida, consulte um eletricista qualificado.

**Importante:** ● Após o uso, desligue a placa através do seu dispositivo de comando e não confie no detetor de panela. ● Evite derramamentos de líquidos, por isso, para ferver ou aquecer líquidos, reduza o fornecimento de calor.

● Não deixe os elementos de aquecimento ligados com panelas e frigideiras vazias ou sem recipientes. ● Depois de terminar de cozinhar, desligue a respetiva zona de cozedura. ● Nunca use folhas de papel de alumínio para cozinhar, e nunca coloque diretamente produtos embalados em alumínio. O alumínio fundir-se-ia e danificaria irremediavelmente o seu aparelho. ● Nunca aqueça nenhum tipo de lata que contenha alimentos sem tê-la aberto antes: pode explodir! Este aviso aplica-se a todos os outros tipos de placas de cozinha. ● A utilização de uma potência elevada tal como a função Booster não é adequada para o aquecimento de alguns líquidos, como por exemplo, o óleo para fritar. O calor excessivo pode ser perigoso. Nestes casos, recomenda-se a utilização de uma potência inferior. ● Os recipientes devem ser colocados diretamente na placa e estar centrados. Nunca insira outros objetos entre a panela e a placa. ● Em situação de temperatura elevada, o aparelho diminui automaticamente o nível de potência das zonas de cozedura. ● Antes de qualquer operação de limpeza ou de manutenção, desligue o aparelho da rede elétrica, retirando a ficha da tomada ou desligando o interruptor geral da habitação. Para todas as operações de instalação e manutenção, use luvas de trabalho. O aparelho pode ser utilizado por crianças de idade não inferior a 8 anos e por pessoas com capacidades físicas, sensoriais ou mentais reduzidas, ou com falta de experiência ou do necessário conhecimento, desde que sob vigilância ou após terem recebido instruções acerca do uso do aparelho em segurança e da compreensão dos perigos a ele inerentes. ● As crianças

devem ser vigiadas para que não brinquem com o aparelho. ● A limpeza e a manutenção não devem ser efetuadas por crianças sem vigilância. O local deve dispor de ventilação suficiente quando o aparelho for utilizado em simultâneo com outros aparelhos de combustão a gás ou outros combustíveis. ● O aparelho deve ser limpo frequentemente, quer no seu interior quer no seu exterior (PELO MENOS UMA VEZ POR MÊS), contudo respeite as indicações expressas nas instruções de manutenção. O incumprimento das normas de limpeza do aparelho e da substituição e limpeza dos filtros implica risco de incêndio. ● É estritamente proibida a cozedura flambê. ● O uso de chama aberta é prejudicial para os filtros e pode provocar incêndios, pelo que deve ser sempre evitado. ● A fritura deve ser feita sob controlo para evitar que o óleo sobreaquecido pegue fogo. ● **ATENÇÃO:** Quando a placa de cozinha estiver em funcionamento, as partes acessíveis do aparelho podem ficar quentes. ● **Atenção!** Não ligue o aparelho à rede elétrica sem que a instalação esteja completamente concluída. ● No que diz respeito às medidas técnicas e de segurança a serem adotadas para a extração de fumos, siga rigorosamente as disposições previstas nos regulamentos das autoridades locais competentes. ● O ar aspirado não deve ser encanado numa conduta usada para a extração dos fumos produzidos por aparelhos de combustão a gás ou outros combustíveis. ● Nunca utilize o aparelho sem a grelha montada corretamente! ● Utilize apenas os parafusos de fixação fornecidos em dotação com o aparelho para a instalação ou, quando não fornecidos, compre parafusos de tipo

adequado. Utilize parafusos com o comprimento correto indicado no Guia de instalação. Quando este aparelho e outros aparelhos alimentados com uma energia que não seja a elétrica estiverem em funcionamento simultâneo, a pressão negativa no compartimento não deve superar 4 Pa ( $4 \times 10^{-5}$  bar). ● É importante conservar este manual para o poder consultar a qualquer momento. Em caso de venda, de cessão ou de mudança, certifique-se de que que permanece junto ao aparelho.



### Ligação elétrica

Fig. 3

● Desligue o aparelho da rede elétrica. ● A instalação deve ser realizada por pessoal profissional qualificado e com conhecimento das normas em vigor, em matéria de instalação e segurança. ● O fabricante declina toda e qualquer responsabilidade relativamente a pessoas, animais ou objetos em caso de desrespeito com as diretivas fornecidas neste capítulo. ● O cabo de alimentação deve ser suficientemente comprido para permitir que a placa seja removida da bancada. ● Certifique-se de que a tensão, indicada na placa do número de série localizada na parte inferior do aparelho, corresponda à da habitação onde será instalado. ● Não utilize extensões elétricas. ● O cabo elétrico de ligação à terra deve ser 2 cm mais comprido que os outros cabos. ● No caso em que o eletrodoméstico não esteja equipado com um cabo de alimentação, utilize um com uma secção dos condutores mínima de 2,5 mm<sup>2</sup> para potência de até 7200 Watt; enquanto que para potências mais altas deve ser de 4 mm<sup>2</sup>). ● O cabo não deve atingir, em nenhum ponto, uma temperatura de 50 °C acima da temperatura ambiente. ● O



aparelho deve estar permanentemente conectado à rede elétrica.

● **Atenção!** Antes de ligar novamente o circuito à alimentação da rede e de verificar o seu correto funcionamento, verificar sempre se o cabo de rede está montado corretamente. ● **Atenção!** A substituição do cabo de interconexão deve ser feita pelo serviço de assistência técnica autorizada ou por uma pessoa com qualificação semelhante.

**Nota:** o produto dispõe de uma função Power Limitation que permite configurar um limiar máximo de absorção de kw.

A configuração deve ser feita no momento da ligação do produto à rede elétrica ou aquando da religação da própria rede elétrica (nos 2 minutos seguintes). Para a sequência de configuração do Power Limitation, consulte este manual na secção Funcionamento.

### Instalação

● A instalação seja elétrica ou mecânica deve ser realizada por pessoal especializado.

O eletrodoméstico é fabricado para ser encastrado numa bancada com 2-6 cm de espessura, no caso da instalação TOP; 2,5-6 cm no caso da instalação FLUSH.

A distância mínima entre a placa e a parede deve ser de pelo menos 5 cm na frente, de pelo menos 4 cm no lado e de pelo menos 50 cm dos armários de parede superiores.

### Montagem

Antes de iniciar a instalação:

- Após desembalar o produto, verifique se não ficou danificado durante o transporte e, em caso de problemas, entre em contacto com o revendedor ou o Serviço de Assistência ao Cliente antes de proceder à instalação;
- Verifique se o produto adquirido possui as dimensões adequadas à zona de instalação previamente escolhida;

- Certifique-se de que dentro da embalagem não existe (por motivos de transporte) material acessório (por exemplo, sacos com parafusos, garantias, etc.); caso contrário, retire e guarde;
- Além disso, verifique também a existência de uma tomada elétrica disponível perto da zona de instalação.

#### Predisposição do móvel para o encastre:

- O produto não pode ser instalado em cima de dispositivos de refrigeração, máquinas de lavar louça, salamandras, fornos, máquinas de lavar e secadores;
- Efetue todos os trabalhos de corte no armário antes de inserir a placa de cozinha e remova cuidadosamente aparas ou resíduos de serradura.

**IMPORTANTE:** Utilize um adesivo vedante monocomponente (S), que tenha uma resistência a temperaturas, até 250 °; antes da instalação, as superfícies a serem coladas devem ser cuidadosamente limpas, eliminando qualquer substância que possa comprometer a sua aderência (por exemplo, agentes de descolamento, conservantes, gorduras, óleos, pós, resíduos dos adesivos anteriores etc.); a cola deve ser distribuída uniformemente por todo o perímetro do caixilho; após a colagem, deixe a cola secar por cerca de 24 horas.

**Nota:** Para uma correta instalação do produto, é aconselhável fixar os tubos com uma fita adesiva com as seguintes características:

- Película elástica em PVC macio, com adesivo à base de acrilato;
- Que respeite a norma DIN EN 60454;
- Retardador de chama;
- Ótima resistência ao envelhecimento;
- Resistente às variações de temperatura;
- Utilizável a baixas temperaturas.

**Atenção!** a parede traseira do móvel debaixo da placa de cozinha, deve ser removível para inspeção / manutenção.

**Atenção!** A falta de instalação de parafusos e de outros dispositivos de fixação de acordo com estas instruções, pode resultar em riscos de natureza elétrica.

**Nota:** Para uma correta instalação do produto, é aconselhável fixar os tubos com uma fita adesiva com as seguintes características:

- Película elástica em PVC macio, com adesivo à base de acrilato;
- Que respeite a norma DIN EN 60454;
- Retardador de chama;
- Ótima resistência ao envelhecimento;
- Resistente às variações de temperatura;
- Utilizável a baixas temperaturas.

**O aparelho está preparado para ser utilizado em combinação com um KIT sensor Window (não fornecido pelo fabricante).**

Instalando o KIT sensor Window (somente no caso de uso no modo de ASPIRAÇÃO), a aspiração de ar parará de funcionar sempre que a janela existente na divisão em que o KIT é aplicado for fechada.

- A ligação elétrica do KIT ao aparelho deve ser realizada por pessoal técnico qualificado e especializado.
- O KIT deve ser certificado separadamente, de acordo com as normas de segurança pertinentes para o componente e o seu emprego com o aparelho. A instalação deve ser realizada de acordo com os regulamentos para os sistemas domésticos vigentes.

**ATENÇÃO:**

- a cablagem do KIT a ser ligada ao aparelho deve fazer parte de um circuito certificado com tensão de segurança muito baixa (SELV);
- o fabricante deste aparelho declina toda e qualquer responsabilidade por eventuais inconvenientes, danos, incêndios causados por defeitos e / ou problemas de mau funcionamento e / ou instalação incorreta do KIT.

Este aparelho está classificado de acordo com a Diretiva Europeia 2012/19/EC - UK SI 2013 No3113, Resíduos de equipamentos elétricos e eletrônicos (REEE). Ao assegurar-se de que este aparelho seja eliminado corretamente, o utilizador contribui para evitar as potenciais consequências



negativas para o ambiente e para a saúde. O símbolo  no aparelho ou na documentação anexa indica que este aparelho não deve ser tratado como lixo doméstico, devendo ser entregue no ponto de recolha apropriado para a reciclagem de equipamentos elétricos e eletrônicos. Desfaça-se deles seguindo os regulamentos locais para a eliminação dos resíduos. Para mais informações sobre o tratamento, recuperação e reciclagem deste aparelho, contacte as autoridades locais, o serviço de recolha de resíduos domésticos ou a loja onde o aparelho foi adquirido.

Aparelho projetado, testado e fabricado respeitando as normas de:

- Segurança: EN/IEC 60335-1; EN/IEC 60335-2-6, EN/IEC 60335-2-31, EN/IEC 62233.
- Desempenho: EN/IEC 61591; ISO 5167-1; ISO 5167-3; ISO 5168; EN/IEC 60704-1; EN/IEC 60704-2-13; EN/IEC 60704-3; ISO 3741; EN 50564; IEC 62301.EN 60350-2;
- CEM: EN 55014-1; CISPR 14-1; EN 55014-2; CISPR 14-2; EN/IEC 61000-3-3; EN/IEC 61000-3-12. Sugestões para um uso correto para reduzir o impacto ambiental: Quando começar a cozinhar, ligue o aparelho na velocidade mínima, deixando-o ligado durante alguns minutos, mesmo após ter terminado de cozinhar. Aumente a velocidade apenas em caso de grandes quantidades de fumo e vapor, utilizando a função booster só em casos extremos. Para manter o sistema de redução de cheiros eficiente, substitua o/s filtro/s de carvão quando for necessário. Para manter eficiente o filtro de gordura, limpe-o em caso de necessidade. Para otimizar a eficiência e minimizar os ruídos, utilize o diâmetro máximo do sistema de canalização indicado neste manual.

# Uso

## Recipientes para cozinhar



Utilizar apenas panelas que contenham o símbolo

### Importante:

para evitar danos permanentes na superfície da placa, não utilizar:

- recipientes com fundo que não seja perfeitamente plano.
- recipientes metálicos com fundo esmaltado.
- recipientes com superfície áspera, para evitar arranhar a superfície da placa.
- nunca apoiar panelas e frigideiras quentes sobre a superfície do painel de controlo da placa.

### Recipientes preexistentes

O aquecimento de indução requer magnetismo para gerar calor. Os recipientes devem, por isso, conter ferro. É necessário verificar se o material do recipiente é magnético utilizando simplesmente um íman. Se não forem detetáveis magneticamente, os recipientes não são adequados.

### Diâmetros de fundo de recipientes recomendados

**IMPORTANTE: se as panelas não forem do tamanho correto, as zonas de aquecimento não se acenderão**

Para verificar o diâmetro mínimo de recipiente a ser utilizado em cada uma das zonas, consultar a parte ilustrada deste manual.

### Economia de energia

Para obter melhores resultados, recomendamos que:

- Utilize tachos e panelas com um diâmetro do fundo igual ao da zona de cozedura;
- Utilize apenas panelas e tachos com fundos planos;
- Sempre que possível, mantenha o testo nas panelas enquanto cozinha;
- Cozinhe verduras, batatas, etc. com uma pequena quantidade de água para reduzir o tempo de cozedura;
- Reduza ainda mais o consumo de energia e o tempo de cozedura utilizando a panela de pressão;
- Coloque a panela no centro da zona de cozedura desenhado na placa.

## Seleção dos recipientes de cozedura

	Frigideira em ferro
	Utensílio de cozinha esmaltado
	Panela em ferro
	Chaleira em ferro
	Chaleira em aço inox esmaltado
	Panela em aço inoxidável
	Placa em ferro

Pode ter vários recipientes para cozinhar

1. Esta placa de indução pode identificar uma variedade de recipientes de cozedura, que é possível testar por um dos seguintes métodos:

Coloque o recipiente na zona de cozedura. Se a zona de cozedura correspondente apresentar o nível de potência, o recipiente é adequado. Se "U" piscar, o recipiente não é adequado para usar com a placa de indução.

2. Segure um íman contra o recipiente. Se o íman for atraído para o recipiente, é adequado para uso com a placa de indução.

NB: A base do recipiente deve conter material magnético.

O fundo deve ser plano e o diâmetro de acordo com a tabela 1 abaixo.

3. Use apenas utensílios ferromagnéticos fabricados em aço esmaltado, ferro fundido ou aço inoxidável e compatíveis com indução

4. Use panelas cujo diâmetro da área ferromagnética (base da panela) se encontre na faixa de dimensões da tabela abaixo. (Tabela 1)

- Se usar panelas mais pequenas, o desempenho poderá ser afetado

- Se usar uma panela com um diâmetro inferior ao indicado

na tabela 1, as panelas podem não ser detetadas

De acordo com a dimensão da zona, pode usar panelas de diferentes diâmetros, como se pode ver na figura abaixo:

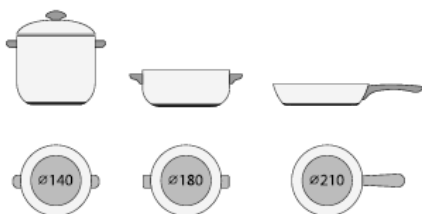

5. Se a parte ferromagnética cobrir apenas parcialmente a base da panela, apenas a área ferromagnética será aquecida, o restante da base poderá não aquecer até uma temperatura suficiente para cozinhar.



6. Se a área ferromagnética não for homogênea, mas apresentar outros materiais como alumínio, isto poderá afetar o aquecimento e a deteção do recipiente.

Se a base da panela for semelhante às imagens abaixo, a mesma poderá não ser detetada.



### Utilização da placa de cozinha

O sistema de aquecimento de indução baseia-se no fenómeno físico da indução magnética. A característica fundamental deste sistema é a transferência direta de energia do gerador para a panela.

#### **Vantagens:**

Comparada com as placas de cozinha elétricas, a sua placa de indução é:

- **Mais segura:** menor temperatura sobre a superfície do vidro.
- **Mais rápida:** tempos de aquecimento dos alimentos inferiores.
- **Mais precisa:** a placa reage imediatamente aos seus

comandos.

- **Mais eficiente:** 90% da energia consumida é convertida em calor. Além disso, uma vez removida a panela da placa, a transmissão de calor é interrompida imediatamente, evitando a perda de calor desnecessária.

### Utilização do exaustor

O sistema de exaustão pode ser utilizado em versão de evacuação para o exterior ou de recirculação.



#### **Versão evacuação para o exterior Fig. 14**

Os vapores são evacuados para o exterior através de uma série de tubos (adquiridos em separado) fixados na flange de união já fornecida.

O diâmetro do tubo de descarga deve ser equivalente ao diâmetro do anel de ligação:

- em caso de saída retangular 222 x 89 mm
- em caso de saída redonda  $\varnothing$  150 mm (\*)

Para mais informações, consultar a página relativa a. os acessórios da versão de evacuação na parte ilustrada deste manual. Ligar o produto a tubos e orifícios de descarga de parede com diâmetro equivalente à saída de ar (flange de união).

O uso de tubos e orifícios de descarga de parede com diâmetro inferior determinará uma diminuição da performance de extração e um drástico aumento do ruído.

Não assumimos qualquer responsabilidade neste caso.

- ⚠ Usar uma conduta o mais curta possível.
- ⚠ Usar uma conduta com o menor número de curvas possível (ângulo máximo da curva: 90°).
- ⚠ Evitar mudanças drásticas de secção da conduta.



#### **Versão recirculação**

Fig. 13

O ar aspirado será filtrado através de filtros de gordura e filtros de odores específicos antes de ser enviado novamente para a divisão. O produto é fornecido com tudo o que é necessário para a instalação na versão de filtragem. Nesta configuração é aconselhável efetuar sempre uma abertura no rodapé do móvel para facilitar a circulação do ar. O produto está equipado com um conjunto de filtros de odores. Para mais informações, consulte a página do manual de instalação relativa aos acessórios - Versão de filtragem.

# Funcionamento

## Painel de controlo

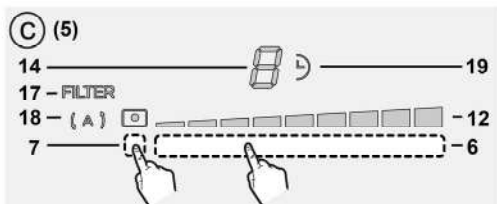
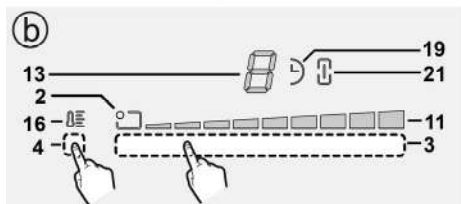
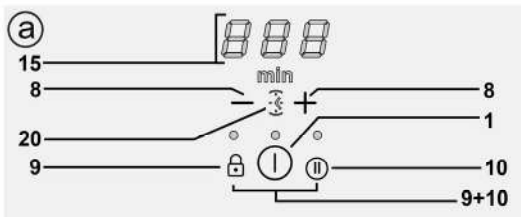
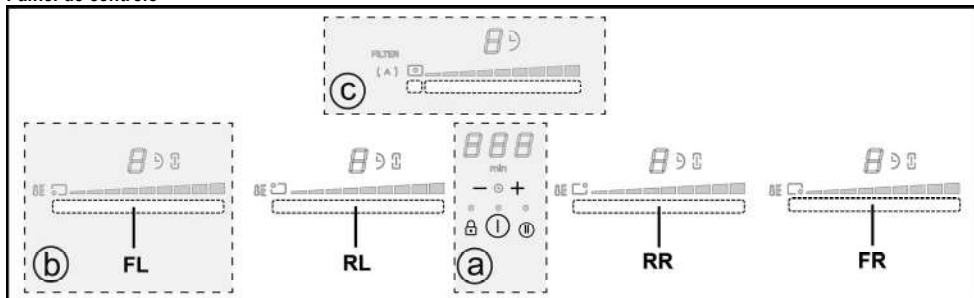

### Teclas

1. **ON/OFF** da placa de cozinha/aspirador para placa de cozinha
2. Indicador posição zona de cozedura
3. Seleção zonas de cozedura
- Aumento/Diminuição Power Level
4. Ativação Keep Warm
5. Teclas aspirador
6. Seleção aspirador
- Aumento/Diminuição velocidade (potência) de aspiração
7. Ativação funções automáticas
- Reset da saturação dos filtros
8. Ativação Timer
- Aumento/Diminuição tempo Timer
9. Key Lock
- 9+10. Child Lock
10. Pausa / Recall

### Display / LED

11. Visualização do Power Level
12. Visualização da velocidade (potência) de aspiração
13. Display da zona de cozedura
14. Display do aspirador
15. Display do Timer
16. Indicador Keep Warm
17. Indicador de assistência dos filtros
18. Indicador da função de aspiração automática
19. Indicador de Timer ativo
20. Indicatore Minute Minder ativo
21. Indicador de Bridge ativo

## UTILIZAÇÃO DA PLACA DE COZEDURA

### A saber antes de começar:

Todas as funções desta placa de cozedura foram projetadas para respeitar as mais rigorosas normas de segurança. Por este motivo:

- **Algumas funções não se ativam, ou desativam-se automaticamente, na ausência de panelas sobre os fogos, ou quando estas estão mal posicionadas.**
- Noutros casos, as funções ativadas desligam-se automaticamente após alguns segundos, quando a função selecionada requer uma configuração adicional que não é dada (por exemplo: “**Ligar a placa de cozedura**” sem “**Selecionar a zona de cozedura**” e “**Temperatura de funcionamento**”, ou “**Função Lock (Bloqueio)**” ou “**Timer**”).

 **Atenção!** No caso de, por exemplo, um uso prolongado da placa, o desligamento da zona de cozedura pode não ser imediato porque se encontra em fase de arrefecimento; no display das zonas de cozedura aparecerá o símbolo **H** para indicar que está nesta fase.

Aguardar até que o display se desligue antes de se aproximar da zona de cozedura.

### Display da zona de cozedura

Nos visores relativos às áreas de cozedura, é indicado:

Zona de cozedura ligada	<b>0</b>
Power Level (Nível de Potência)	<b>1...9-P</b>
Residual Heat Indicator (Indicador Calor Residual)	<b>H</b>
Pot Detector (Detetor de Panela)	<b>U</b> <b>-</b>
Função Keep Warm (Gestor de Temperatura) ativa	<b>U</b>
Função Child Lock ativa	<b>L</b>
Função Pausa	<b>  </b>
Função Automatic Heat UP (Aumento Calor Automático)	<b>A</b>

## Características da placa

### ● **Safe Activation (ativação Segura)**

O produto é ativado apenas na presença de panelas nas zonas de cozedura: o processo de aquecimento não inicia ou interrompe-se em caso de ausência ou remoção das panelas.

### ● **Pot Detector (Detetor de Panela)**

O produto deteta automaticamente a presença de panelas nas zonas de cozedura.

### ● **Safety Shut Down (Desligamento de Segurança)**

Por motivos de segurança, cada zona de cozedura tem um tempo máximo de funcionamento que depende do nível de potência configurado.

### ● **Residual Heat Indicator (Indicador Calor Residual)**

Quando se desligam uma ou mais zonas de cozedura, a presença de calor residual é assinalada com o indicador visualizado no display da zona correspondente, através do símbolo **H**.

## Funcionamento

**Nota:** Para ativar qualquer função, é necessário primeiro ativar a zona pretendida.

### ● **Acendimento**

Pressionar (tocar levemente)  **ON/OFF placa de cozedura/aspirador**

O indicador luminoso acende-se indicando que a placa de cozedura/aspirador está pronta para o uso. Pressionar novamente para desligar.

**Nota:** Esta função tem prioridade sobre todas as outras.

### ● **Seleção das zonas de cozedura**

Tocar levemente (pressionar a **Área de seleção (3)** correspondente à zona de cozedura desejada.

### ● **9 Power Level (Nível de Potência)**

A placa dispõe de 9 níveis de potência. Tocar levemente e percorrer com o dedo ao longo da **Área de seleção (3)**: para a direita para aumentar o nível de potência; para a esquerda para diminuir o nível de potência.

### ● **Power Booster (Impulsionador de Potência)**

O produto dispõe de um nível de potência adicional (além do nível **9**), que permanece ativo por 5 minutos, após os quais a potência regressa ao nível anterior.

Tocar levemente e percorrer com o dedo ao longo da **Área de seleção (3)** (além do nível **9**) e ativar o Power Booster. O nível Power Booster é indicado no display da zona selecionada com o símbolo **P**.

### ● **Bridge Zones (Zonas de Ponte)**

Grças à função Bridge, as zonas de cozedura podem trabalhar de forma combinada, criando uma única zona com o mesmo nível de potência. Esta função permite uma cozedura homogénea com tabuleiros e panelas de grandes dimensões.

É possível utilizar em combinação a zona de cozedura frontal "Master" com a zona correspondente na parte de trás "Secundária" (para verificar em que zonas está prevista esta função, consultar a parte ilustrada deste manual).

#### Para ativar a função Bridge:

- selecionar em simultâneo as duas áreas de seleção das zonas de cozedura que se pretende utilizar

- o indicador Bridge (21) da zona de cozedura "Secundária"

ilumina-se "  "

- através da Área de seleção (3) da zona de cozedura "Master" será possível configurar o Nível (Potência) de funcionamento

- para desativar a Função Bridge basta repetir o mesmo procedimento de ativação

#### ● Keep Warm (Gestor de Temperatura)

Keep Warm (Gestor de Temperatura) é uma função de controlo que permite a manutenção do calor a uma temperatura constante a um nível de potência otimizado, ideal para manter quentes os alimentos já prontos.

A função Keep Warm ativa-se pressionando a área de ativação (4)

No display da zona que está em funcionamento em Keep Warm, surge o símbolo "  "

#### ● Key Lock (Bloqueio das Teclas)

O Key Lock (Bloqueio das Teclas) permite bloquear as configurações da placa para impedir ações acidentais, deixando ativas as funções já configuradas.

**Ativação:**

- pressionar  (9)
- o LED situado por cima da tecla ilumina-se, indicando a ativação.



**Repetir a operação para desativar.**

#### ● Child Lock (Bloqueio Crianças)

O Child Lock (Bloqueio Crianças) permite evitar que as crianças possam acidentalmente acender as zonas de cozedura e a zona aspirante, inibindo a ativação de qualquer função.

O Child Lock pode ser ativado apenas com o produto ligado, mas com as zonas de cozedura (e zona aspirante) desligadas.

**Ativação:**

- remover as painelas eventualmente presentes na placa de cozinha
- pressionar e manter pressionados ao mesmo tempo  (9) e  (10), um sinal sonoro indica que a função está ativa, e é visualizada uma "L" nos displays (13) e (14).

**Repetir a operação para desativar.**

#### ● Timer (Temporizador)

A função Timer (Temporizador) é uma contagem decrescente que é possível configurar, mesmo em simultâneo, em cada zona de cozedura (e na zona aspirante).

No final do período configurado, as zonas de cozedura (ou zona aspirante) desligam-se automaticamente e o utilizador é avisado com um sinal acústico.

#### Ativação/Regulação da função Timer para a placa de cozedura

- Selecionar a zona de cozedura (potência \*0)
- Pressionar  + (8) para aceder à função Timer
- Regular o tempo de duração do Timer:

pressionar o seletor  , para aumentar o tempo de desligamento automático

pressionar o seletor  para diminuir o tempo de desligamento automático

Se desejar, repetir a operação para outras zonas de cozedura.

**Nota:** Cada zona de cozedura pode ter um Timer diferente configurado; no display (15) surgirá, por 10 segundos, a contagem decrescente da última zona de cozedura selecionada; depois disso, será visualizada a contagem decrescente com o menor tempo.

Quando o timer tiver terminado a contagem decrescente, é emitido um sinal sonoro (por 2 minutos, ou desligar pressionando  +), enquanto o display (15) pisca, com o símbolo "0.00".

**Nota:** ao lado do display da zona de cozedura, com o Timer em uso, surge o  (19)

#### Para o desligamento do Timer:

- selecionar a zona de cozedura
- configurar o valor do timer a "0", através de 

**Nota:** a função permanece ativa, se não se pressionarem outras teclas entretanto.

#### ● Minute Minder (Temporizador Ovo)

A função Minute Minder é uma contagem decrescente independente das zonas de cozedura (e da zona aspirante).

O Egg Timer é ativado pressionando  + (8) .

**Nota :** para a regulação da função Minute Minder, seguir o mesmo procedimento da função Timer.

Quando o timer tiver terminado a contagem decrescente, é emitido um sinal sonoro (por 2 minutos, ou desligar pressionando  +), enquanto o display (15) pisca, com o símbolo "0.00".

**Nota:** com o Minute Minder em uso surge o símbolo "  " (20)

### ● **Pausa**

A função Pausa permite suspender qualquer função ativa na placa, colocando a zero a potência de cozedura.

#### **Ativação:**

- pressionar  (10)
- é visualizada uma "I" nos displays (13).

#### **Para desativar a função:**

**Nota :** esta operação retoma as condições do plano antes da pausa

- pressionar  (10)
- nos 10 segundos seguintes deslizar com os dedos ao longo da **Área de seleção (3)**, relativa à **zona de cozedura 2 (FIG.19)**;



**Nota:** se a operação não for executada neste tempo, a função pausa permanece ativa.

**Nota:** se após 10 minutos, a **Função Pausa** não for desativada, a placa desliga-se automaticamente.

### ● **Recall (Recuperar)**

A função Recall permite recuperar todas as configurações definidas na placa, em caso de desligamento accidental.

#### **Ativação:**

- **voltar a ligar a placa**  dentro de até 6 segundos do desligamento
- **pressionar "****"** dentro dos 6 segundos seguintes

### ● **Automatic Heat UP (Aumento Calor Automático)**

A função Automatic Heat UP (Aumento Calor Automático) permite colocar mais rapidamente em regime a potência configurada; com esta função, tem-se a vantagem de ter uma cozedura mais rápida, mas sem risco de queimar os alimentos, porque a temperatura não ultrapassa a do nível configurado.

Esta função está disponível para os níveis de potência 1-8.

#### **Ativação:**

- pressionar durante alguns instantes, na **Área de seleção (3)**, a potência pretendida
- é visualizada uma "F" no display (13).



### ● **Power management (Limitação de Potência)**

A função Power management (Limitação de Potência) permite configurar o funcionamento do produto limitando a sua absorção máxima.

**Nota :** a configuração deve ser feita com a placa desligada,

**sem** pressionar a tecla , no momento da ligação da placa de cozedura à rede elétrica, ou do restabelecimento da ligação da própria rede elétrica, nos 2 minutos seguintes.

#### **Para configurar Power management:**

- pressionar e manter pressionadas durante alguns instantes as teclas  + , até à emissão de um breve sinal sonoro

- tocar em simultâneo nas áreas de seleção **FL e RL**

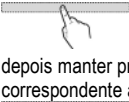
 , da esquerda para a direita, depois manter pressionado durante alguns instantes na área correspondente ao último nível de potência

 , até à emissão de um breve sinal sonoro

- o display Timer (15) mostra os símbolos "CF6", indicando que é possível executar a configuração

- prima sucessivamente a tecla  e o mostrador do temporizador (15) exibirá **PHA (Phase power limit):**

- o mostrador da zona FL mostra a configuração atual \*\*

0 = 7,4 kW

1 = 4,5 kW

2 = 3,1 kW

\*\* por predefinição a configuração é 7,4 kW

- para mudar a definição do Power Limitation percorra sobre

as áreas de seleção FL 

- para guardar a escolha efetuada prima as teclas

 +  , durante 1 segundo;

será emitido um sinal sonoro a confirmar a configuração feita, e sai-se da função.

## **UTILIZAÇÃO DO ASPIRADOR**

### ● **Acendimento**

Pressionar (tocar levemente)  **ON/OFF placa de cozedura/aspirador**

O indicador luminoso acende-se indicando que a placa de cozedura/aspirador está pronta para o uso.

Pressionar novamente para desligar.

**Nota:** Esta função tem prioridade sobre todas as outras.

### ● **Acendimento do aspirador:**

Tocar levemente (pressionar) a **Área de seleção (6)** para ativar o aspirador

### ● **Velocidade (potência) de aspiração:**

A placa dispõe de 8 níveis de velocidade (potência) de aspiração

Tocar levemente e percorrer com o dedo ao longo da **Área de seleção (6):**

para a direita para aumentar a velocidade (potência) de aspiração (0-8);

para a esquerda para diminuir a velocidade (potência) de aspiração (8-0);

### ● **Power Booster Aspiração**

O produto dispõe de dois níveis de velocidade (potência) de aspiração suplementares (além do nível )



- Tocar levemente e percorrer com os dedos ao longo da

**Área de seleção (3)** (além do nível  e ativar o Power Booster Aspiração

o **nível 9** : permanece ativo por 15 minutos

o **nível 10** : permanece ativo por 5 minutos



depois disso, regressa ao nível 8

Nota: o Power Booster Aspirador ativo é indicado no display (13) da zona de cozedura selecionada, com o símbolo "P"

### ● Timer

**Ativação/Regulação da função Timer para o aspirador**

• Selecionar o aspirador.

• Pressionar   (8) para aceder à função Timer (a partir de qualquer velocidade)

• Regular o tempo de duração do Timer:



pressionar o seletor , para aumentar o tempo de desligamento automático

pressionar o seletor  para diminuir o tempo de desligamento automático

no display (15) é visualizada a contagem decrescente,

Nota: ao lado do display do aspirador surge o símbolo  (19)

Quando o timer tiver terminado a contagem decrescente, é emitido um sinal sonoro (por 2 minutos, ou desligar

pressionando  , enquanto o display (15) pisca, com o símbolo "0.00".

**Para o desligamento do Timer:**

• selecionar a **Área de seleção (6)**

• configurar o valor do timer a "0", através de 

Nota: a função permanece ativa, se não se pressionarem outras teclas entretanto.

### ● Ativação indicadores de saturação dos filtros

Estes indicadores estão normalmente desativados

(quer para o filtro de gorduras quer para o filtro de carvão ativo)

Para ativá-los, executar o seguinte:

- ligar a placa de aspiração através de ;

- com o motor de aspiração e zonas de cozedura desligadas, pressionar e manter pressionada a **Área de seleção (7)**:

o LED "FILTER" (17) acende-se com baixa luminosidade o display (14) do aspirador mostra a letra "G" – para proceder à ativação do indicador de saturação do **filtro de gorduras** –

**Nota** : pressionar novamente a **Área de seleção (7)** para visualizar no display (14) a letra "F" e proceder à ativação do **filtro de cheiros de carvão**

**Ativo**

- pressionar a **Área de seleção (6)**, o LED "FILTER" (17) passa a alta luminosidade, depois, após 10 segundos, desliga-se, indicando que ocorreu a **ATIVAÇÃO**.

### ● Desativação dos indicadores de saturação dos filtros

repetir a operação acima descrita para a ativação;

- o LED "FILTER" (17) passa para baixa luminosidade, depois, após 10 segundos, desliga-se, indicando que ocorreu a **DESATIVAÇÃO**.

### ● Indicador de saturação dos filtros

O exaustor indica quando é necessário executar a manutenção dos filtros:

#### Filtro de gorduras

o LED "FILTER"(17) acende-se;

no display (14) é visualizado o símbolo "G" (por 10 segundos após o acendimento)

#### Filtro de cheiros de carvão ativo

o LED "FILTER"(17) pisca;

no display (14) é visualizado o símbolo "G" (por 10 segundos após o acendimento)

### ● Reset da saturação dos filtros

Depois de executar a manutenção dos filtros (gorduras e/ou cheiros de carvão ativo) pressionar durante alguns instantes a

**Área de seleção (7)**:

o LED "FILTER" desliga-se, reiniciando a contagem do indicador.

Nota: Repetir a operação em caso de aviso em simultâneo de ambos os filtros.

### ● Funcionamento automático

O exaustor irá acender-se à velocidade mais adequada, adaptando a capacidade de aspiração ao nível de cozedura máximo utilizado nas zonas de cozedura.

Quando a placa de cozedura é desligada, o exaustor adapta a sua velocidade de aspiração, diminuindo-a gradualmente, de forma a eliminar os vapores e cheiros residuais.

Para ativar esta função:

Pressionar brevemente a **Área de seleção (7)**, o LED "(A)" (18) ilumina-se mostrando que o exaustor está a trabalhar nesta modalidade.

## Tabelas de potência

Nível de potência		Tipos de cozedura	Utilização nível (A indicação alia a experiência e os hábitos de cozedura)
<b>Potência Máxima</b>	<b>Boost</b>	Aquecer rapidamente	Ideal para aumentar rapidamente a temperatura dos alimentos, para uma fervura rápida no caso de água, ou aquecer rapidamente líquidos
	<b>8-9</b>	Fritar - ferver	Ideal para gratinar, começar a cozinhar, fritar produtos congelados, ferver rapidamente
<b>Potência alta</b>	<b>7-8</b>	Gratinar – refogar - ferver - grelhar	Ideal para refogar, manter em ebulição, cozinhar e grelhar (durante um intervalo de tempo de 5-10 minutos)
	<b>6-7</b>	Gratinar - cozinhar – guisar – refogar - grelhar	Ideal para refogar, manter em baixa ebulição, cozinhar e grelhar (por um tempo médio de 10-20 minutos), preaquecer acessórios
<b>Potência média</b>	<b>4-5</b>	Cozinhar – guisar – refogar - grelhar	Ideal para guisar, manter ebulição delicada, cozinhar (por longo tempo). Amanteigar massas
	<b>3-4</b>	Cozinhar - fervilhar – engrossar - amanteigar	Ideal para cozeduras prolongadas (arroz, molhos, assados, peixes) na presença de líquidos (ex.: água, vinho, caldo de carne/legumes, leite), amanteigar massas
	<b>2-3</b>	Cozinhar - fervilhar – engrossar - amanteigar	Ideal para cozeduras prolongadas (volumes inferiores por litro: arroz, molhos, assados, peixes) na presença de líquidos (ex.: água, vinho, caldo de carne/legumes, leite)
<b>Potência Baixa</b>	<b>1-2</b>	Derreter – descongelar – manter quente – amanteigar	Ideal para derreter a manteiga, derreter delicadamente chocolate, descongelar produtos de pequenas dimensões
	<b>1</b>	Fundir – descongelar – manter quente – amanteigar	Ideal para manter quentes pequenas porções de alimentos cozinhados ou manter constante a temperatura os pratos dos pratos até servir e amantegar risotos
<b>OFF</b>	<b>Potência zero</b>	Superfície de apoio	Placa em stand-by ou desligada (possível presença de calor residual de final de cozedura, sinalizado por H-L-O)

# Tabelas de cozadura

Categoria de alimentos	Pratos ou tipos de cozadura	Nível de potência e evolução da cozadura			
		Primeira fase	Potência	Segunda fase	Potência
<b>Massa, arroz</b>	Massa fresca	Aquecimento da água	Booster-9	Cozedura da massa e mantimento da ebulição	7-8
	Massa fresca	Aquecimento da água	Booster-9	Cozedura da massa e mantimento da ebulição	7-8
	Arroz cozido	Aquecimento da água	Booster-9	Cozedura da massa e mantimento da ebulição	5-6
	Risoto	Refogado e tostadura	7-8	Cozedura	4-5
<b>Verduras, legumes</b>	Cozidos	Aquecimento da água	Booster-9	Cozido	6-7
	Fritos	Aquecimento do óleo	9	Fritura	8-9
	Salteados	Aquecimento do acessório	7-8	Cozedura	6-7
	Guisados	Aquecimento do acessório	7-8	Cozedura	3-4
	Refogados	Aquecimento do acessório	7-8	Douradura do refogado	7-8
<b>Carnes</b>	Assadas	Douradura de carne com óleo (se feita com manteiga, potência 6)	7-8	Cozedura	3-4
	Grelhadas	Preaquecimento da panela	7-8	Grelhar de ambos os lados	7-8
	Douradas	Douradura de carne com óleo (se feita com manteiga, potência 6)	7-8	Cozedura	4-5
	Guisadas / Ensopados	Saltear com gordura (se feita com manteiga, potência 6)	7-8	Cozedura	3-4
<b>Peixes</b>	Grelhados	Preaquecimento do recipiente	7-8	Cozedura	7-8
	Úmido/guidados	Selar com gordura (se feita com manteiga, potência 6)	7-8	Cozedura	3-4
	Fritos	Aquecimento de azeite ou outra gordura similar	8-9	Fritura	7-8
<b>Ovos</b>	Fritos	Aquecimento do recipiente com manteiga ou outra matéria gordurosa	6	Cozedura	6-7
	Omelete	Aquecimento do recipiente com manteiga ou outra matéria gordurosa	6	Cozedura	5-6
	Coque/cozidos	Aquecimento da água	Booster-9	Cozedura	5-6
	Pancake	Aquecimento do recipiente com manteiga ou outra matéria gordurosa	6	Cozedura	6-7
<b>Molhos</b>	Tomate	Saltear em azeite/óleo (se feita com manteiga, potência 6)	6-7	Cozedura	3-4
	Ragú	Saltear em azeite/óleo (se feita com manteiga, potência 6)	6-7	Cozedura	3-4
	Bechamel	Preparação da base (derrete manteiga e farinha)	5-6	Aquecimento até uma leve ebulição	3-4
<b>Doces, cremes</b>	Creme pasteleiro	Aquecimento do leite até ao ponto de ebulição	4-5	Mantém uma leve ebulição	4-5
	Pudins	Aquecimento do leite até ao ponto de ebulição	4-5	Mantém uma leve ebulição	2-3
	Arroz doce	Amornar leite	5-6	Mantém uma leve ebulição	2-3

# Manutenção

## Manutenção da placa

**Atenção!** Antes de qualquer operação de limpeza ou manutenção, certificar-se de que as zonas de aquecimento estão desligadas e o indicador luminoso desapareceu.

### **Limpeza**

A placa deve ser limpa após cada utilização.

#### **Importante:**

Não utilizar esponjas abrasivas ou esfegões. Com o tempo, a sua utilização poderá danificar o vidro. Não utilizar substâncias químicas tóxicas, tais como sprays para forno ou removedores de manchas.

Após cada utilização, deixar arrefecer a placa e limpá-la para remover incrustações e manchas causadas por resíduos alimentares.

Açúcar ou alimentos com alto teor de açúcar danificam a placa e devem ser removidos imediatamente. Sal, açúcar e areia podem arranhar a superfície do vidro. Usar um pano macio, papel absorvente de cozinha ou produtos específicos para a limpeza da placa (siga as instruções do fabricante).

**NÃO FAZER LIMPEZA COM JATOS DE VAPOR!!!**

#### **Importante:**

Em caso de derrames acidentais e abundantes de líquido das panelas, é possível intervir através da válvula de descarga, situada na parte inferior do produto, de modo a poder eliminar todos os resíduos e executar uma limpeza com a máxima segurança higiénica.

#### **Fig. 25**

Para uma limpeza mais completa e profunda, é possível remover completamente a bandeja inferior.

#### **Fig. 26**

### **Limpeza da grelha metálica:**

A grelha deve ser lavada à mão com água quente e detergente neutro e secada cuidadosamente para evitar fenómenos de oxidação.

## Manutenção do exaustor

### **Limpeza**

Para a limpeza utilizar **EXCLUSIVAMENTE** um pano humedecido com detergentes líquidos neutros. **NÃO UTILIZAR FERRAMENTAS OU INSTRUMENTOS PARA A LIMPEZA!**

Evitar o uso de produtos com abrasivos.

**NÃO UTILIZAR ÁLCOOL!**

### **Filtro de gorduras**

**Retém as partículas de gordura derivantes da cozedura.**

Deve ser limpo uma vez por mês (ou quando o sistema de indicação de saturação dos filtros indicar esta necessidade), com detergentes não agressivos, manualmente ou na máquina de lavar loiça a baixas temperaturas e com ciclo breve.

Com a lavagem na máquina de lavar loiça, o filtro de gorduras metálico pode perder a cor, mas as suas características de filtragem não se alteram.

#### **Fig. 24**

### **Filtro De Carvão Ativo - Cerâmica**

**(Apenas para a Versão Recirculação)**

**Retém os odores desagradáveis derivadas da cozedura.**

O produto está equipado com um conjunto de filtros de odores. A saturação dos filtros de odores verifica-se após uma utilização mais ou menos prolongada, dependendo do tipo de cozinha e da regularidade da limpeza do filtro de gorduras. Os filtros de odores podem ser regenerados termicamente a cada 2 / 3 meses num forno pré-aquecido a 200 °C por 45 minutos. A regeneração adequada garante uma eficácia de filtragem constante por 5 anos.

#### **Fig. 22-23**

## Resolução de problemas

CÓDIGO DE INFORMAÇÃO	DESCRIÇÃO	CAUSAS POSSÍVEIS	SOLUÇÃO
E2	A zona de comandos desliga-se a temperaturas muito elevadas	A temperatura interna das parte eletrónicas é muito alta	Aguardar que a placa arrefeça antes de reutilizá-la
ERR03 + sinal sonoro 	É detetada uma ativação contínua (permanente) da tecla. A interface desliga-se após 10 segundos.	Água, panelas ou utensílios de cozinha, sobre a interface do utilizador.	Limpar a superfície, remover eventuais objetos da placa.
Para todos os outros avisos de erro (E ... U ...)	Contactar o serviço de assistência técnica e comunicar o código do erro		

## Serviço de assistência

Antes de entrar em contacto com o Serviço de Assistência

1. Verifique se é capaz de resolver o problema sozinho com base nos pontos descritos em "Resolução de problemas".
2. Desligue e ligue novamente o aparelho para ver se o problema foi resolvido.

**Se, após as verificações acima, o problema persistir, entrar em contacto com o Serviço de Assistência mais próximo.**

Para a solicitação de serviço, consulte os contatos fornecidos no site "[www.haier-europe.com](http://www.haier-europe.com)" do seu país, na seção de Suporte de Serviço.

## CS - Návod na montáž a používání

**Pečlivě dodržujte pokyny uvedené v tomto návodu.** Výrobce odmítá jakoukoliv odpovědnost za případné poruchy, škody či požáry spotřebiče způsobené nedodržáním pokynů uvedených v tomto návodu. Spotřebič je určen výhradně k použití v domácnostech pro vaření pokrmů a odsávání výparů z tohoto vaření. Není povoleno spotřebič používat pro jiné účely (např. vyhřívání místností). Výrobce odmítá jakoukoliv odpovědnost v případě nevhodného použití nebo za nesprávné nastavení ovladačů.

**Spotřebič může mít jiný vzhled, než jak je zobrazen v tomto návodu, nicméně pokyny k použití, údržbě a instalaci zůstávají stejné.**

- ❗ Přečtěte si pozorně návod: jsou v něm důležité informace o instalaci, používání a bezpečnosti.
- ❗ Na spotřebiči neprovádějte elektrické úpravy.
- ❗ Před instalací spotřebiče zkontrolujte, zda jsou všechny součásti nepoškozené. V opačném případě kontaktujte prodejce a v instalaci nepokračujte.
- ❗ Před zahájením instalace zkontrolujte neporušenost spotřebiče. V opačném případě kontaktujte prodejce a v instalaci nepokračujte.

**Poznámka:** Součástky označené symbolem "(\*)" jsou volitelná příslušenství, která jsou dodávána pouze pro některé modely, nebo nedodané součástky, které je třeba dokoupit.

### Elektrické připojení

**Pozor!** Pečlivě dodržujte následující pokyny: ● Před prováděním jakýchkoli instalačních prací musí být spotřebič odpojen od elektrické sítě. ● Instalace nebo údržba musí být provedeny odborným technikem v souladu s pokyny výrobce a v souladu s platnými místními bezpečnostními předpisy. Nepokoušejte se opravovat či vyměňovat žádnou část spotřebiče, pokud to není výslovně uvedeno v návodu k použití. ● Uzemnění spotřebiče je povinné ze zákona. ● Napájecí kabel musí být dostatečně dlouhý, aby umožnil připojení spotřebiče, zabudovaného do nábytku, k elektrické síti. ● Aby instalace splňovala požadavky platných bezpečnostních předpisů, je nutné instalovat jistič, který zajistí celkové odpojení od sítě, pokud nastanou podmínky přepětí kategorie III, v souladu s pravidly pro instalaci. ● Nepoužívejte rozvojky nebo

prodlužovací kabely. ● Po dokončení instalace již nesmí být elektrické součásti přístupné uživateli. ● Spotřebič a jeho přístupné části během používání dosahují vysokých teplot. Dávejte pozor na případný styk s topnými články. ● Ujistěte se, že si děti nebudou se spotřebičem hrát; uchovávejte jej mimo dosah dětí a na děti dohlížejte, protože přístupné části se mohou během provozu zahřívat. ● U osob s kardiostimulátory a aktivními implantáty je nutné před použitím indukční varné desky prověřit, zda je konkrétní kardiostimulátor kompatibilní se spotřebičem. ● Během používání spotřebiče a po něm se nedotýkejte jeho topných článků. ● Vyvarujte se kontaktu s utěrkami nebo jiným hořlavým materiálem, dokud se všechny součásti spotřebiče dostatečně neochladí, nebezpečí požáru. ● Nepokládejte hořlavý materiál na spotřebič či do jeho blízkosti. ● Přehřáté oleje a tuky jsou snadno zápalné. Buďte opatrní při přípravě pokrmů obsahujících velké množství tuku a oleje. ● Pokud je povrch spotřebiče prasklý, vypněte ho, aby nemohlo dojít k zasažení elektrickým proudem. ● Spotřebič není určen k tomu, aby byl uváděn do provozu pomocí externího časového spínače nebo samostatného dálkového řídicího systému. ● Vaření na varné desce s olejem nebo tukem bez dozoru může být nebezpečné a způsobit požár. ● Proces vaření musí být pod dozorem. Krátké vaření musí být nepřetržitě pod dozorem. ● NIKDY se nepokoušejte hasit plameny vodou. Spotřebič musí být naopak vypnut a plameny musí být udušeny například poklicí nebo protipožární dekou. Nebezpečí požáru: nepokládejte žádné

předměty na varné plochy. ● Nepoužívejte parní čističe, hrozí nebezpečí úrazu elektrickým proudem. ● Na povrch varné desky neumísťujte kovové předměty, jako jsou nože, vidličky, lžice a víka, protože by se mohly přehřát. ● Před připojením spotřebiče k elektrické síti: zkontrolujte typový štítek (umístěný na spodní straně spotřebiče), aby se ujistili, že napětí a výkon odpovídají napětí v síti a připojovací zásuvka je vhodného typu. V případě pochyb se obraťte na kvalifikovaného elektrikáře.

**Důležité:** ● Po použití varnou desku vypněte pomocí ovládacího zařízení a nespolehejte se na detektor hrnců. ● Vyvarujte se přelití tekutiny, a proto při vaření nebo ohřevu tekutin snižte přívod tepla. ● Neponechávejte zapnuté topné články s prázdnými hrnci a pánvemi nebo bez nádob. ● Po dokončení vaření vypněte relativní varnou zónu. ● Nikdy k vaření nepoužívejte alobal a nikdy přímo neumísťujte výrobky zabalené v hliníkové fólii. Alobal by se mohl roztavit a došlo by k vážnému poškození vašeho spotřebiče. ● Nikdy neohřívejte ještě zavřené potravinové konzervy či plechovky: mohly by vybuchnout! Tato upozornění jsou platná i pro všechny ostatní typy varných desek. ● Použití vysokého výkonu, jako při funkci Booster, není vhodné pro ohřev určitých typů tekutin, jako například oleje na smažení. Přílišná teplota by mohla být nebezpečná. V těchto případech doporučujeme používat nižší výkon. ● Nádobu musí být umístěny přímo na varnou desku a musí být vystředěny. V žádném případě nekládejte mezi hrnce a varnou desku jiné předměty. ● V případě vysokých teplot spotřebič automaticky snižuje úroveň výkonu varných zón. ● Před jakýmkoli čištěním

nebo údržbou odpojte spotřebič od napájení odpojením zástrčky nebo odpojením hlavního vypínače obydli. ● Při všech instalacích a údržbě používejte pracovní rukavice. ● Spotřebič mohou používat děti ve věku nejméně 8 let a osoby se sníženými fyzickými, smyslovými nebo mentálními schopnostmi nebo bez zkušeností či potřebných znalostí, za předpokladu, že jsou pod dohledem nebo poté, co obdržely pokyny týkající se bezpečného používání spotřebiče a pochopily s tím související nebezpečí. ● Děti musí být pod dozorem, aby si se spotřebičem nehrály. ● Čištění a údržbu nesmí provádět děti bez dozoru. ● Místnost musí mít dostatečné větrání, pokud je spotřebič používán současně s jinými spotřebiči na plyn nebo jiné palivo. ● Spotřebič musí být často čištěn zevnitř i zvenku (ALESPOŇ JEDNOU MĚSÍČNĚ), v každém případě dodržujte to, co je výslovně uvedeno v pokynech pro údržbu. ● Nedodržení pravidel pro čištění spotřebiče a pro výměnu a čištění filtrů představuje nebezpečí požáru. ● Vaření plamenem (flambování) je přísně zakázáno. ● Použití volných plamenů je nebezpečné pro filtry a mohlo by způsobit požár, a proto je třeba se ho v každém případě vyvarovat. ● Smažení se musí provádět pod kontrolou, aby se zabránilo vzplanutí přehřátého oleje. ● POZOR: Když je varná deska v provozu, přístupné části spotřebiče mohou být horké. ● **Pozor!** Nepřipojujte spotřebič k síti, dokud není instalace kompletně dokončena. ● Pokud jde o technická a bezpečnostní opatření, která mají být přijata pro vypouštění výparů, přísně dodržujte ustanovení předpisů příslušných místních orgánů. ● Odsávání vzduch nesmí být odváděn do

potrubí, které je používáno pro vypouštění výparů ze zařízení fungujících na principu spalování plynu nebo jiných paliv. ● Nikdy nepoužívejte spotřebič bez správně namontované mřížky! ● K montáži použijte pouze upevňovací šrouby dodané se spotřebičem nebo, pokud nejsou dodány, zakupte vhodný typ šroubů. Použijte správnou délku pro šrouby, které jsou uvedeny v instalační příručce. ● Pokud tento spotřebič a ostatní spotřebiče poháněné jinou energií než elektřinou pracují současně, nesmí podtlak v místnosti překročit 4 Pa ( $4 \times 10^{-5}$  bar). ● Je důležité si tento návod uschovat, abyste do něj mohli kdykoli nahlédnout. V případě prodeje, předání nebo přemístění spotřebiče musí být návod vždy předán společně s ním.



### Elektrické připojení

Obr. 3

● Odpojte spotřebič od elektrické sítě. ● Instalace musí být provedena odborným a kvalifikovaným personálem, který je obeznán s platnými předpisy pro instalaci a bezpečnost. ● Výrobce odmítá veškerou odpovědnost vůči osobám, zvířatům nebo věcem v případě nedodržení pokynů stanovených v této kapitole. ● Napájecí kabel musí být dostatečně dlouhý, aby umožňoval vyjmutí varné desky z pracovní desky. ● Ujistěte se, že napětí uvedené na výrobním štítku umístěném na spodní straně spotřebiče odpovídá napětí v obydlí, ve kterém bude instalován. ● Nepoužívejte prodlužovací kabely. ● Elektrický kabel uzemnění musí být o 2 cm delší než ostatní kabely. ● V případě, že elektrospotřebič není vybaven napájecím kabelem, použijte pro výkon až 7200 Watt kabel s průřezem vodičů 2,5 mm<sup>2</sup>; zatímco pro vyšší výkon to musí být 4 mm<sup>2</sup>. ● Teplota kabelu

nesmí v žádném bodě překročit teplotu prostředí o 50°C. ● Spotřebič je určen k trvalému připojení k elektrické síti.

● **Pozor!** Před opětovným připojením okruhu k síťovému napájení a funkční prověrkou vždy zkontrolujte, zda je napájecí kabel správně namontován. ● **Pozor!** Výměna propojovacího kabelu musí být prováděna autorizovanou technickou asistenční službou nebo osobou s podobnou kvalifikací.

**Pozn.:** výrobek je vybaven funkcí Power Limitation, která umožňuje nastavit maximální práh spotřeby kw

Nastavení musí být provedeno v okamžiku připojování spotřebiče k elektrické síti nebo při opětovném připojování této sítě (do následujících 2 minut). Pro postup nastavení Power Limitation se řiďte tímto návodem, částí Funkční princip.

### Instalace

● Elektrickou i mechanickou instalaci musí provádět odborný personál.

Elektrospotřebič je navržen pro zabudování do pracovní desky o tloušťce 2 - 6 cm v případě instalace TOP; 2,5 - 6 cm v případě instalace FLUSH.

Minimální vzdálenost mezi varnou deskou a stěnou musí být nejméně 5 cm od přední strany, nejméně 4 cm od boční strany a nejméně 50 cm od horních skříněk.

Pozn.: Navrhované vzdálenosti jsou orientační: při navrhování prostor je třeba dodržovat pokyny výrobce kuchyně.

### Instalace

Před zahájením instalace:

- Po vybalení výrobku se ujistěte, že nebyl poškozen během přepravy a v případě problémů kontaktujte prodejce nebo zákaznickou asistenční službu dříve, než přistoupíte k instalaci.
- Zkontrolujte, zda jsou rozměry zakoupeného spotřebiče vhodné pro zvolené místo instalace.
- Zkontrolujte, zda se uvnitř balení nenachází (z důvodů



přepravy) doplňkový materiál (například sáčky se šrouby, záruční list, apod.), případně tento materiál odstraňte a uschovejte.

- Dále zkontrolujte, zda je v blízkosti místa instalace k dispozici elektrická zásuvka

#### **Příprava pracovní plochy pro zabudování:**

- Tento výrobek nemůže být instalován nad chladicí zařízení, myčky nádobí, pece, trouby, pračky a sušičky.
- Veškeré řezání pracovní plochy je třeba provést před instalací varné desky a je třeba pečlivě odstranit piliny a odězky.

**DŮLEŽITÉ:** použijte jednosložkové těsnící lepidlo (**S**) s odolností až 250°, před instalací musí být lepené povrchy pečlivě vyčištěny, aby se odstranila jakákoliv látka, která by mohla ohrozit jejich přilnavost (např. uvolňovací činidla, konzervační látky, tuky, oleje, prach, zbytky starých lepidel atd.); lepidlo se nanáší rovnoměrně po celém obvodu rámu; po přilepení nechte lepidlo zaschnout zhruba 24 hodin.

**Poznámka:** pro správnou instalaci spotřebiče doporučujeme obalit trubice lepicí páskou s následujícími vlastnostmi:

- pružná fólie z měkkého PVC, s lepidlem za akrylové bázi
- odpovídající normě DIN EN 60454
- retardér hoření
- výborná odolnost vůči stárnutí
- odolnost vůči teplotním výkyvům
- použitelnost při nízkých teplotách.

**Pozor!** Zadní stěna skříňě pod varnou deskou musí být odnímatelná kvůli kontrole/údržbě.

**Pozor!** Jestliže šrouby a úchytné prvky nebudou namontovány podle pokynů uvedených v tomto návodu, mohlo by dojít ke vzniku nebezpečí elektrické povahy.

**Poznámka:** pro správnou instalaci spotřebiče doporučujeme obalit trubice lepicí páskou s následujícími vlastnostmi:

- pružná fólie z měkkého PVC, s lepidlem za akrylové bázi
- odpovídající normě DIN EN 60454
- retardér hoření
- výborná odolnost vůči stárnutí
- odolnost vůči teplotním výkyvům
- použitelnost při nízkých teplotách.

**Zařízení je navrženo tak, aby bylo možné je používat společně se sadou okenního senzoru Window (není dodávána výrobcem).**

Nainstalováním sady okenního senzoru Window (pouze v případě použití v režimu ODSÁVÁNÍ), odsávání vzduchu přestane pracovat pokaždé, když bude okno v místnosti, na které se sada aplikuje, zavřené.

• Elektrické připojení sady k zařízení musí provést kvalifikovaný a specializovaný technický personál.

• Sada musí být certifikována odděleně podle bezpečnostních norem, které se vztahují na danou součást a její použití se zařízením. Instalace musí být provedena podle platných předpisů pro domácí zařízení.

**POZOR:**

• kabelové zapojení sady, která má být připojena k zařízení, musí být součástí certifikovaného obvodu s bezpečným malým napětím (SELV).

• výrobce tohoto zařízení není zodpovědný za žádné problémy, škody, požáry způsobené vadami nebo problémy chybné funkčnosti či nesprávné instalace sady. Tento spotřebič je označen v souladu s evropskou směrnicí 2012/19/ES - UK SI 2013 No3113, o odpadních elektrických a elektronických zařízeních (OEEZ). Ujistěte se, zda je spotřebič likvidován správným způsobem. Uživatel je povinen zabránit možným negativním vlivům na zdraví a na životní



prostředí. Symbol  na výrobku nebo v průvodní dokumentaci znamená, že s tímto výrobkem nesmí být nakládáno jako s domovním odpadem, ale musí být předán na příslušné sběrné místo pro recyklaci elektrických a elektronických zařízeních. Zlikvidujte jej v souladu s místními předpisy pro likvidaci odpadu. Pro podrobnější informace o zpracování, sběru a recyklaci tohoto spotřebiče kontaktujte příslušné místní orgány, provozovatele sběru odpadu nebo prodejnu, ve které jste výrobek zakoupili.

Spotřebič byl navržen, testován a vyroben v souladu s normami o:

- Bezpečnosti: EN/IEC 60335-1; EN/IEC 60335-2-6, EN/IEC 60335-2-31, EN/IEC 62233.
- Výkonu: EN/IEC 61591; ISO 5167-1; ISO 5167-3; ISO 5168; EN/IEC 60704-1; EN/IEC 60704-2-13; EN/IEC 60704-3; ISO 3741; EN 50564; IEC 62301. EN 60350-2;
- Elektromagnetické kompatibility: EN 55014-1; CISPR 14-1; EN 55014-2; CISPR 14-2; EN/IEC 61000-3-3; EN/IEC 61000-3-12. Rady pro správné používání spotřebiče za účelem snížení negativního dopadu na životní prostředí: Když začnete vařit, zapněte spotřebič při minimální rychlosti a nechte ji zapnutou několik minut i po skončení vaření. Rychlost zvýšte pouze v případě velkého množství kouře a výparů, v naléhavých případech pomocí funkce Booster. Pro udržení dobré účinnosti systému minimalizace pachů je třeba v případě potřeby vyměnit uhlíkový filtr/uhlíkové filtry. Pro udržení dobré účinnosti tukového filtru je třeba ho v případě potřeby vyčistit. Pro optimalizaci účinnosti a minimalizaci hluku je třeba použít maximální průměr odtahového potrubí uvedený v tomto návodu.

# Použití

## Nádoby na vaření



Používejte pouze hrnce označené symbolem

### Důležité:

abyste zabránili trvalému poškození varné desky, nikdy nepoužívejte:

- nádoby, jejichž dno není dokonale rovné.
- kovové nádoby se smaltovaným dnem.
- nádoby s drsným dnem, které by mohlo poškodit varnou desku.
- nikdy nepokládejte teplé hrnce a pánve na povrch ovládacího panelu varné desky

### Původní nádoby

Indukční systém využívá pro vytváření tepla magnetismus. Proto musí nádoby obsahovat železo. Pomocí běžného magnetu můžete zkontrolovat, zda je materiál hrnce magnetický. Pokud hrnce nejsou magnetické, nejsou pro tento systém vhodné.

### Doporučené průměry dna hrnce

**DŮLEŽITÉ: pokud rozměry hrnce nejsou správné, varné zóny se nezapnou.**







Pro kontrolu minimálního průměru hrnců, které mohou být použity na jednotlivých zónách, konzultujte ilustrovanou část tohoto návodu.

### Úspora energie

Pro dosažení optimálních výsledků doporučujeme:

- Používat pánve a hrnce s průměrem dna stejným jako průměr varné zóny.
- Používat pouze hrnce a pánve s rovným dnem.
- Pokud je to možné, ponechat na hrnci během vaření poklici.
- Při vaření zeleniny, brambor apod. používat malé množství vody, aby se snížila doba vaření.
- Používat tlakové hrnce, které ještě více snižují spotřebu energie a zkracují dobu vaření.
- Hrnce umístit na střed varné zóny vyznačený na ploše.

## Výběr varných nádob

	Železná pánev na smažení
	Smaltované kuchyňské nádobí
	Železný hrnce
	Smaltovaná nerezová konvice
	Smaltovaná nerezová konvice
	Hrnce z nerezové oceli
	Železná nádobí

Můžete mít řadu různých varných nádob.

1. Tato indukční varná deska dokáže identifikovat různé nádoby na vaření, které můžete otestovat pomocí jedné z následujících metod:  
Umístěte nádobu na varnou zónu. Pokud odpovídající varná zóna zobrazí stupeň výkonu, je nádoba vhodná. Pokud bliká „U“, nádoba není vhodná pro použití na indukční varné desce.
2. Přiložte k nádobě magnet. Pokud je magnet k nádobě přitahován, nádoba je vhodná na indukční varnou desku.  
POZN.: Dno nádoby musí obsahovat magnetický materiál. Musí mít ploché dno s průměrem podle tabulky 1 níže.
3. Používejte pouze feromagnetické nádobí ze smaltované oceli, litiny nebo nerezové oceli, které je ale kompatibilní s indukcí.
4. Používejte pánve, jejichž průměr feromagnetické oblasti (dno pánve) je v rozsahu rozměrů v níže uvedené tabulce. (Tabulka 1)  
- Pokud používáte menší hrnce, může to ovlivnit výkon  
- Pokud používáte hrnce s průměrem menším než je průměr uvedený v tabulce 1, hrnce nemusí být detekovány

Podle rozměrů zóny můžete použít hrnce různých průměrů, jak je znázorněno na obrázku níže:

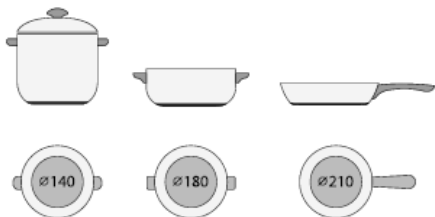

5. Pokud feromagnetická část pokrývá pouze část dna pánve, ohřeje se pouze feromagnetická oblast, zbytek dna se nemusí zahřát na dostatečnou teplotu pro vaření.



6. Pokud feromagnetická oblast není homogenní, ale obsahuje jiné materiály, jako je hliník, může to ovlivnit zahřívání a detekci pánve.

Pokud je dno pánve podobné obrázkům níže, pánve nemohla být detekována.



## Použití varné desky

Systém indukčního vaření je založen na fyzikálním jevu magnetické indukce. Základní charakteristikou tohoto systému je přímý přenos energie z generátoru do hrnce.

### Výhody:

V porovnání s elektrickými varnými deskami je vaše indukční varná deska:

- **Bezpečnější:** nižší teplota na skleněném povrchu.
- **Rychlejší:** kratší doba ohřevu pokrmů.
- **Přesnější:** varná deska okamžitě reaguje na vaše příkazy
- **Účinnější:** 90% spotřebované energie se přeměňuje v teplo. Kromě toho je po odstranění hrnce z varné desky okamžitě přerušeno předávání tepla a nedochází k jeho zbytečnému rozptylování.

## Použití odsavače

Systém odsávání lze použít u odsávacího provedení s vnějším odvodem nebo u filtračního provedení s vnitřní recirkulací.



### Odsávací provedení

#### Obr. 14

Výpary jsou odváděny ven přes systém trubíc (je třeba je zakoupit zvlášť) připevněných k přípojovací přírubě, která je již součástí vybavení.

Průměr odvodní trubice musí být stejný jako průměr přípojovacího kroužku:

- v případě obdélníkového vývodu 222 x 89 mm
- v případě kulatého vývodu  $\varnothing$  150 mm (\*)

Podrobnější informace naleznete na příslušné stránce týkající se příslušenství pro odsávací provedení v ilustrované části této příručky. Připojte spotřebič k trubícím a odvodním otvorům na stěně s průměrem stejným jako vývod vzduchu (přípojovací příruba).

Použití trubíc a odvodních otvorů na stěně s menším průměrem by znamenalo snížení odsávacího výkonu a drastické zvýšení hluchnosti.

Proto se zříkáme jakékoliv odpovědnosti za toto.

- ! Použijte co nejkratší potrubí.
- ! Použijte potrubí s co nejmenším možným počtem ohybů (maximální úhel ohybu: 90°).
- ! Vyvarujte se drastických změn průřezu potrubí.



### Filtrační provedení

#### Obr. 13

Odsávaný vzduch bude filtrován přes speciální tukové filtry a pachové filtry a poté bude znovu přiváděn do místnosti.

Výrobek je dodáván se vším potřebným pro instalaci ve filtračním provedení. U této konfigurace je vhodné vždy vytvořit otvor na spodní části nábytku, aby se usnadnila recirkulace vzduchu. Výrobek je vybaven sadou pachových filtrů. Další informace naleznete na stránce příslušenství v instalačním návodu - Verze s filtrováním.

# Provoz

## Ovládací panel

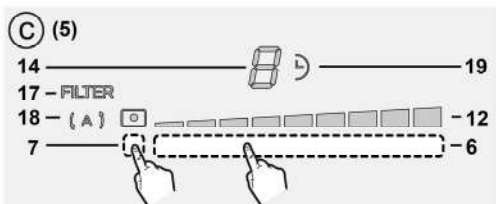
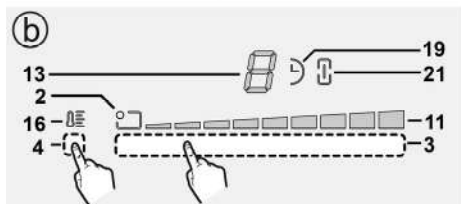
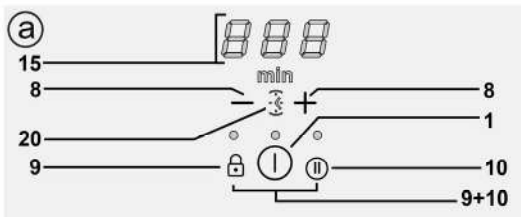
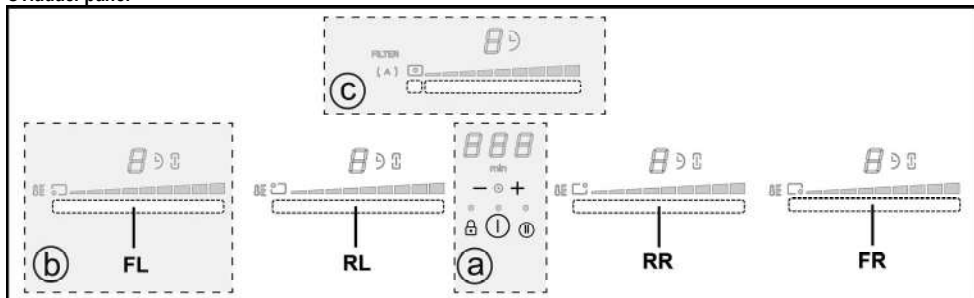

### Tlačítka

1. **ON/OFF** varné desky/ odsávače pro varnou desku
2. Indikátor polohy varné zóny
3. Volba varných zón  
Zvýšení/snížení Power Level
4. Aktivace Keep Warm
5. Tlačítka odsávače
6. Volba odsávače  
Zvýšení/snížení rychlosti (výkonu) odsávání
7. Aktivace automatických funkcí  
Reset nasycení filtrů
8. Aktivace Timeru  
Prodloužení/zkrácení doby Timeru
9. Key Lock
- 9+10. Child Lock
10. Pauza / Recall

### Displej / LED

11. Zobrazení Power Level (úroveň výkonu)
12. Zobrazení rychlosti (výkonu) sání
13. Displej varné zóny
14. Displej odsavače par
15. Displej Timer (časovač)
16. Indikátor Keep Warm (správce teploty)
17. Indikátor servisu filtrů
18. Indikátor funkce automatického odsávání
19. Indikátor aktivní funkce Timer (časovač)
20. Indikátor aktivní funkce Minute Minder
21. Indikátor aktivní funkce Bridge

## POUŽITÍ VARNÉ DESKY

### Užitečné informace před použitím:

Veškeré funkce této varné desky byly navrženy tak, aby byly dodrženy nejpřísnější bezpečnostní předpisy. Z tohoto důvodu:

• **Se některé funkce nebudou aktivovat nebo se budou automaticky deaktivovat, pokud se na varné ploše nebudou nacházet hrnce nebo pokud tyto hrnce nebudou správně umístěny.**









• V jiných případech se aktivní funkce budou po uplynutí několika sekund automaticky deaktivovat, pokud zvolená funkce bude vyžadovat další nastavení, které nebude provedeno (např.: “Zapnutí varné desky” bez “Volby varné zóny” a “Provozní teplota”, anebo “Funkce Lock” nebo funkce “Timer”).

 **Pozor!** V případě (například) dlouhodobého používání je možné, že se vypnutí varné zóny neprovede okamžitě, protože varná zóna bude ve fázi chlazení; na displeji varných zón se zobrazí symbol “H”, který bude signalizovat, že probíhá tato fáze.

Nepřibližujte se k varné zóně, dokud displej nezasne.

### Displej varné zóny

na displejích jednotlivých varných zón je uvedeno:

Zapnutá varná zóna	
Power Level (úroveň výkonu)	
Residual Heat Indicator (ukazatel zbytkového tepla)	
Pot Detector (detektor hrnce)	
Funkce Temperature Manager (správce teploty) aktivní	
Funkce Child Lock (dětský zámek) aktivní	
Funkce Pauza	
Funkce Automatic Heat UP (automatické zahřátí)	

## Charakteristiky varné desky

### ● Safe Activation (aktivace bezpečnosti)

Spotřebič se aktivuje pouze v případě, když jsou na varných zónách přítomny hrnce; proces ohřevu se nespustí nebo se přeruší v případě, když hrnce nebudou přítomny nebo budou odstraněny.

### ● Pot Detector (detektor hrnce)

Spotřebič automaticky detekuje přítomnost hrnců na varné zóně.

### ● Safety Shut Down (bezpečnostní vypnutí)

Z bezpečnostních důvodů má každá varná zóna maximální dobu fungování, která závisí na nastaveném stupni výkonu.

### ● Residual Heat Indicator (ukazatel zbytkového tepla)

Při vypnutí jedné nebo více varných zón bude speciální vizuální signál na displeji odpovídající zóny signalizovat zbytkové teplo pomocí symbolu “H”.

## Funkční princip

**Poznámka:** Pro aktivaci jakékoliv funkce je nejprve třeba aktivovat požadovanou zónu.

### ● Zapnutí

Stiskněte (dotkněte se)  **ON/OFF varné desky/odsavače par**

Rozsvítí se kontrolka, která bude označovat, že varná deska/odsavač je připravena/připraven k použití

Stiskněte znovu pro vypnutí

**Poznámka:** Tato funkce má přednost před všemi ostatními funkcemi.

### ● Volba varných zón

Dotkněte se (stiskněte oblast volby (3) odpovídající požadované varné zóně.

### ● 9 Power Level (stupně výkonu)

Varná deska je vybavena 9 stupni výkonu

Dotkněte se a posouvejte prsty podél **oblasti volby (3):**

doprava pro zvýšení stupně výkonu;

doleva pro snížení stupně výkonu.

### ● Power Booster (posilovač výkonu)

Spotřebič je vybaven přidavným stupněm výkonu (vyšším než stupeň ) , který zůstane aktivní do dobu 5 minut a poté se výkon navrátí na předchozí stupeň.

Dotkněte se a posouvejte prsty podél **oblasti volby (3)**

(vyšším než stupeň ) a aktivujte Power Booster

Stupeň Power Booster se bude zobrazovat na displeji zvolené zóny pomocí symbolu “P”

### ● Bridge Zones

Varné zóny jsou díky funkci Bridge schopny fungovat kombinovaně a vytvářet jednu společnou zónu se stejným

stupněm výkonu. Tato funkce umožňuje rovnoměrné vaření i v pekáčích a pánvích velkých rozměrů.

Je možné použít společně přední varnou zónu "Master" s odpovídající zadní zónou "sekundární" (chcete-li zkontrolovat, které zóny jsou vybaveny touto funkcí, konzultujte ilustrovanou část této příručky).

#### Pro aktivaci funkce Bridge:

- zvolte současně dvě oblasti volby varných zón, které chcete používat

- ukazatel Bridge (21) "sekundární" varné zóny se rozsvítí "  "

- přes oblast volby (3) varné zóny "Master" bude možné nastavit provozní úroveň (výkon)

- pro deaktivaci Funkce Bridge stačí opakovat stejný postup jako pro aktivaci

#### ● Keep Warm (správce teploty)

Keep Warm (správce teploty) je ovládací funkce, která umožňuje udržovat konstantní teplotu na optimalizovaném stupni výkonu; ideální pro udržování již hotových pokrmů teplých.

Funkce Keep Warm se aktivuje stisknutím aktivizační oblasti (4) Na displeji zóny, která právě funguje v režimu Keep Warm, se zobrazí symbol "  "

#### ● Key Lock (zámek tlačítek)

Key Lock umožňuje uzamknout nastavení desky, čímž se zabrání náhodným úpravám a změnám, a ponechají se aktivní již nastavené funkce.

#### Aktivace:

- stiskněte  (9)
- LED umístěný nad tlačítkem se rozsvítí na znamení, že došlo k aktivaci



**Opakujte postup pro deaktivaci.**

#### ● Child Lock (dětský zámek)

Child Lock zabraňuje tomu, aby děti mohly nedopatřením zapnout varnou zónu a odsávací zónu, a blokuje aktivaci všech funkcí.

Child Lock může být aktivována pouze se zapnutým spotřebičem, ale s vypnutými varnými zónami (a odsávací zónou).

#### Aktivace:

- odstraňte případné hrnce, které se nacházejí na varné desce
- stiskněte a držte stisknuté současně  (9) a  (10), zvukový signál oznámí, že je funkce aktivní a zobrazí se "L" na displejích (13) a (14).

**Opakujte postup pro deaktivaci.**



#### ● Timer (časovač)

Funkce Timer (časovač) je odpočítávání, které lze nastavit, i současně, pro každou varnou zónu (a pro odsávací zónu).

Na konci nastavené doby se varné zóny (nebo odsávací zóna) automaticky vypnou a uživatel bude upozorněn příslušným zvukovým signálem.

#### Aktivace/Regulace funkce Timer pro varnou desku

- Zvolte varnou zónu (výkon<sup>10</sup>)
- Stiskněte  + (8) pro přístup k funkci Timer
- Proveďte nastavení doby trvání timeru:

stiskněte volič , pro navýšení doby automatického vypnutí stiskněte volič , pro snížení doby automatického vypnutí V případě potřeby zopakujte stejný úkon pro ostatní varné zóny.

**Poznámka:** Každá varná zóna může mít nastavený jiný Timer; na displeji (15) se na 10 sekund zobrazí odpočítávání poslední zvolené varné desky, poté se zobrazí odpočítávání s nejkratším časem.

Když časovač dokončil odpočítávání, je vydán zvukový signál (po dobu 2 minut, nebo přestane stisknutím  +), zatímco displej (15) bliká, se symbolem "0.00".

**Poznámka:** na boční straně displeje varné zóny, s používaným časovačem, se objeví symbol  (19)

#### Pro vypnutí časovače:

- zvolte varnou zónu
- nastavte hodnotu časovače na "0", pomocí 

**Pozn.:** tato funkce zůstane aktivní, jestliže mezitím nedojde ke stisknutí jiných tlačítek.

#### ● Minute Minder

Funkce Minute Minder je odpočítávání nezávislé na varných zónách (a na odsávací zóně). Funkce Minute Minder se aktivuje stisknutím  + (8).

**Poznámka:** pro regulaci funkce Minute Minder postupujte podle stejného postupu jako u funkce Timer-

Když časovač dokončil odpočítávání, je vydán zvukový signál (po dobu 2 minut, nebo přestane stisknutím  +), zatímco displej (15) bliká, se symbolem "0.00".

**Poznámka:** s používanou funkcí Minute Minder sa objeví symbol "  " (20)

#### ● Pauza

Funkce Pauza umožňuje pozastavit každou aktivní funkci na desce uvedením výkonu vaření na nulu.

#### Aktivace:

- stiskněte  (10)
- dojde ke zobrazení "||" na displejích (13).

### Pro deaktivaci funkce:

**Poznámka:** tato operace obnoví podmínky desky před pauzou

- stiskněte  (10)
- během 10 sekund posuňte prsty podél **oblasti volby (3)**, týkající se **varné zóny 2 (obr.19)**;



**Poznámka:** pokud není úkon proveden v této době funkce pauza zůstane aktivní.

**Poznámka:** pokud po 10 minutách **funkce pauza** není deaktivována, deska se automaticky vypne.

### ● Recall

Funkce Recall umožňuje znovu načíst všechna nastavení provedená na plotýnce v případě náhodného vypnutí.

#### **Aktivace:**

- **znovu zapněte desku**  do 6 sekund od vypnutí
- **stiskněte**  "b" během dalších 6 sekund

### ● Automatic Heat UP (automatické zahřátí)

Funkce Automatic Heat UP (automatické zahřátí) umožňuje uvést rychleji do režimu nastavený výkon; tato funkce má tu výhodu, že je vaření rychlejší, ale bez rizika spálení jídla, protože teplota nepřevyšuje teplotu nastaveného stupně. Tato funkce je k dispozici pro stupně výkonu 1 - 8.

#### **Aktivace:**

- stiskněte dlouze, na **oblasti volby (3)**, požadovaný výkon
- dojde ke zobrazení "P" na displeji (13).



### ● Power management (omezení výkonu)

Funkce Power management (omezení výkonu) umožňuje nastavit fungování spotřebiče s omezením maximální spotřeby.

**Poznámka:** nastavení musí být provedeno na vypnuté desce,

**bez** stisknutí tlačítka , ve chvíli připojení varné desky k elektrické síti, nebo při opětovném připojení samotné elektrické sítě, během následujících 2 minut.

#### **Pro nastavení Power management:**

- stiskněte a držte dlouze stisknutá tlačítka  + , až do vydání krátkého zvukového signálu

- procházejte současně oblastmi volby **FL a RL**

, zleva doprava, poté držte dlouze stisknuté v oblasti odpovídající poslední

úrovni výkonu , až do vydání krátkého zvukového signálu

- displej Timer (15) zobrazí symboly "CF6" na znamení, že je možné provést nastavení

- následně stiskněte tlačítko  a na displeji Timer (15) se zobrazí **PHA (Phase power limit)**:

- displej zóny FL zobrazí aktuální nastavení\*\*

0 = 7,4 KW



1 = 4,5 KW

2 = 3,1 KW

\*\* výchozí nastavení je 7,4 KW

- pro změnu nastavení omezení výkonu procházejte oblastmi

volby FL

- pro uložení provedené volby stiskněte tlačítka  + , na 1 sekundu;

bude vydán zvukový signál na potvrzení provedení nastavení, a vystoupí se z funkce.

### POUŽITÍ ODSAVAČE PAR

#### ● Zapnutí

Stiskněte (dotkněte se)  **ON/OFF varné desky/odsavače par**

Rozsvítí se kontrolka, která bude označovat, že varná deska/odsavač je připravena/připraven k použití

Stiskněte znovu pro vypnutí

**Poznámka: Tato funkce má přednost před všemi ostatními funkcemi.**

#### ● Zapnutí odsavače par:

Dotkněte se (stiskněte) **oblasti volby (6)** pro aktivaci odsavače

#### ● Rychlost (výkon) sání:

Deska je vybavena 8 úrovněmi rychlosti (výkonu) sání:

Dotkněte se a posouvajte prsty podél **oblasti volby (6)**: směrem doprava pro navýšení rychlosti (výkonu) sání (0-8); směrem doleva pro snížení rychlosti (výkonu) sání (8-0);

#### ● Odsávání Power Booster (posilovač výkonu)

Výrobek je vybaven dvěma doplňkovými úrovněmi rychlosti (výkonu) sání (vyšší než stupeň )

- dotkněte se procházejte prsty podél **oblasti volby (3)** (vyšší než stupeň ) a aktivujte funkci odsávání Power Booster (posilovač výkonu)

**úroveň 9:** zůstane aktivní po dobu 15 minut



**úroveň 10:** zůstane aktivní po dobu 5 minut



poté se výkon vrátí na úroveň 8

Poznámka: aktivní Power Booster (posilovač výkonu) odsavače je na displeji (13) zvolené varné zóny označen symbolem "P"

#### ● Timer (časovač)



**Aktivace/Regulace funkce Timer pro odsavač par**

- Zvolte odsavač par
- Stiskněte  +  (8) pro přístup k funkci Timer (z jakékoliv rychlosti)
- Proveďte nastavení doby trvání timeru:

stiskněte volič , pro navýšení doby automatického vypnutí  
stiskněte volič , pro snížení doby automatického vypnutí

na displeji (15) se zobrazí odpočítávání,

**Poznámka:** na boční straně displeje odsavače se zobrazí symbol  (19)

Když časovač dokončil odpočítávání, je vydán zvukový signál (po dobu 2 minut, nebo přestane stisknutím  ), zatímco displej (15) bliká, se symbolem "0.00".

**Pro vypnutí časovače:**

• zvolte **oblast volby (6)**

• nastavte hodnotu časovače na "0", pomocí 

**Pozn.:** tato funkce zůstane aktivní, jestliže mezitím nedojde ke stisknutí jiných tlačítek.

### ● Aktivace ukazatelů nasycení filtrů

Tyto ukazatele jsou normálně deaktivovány

(jak pro tukový filtr, tak pro filtr s aktivním uhlím)

Pro jejich aktivaci postupujte následovně:

- zapněte odsávací desku pomocí 

- když je sací motor a varné zóny vypnuté, stiskněte a držte stisknutou **oblast volby (7):**

LED "FILTER" (17) se rozsvítí při nízkém jasu na displeji (14) odsavače par se zobrazí písmeno "G" – pro pokračování v aktivaci ukazatele nasycení **tukového filtru** –

**Poznámka:** stiskněte znovu **oblast volby (7)** pro zobrazení na displeji (14) písmene "F" a pokračujte v aktivaci **pachového uhlíkového filtru**

**Aktivní**

- stiskněte **oblast volby (6)**, LED "FILTER" (17) přejde do režimu vysokého jasu, poté po 10 sekundách zhasne, na znamení provedené **AKTIVACE**.

### ● Deaktivace ukazatelů nasycení filtrů

opakujte postup uvedený výše pro aktivaci;

- LED "FILTER" (17) přejde do režimu nízkého osvětlení, poté se po 10 sekundách vypne, na znamení proběhnuté **DEAKTIVACE**.

### ● Ukazatel nasycení filtrů

Odsavač par oznamuje, kdy je třeba provést údržbu filtrů:

#### Tukový filtr

LED "FILTER"(17) se rozsvítí;

na displeji (14) se zobrazí symbol "G" (na 10 sekund od zapnutí)

#### Pachový filtr s aktivním uhlím

LED "FILTER"(17) bliká;

na displeji (14) se zobrazí symbol "F" (na 10 sekund od zapnutí)

### ● Reset nasycení filtrů

Po provedení údržby filtrů (tukového a/nebo pachového s aktivním uhlím) stiskněte dlouze **oblast volby (7):**

LED "FILTER" zhasne a spustí se od začátku počítání indikátoru.

**Poznámka:** Opakujte postup v případě současného hlášení obou filtrů.

### ● Automatický provoz

Digestoř se zapne s nevhodnější rychlostí a přizpůsobí schopnost odsávání maximálnímu stupni vaření použitému ve varných zónách.

Když je varná deska vypnutá, odsavač přizpůsobí svou rychlost odsávání, a postupně ji snižuje tak, aby se odstranily zbytkové výpary a pachy.

Pro aktivaci této funkce:

Stiskněte krátce **oblast volby (7)**, LED "(A)" (18) se rozsvítí na znamení, že odsavač par pracuje v tomto režimu.



## Tabulky výkonu

Stupeň výkonu		Typ vaření	Použití stupně (záleží i na zkušenostech a zvycích při vaření)
<b>Max výkon</b>	<b>Boost</b>	Rychlé ohřívání	Ideální pro rychlé ohřívání potravin, rychlé uvedení vody na bod varu či rychlé ohřívání tekutin z vaření
	<b>8-9</b>	Smažení - vaření	Ideální pro restování, zahájení vaření, smažení mražených výrobků, rychlé vaření
<b>Vysoký výkon</b>	<b>7-8</b>	Restování – smažení - vaření - grilování	Ideální pro smažení, udržení prudkého varu, vaření a grilování (krátkodobé, 5-10 minut)
	<b>6-7</b>	Restování - vaření – dušení – smažení - grilování	Ideální pro smažení, udržení mírného varu, vaření a grilování (středně dlouhá doba vaření, 10-20 minut), předehřívání příslušenství
<b>Středně vysoký výkon</b>	<b>4-5</b>	Vaření – dušení – smažení - grilování	Ideální pro dušení, udržení mírného varu, vaření (dlouhodobé). Závěrečné promíchání těstovin
	<b>3-4</b>	Vaření - pomalé vaření – zahušťování - závěrečné promíchání	Ideální pro dlouhodobé vaření (rýže, omáčky, pečeně, ryby) v omáčce či jiných tekutinách (např. voda, víno, vývar, mléko) nebo pro závěrečné promíchání těstovin s omáčkou
	<b>2-3</b>	Cuocere - sobbollire – addensare - mantecare	Ideální pro dlouhodobé vaření (množství menší než jeden litr: rýže, omáčky, pečeně, ryby) v omáčce či jiných tekutinách (např. voda, víno, vývar, mléko)
<b>Nízký výkon</b>	<b>1-2</b>	Rozpouštění – rozmrazování – udržování v teple - závěrečné promíchání	Ideální pro změkčení másla, pomalé rozpouštění čokolády, rozmrazení menších mražených výrobků
	<b>1</b>	Rozpouštění – rozmrazování – udržování v teple - závěrečné promíchání	Ideální pro udržení teploty menších porcí uvařených pokrmů nebo talířů či pro závěrečné promíchání rizota
<b>OFF</b>	<b>Nulový výkon</b>	Opěrná plocha	Varná deska je v pohotovostní nebo vypnuté poloze (případně zbytkové teplo po ukončení vaření je signalizováno H-L-O)

# Tabulky vaření

Kategorie potravin	Pokrmý nebo typ vaření	Stupeň výkonu a proces vaření			
		První fáze	Výkony	Druhá fáze	Výkony
Těstoviny, rýže	Čerstvé těstoviny	Ohřívání vody	Booster-9	Vaření těstovin a udržení na bodu varu	7-8
	Čerstvé těstoviny	Ohřívání vody	Booster-9	Vaření těstovin a udržení na bodu varu	7-8
	Vařená rýže	Ohřívání vody	Booster-9	Vaření těstovin a udržení na bodu varu	5-6
	Rizoto	Restování a opékání	7-8	Vaření	4-5
Zelenina, luštěniny	Vařené	Ohřívání vody	Booster-9	Vaření	6-7
	Smažené	Ohřívání oleje	9	Smažení	8-9
	Osmahnuté	Ohřívání příslušenství	7-8	Vaření	6-7
	Dušené	Ohřívání příslušenství	7-8	Vaření	3-4
	Restované	Ohřívání příslušenství	7-8	Restování dozlatova	7-8
Masa	Pečené	Opečení dozlatova na oleji (na másle - výkon 6)	7-8	Vaření	3-4
	Grilování	Předeřívání hmce	7-8	Oboustranné grilování	7-8
	Prudké opékání	Prudké opékání na oleji (na másle - výkon 6)	7-8	Vaření	4-5
	Ve šťávě/dušené	Prudké opékání na oleji (na másle - výkon 6)	7-8	Vaření	3-4
Ryby	Grilování	Předeřívání hmce	7-8	Vaření	7-8
	Ve šťávě/dušené	Prudké opékání na oleji (na másle - výkon 6)	7-8	Vaření	3-4
	Smažené	Ohřívání oleje nebo tuku	8-9	Smažení	7-8
Vejce	Míchaná	Ohřívání pánve s máslem nebo tukem	6	Vaření	6-7
	Omeleta	Ohřívání pánve s máslem nebo tukem	6	Vaření	5-6
	Na měkko/ na tvrdo	Ohřívání vody	Booster-9	Vaření	5-6
	Lívance	Ohřívání pánve s máslem	6	Vaření	6-7
Omáčky	Rajčatová	Prudké opékání na oleji (na másle - výkon 6)	6-7	Vaření	3-4
	Ragú	Prudké opékání na oleji (na másle - výkon 6)	6-7	Vaření	3-4
	Bešamel	Příprava základu (rozpuštění másla s moukou)	5-6	Uvedení do mírného varu	3-4
Dezerty, krémy	Žloutkový krém	Uvedení mléka na bod varu	4-5	Udržování mírného varu	4-5
	Pudinky	Uvedení mléka na bod varu	4-5	Udržování mírného varu	2-3
	Mléčná rýže	Ohřívání mléka	5-6	Udržování mírného varu	2-3

# Údržba

## Údržba varné desky

**Pozor!** Před zahájením jakéhokoliv úkonu čištění či údržby se ujistěte, zda jsou varné zóny vypnuté a zda nesvítl kontrolka signalizující teplotu.

### Čištění

Varnou desku je třeba čistit po každém použití.

#### Důležité:

Nepoužívejte abrazivní houbičky a drátěnky. Při jejich používání by časem mohlo dojít k poškození skla.

Nepoužívejte agresivní chemické čisticí přípravky jako spreje na čištění trouby nebo odstraňovače skvm.

Po každém použití nechte desku vychladnout a odstraňte z ní připálené pokrmy a skvrny po zbytcích pokrmů. Cukr nebo potraviny s vysokým obsahem cukru by mohly způsobit poškození varné desky, a je tedy třeba je okamžitě odstranit.

Sůl, cukr a písek by mohly poškrábat povrch skla.

Používejte měkký hadřík, papírové utěrky nebo specifické přípravky pro čištění desky (postupujte podle pokynů výrobce).

### **NEPOUŽÍVEJTE PARNÍ ČISTIČKY!!!**

#### Důležité:

V případě náhodného přetečení velkého množství kapaliny z hrnců je možné zasáhnout pomocí vypouštěcího ventilu umístěného na spodní části spotřebiče, což umožňuje odstranit všechny zbytky a provést čištění s maximálním zaručením hygieny.

**Obr. 25**

Pro úplnější a důkladnější čištění je možné úplně odmontovat spodní nádrž

**Obr. 26**

### Čištění kovové mřížky:

Mřížku je třeba mýt ručně horkou vodou a neutrálním čisticím prostředkem a opatrně vysušit, aby nedošlo k oxidačním jevům.

## Údržba odsávače

### Čištění

Pro čištění používejte **VÝLUČNĚ** hadřík navlhčený neutrálními tekutými čisticími prostředky. **NA ČIŠTĚNÍ NEPOUŽÍVEJTE NÁRADÍ NEBO NÁSTROJE!**

Vyvarujte se používání přípravků, které obsahují brusivo.

**NEPOUŽÍVEJTE ALKOHOL!**

### Tukový filtr

**Zadržuje tukové částice pocházející z vaření.**

Je třeba ho mýt jednou za měsíc (nebo když systém indikující nasycení filtrů označí tuto nutnost) neagresivními čisticími prostředky, ručně nebo v myčce při nízkých teplotách a v krátkém cyklu.

Při mytí v myčce se kovový tukový filtr může odbarvit, ale jeho filtrační charakteristiky se absolutně nemění.

**Obr. 24**

### Filter S Aktivním Uhlím - Keramický

**(Pouze pro filtrační provedení)**

**Zadržuje nepříjemné pachy pocházející z vaření.**

Výrobek je vybaven sadou pachových filtrů. K nasycení pachových filtrů dochází po víceméně delším používání v závislosti na typu vaření a pravidelnosti čištění tukového filtru. Pachové filtry lze tepelně regenerovat každé 2-3 měsíce v předehřáté troubě při 200°C po dobu 45 minut. Správná regenerace zajišťuje stálou filtrační účinnost po dobu 5 let.

**Obr. 22-23**

## Vyhledávání poruch

INFORMAČNÍ KÓD	POPIS	MOŽNÉ PŘÍČINY	ŘEŠENÍ
E2	Zóna ovladačů se vypíná kvůli příliš vysoké teplotě	Vnitřní teplota elektronických součástí je příliš vysoká	Před opětovým použitím počkejte, dokud deska nevychladne
ERR03 + zvukový signál 	Je detekována nepřetržitá (permanentní) aktivace tlačítka. Rozhraní se vypne po 10 sekundách.	Voda, hrnce nebo kuchyňské náčiní nad uživatelským rozhraním.	Očistěte povrch, odstraňte z desky všechny předměty.
Při všech ostatních chybových signalizacích (E ... U ...)	Kontaktujte oddělení technického servisu a nahlaste chybový kód		

## Servis

Před kontaktováním servisního oddělení

1. Zkontrolujte, zda problém nemůžete vyřešit sami podle pokynů uvedených ve "Vyhledávání závad".
2. Vypněte a znovu zapněte přístroj a zkontrolujte, zda závada přetrvává.

**Pokud i po těchto kontrolách závada bude přetrvávat, kontaktujte nejbližší servisní středisko.**

Žádost o servis naleznete na internetových stránkách "[www.haier-europe.com](http://www.haier-europe.com)" vaší země v sekci Servisní podpora

## SK - Návod na použitie a montáž

Postupujte presne podľa pokynov uvedených v tejto príručke. Výrobca nenesie žiadnu zodpovednosť za akékoľvek problémy, škody alebo požiare spôsobené zariadením spôsobené nedodržaním pokynov obsiahnutých v tejto príručke. Zariadenie určené výlučne na použitie v domácnosti na varenie potravín a na odsávanie dymov pochádzajúcich z varenia. Nie sú povolené iné použitia (napr. vykurovanie miestnosti). Výrobca nenesie žiadnu zodpovednosť za škody vzniknuté nevhodným použitím alebo nesprávnym nastavením ovládacích prvkov.

**Zariadenie môže mať odlišný vzhľad v porovnaní s obrázkami v tomto návode, no pokyny na použitie, údržbu a inštaláciu zostávajú rovnaké.**

- ⓘ Pozorne si prečítajte túto príručku: obsahuje dôležité informácie o inštalácii, používaní a bezpečnosti.
- ⓘ Na zariadení nevykonávajte žiadne elektrické zmeny.
- ⓘ Pred inštaláciou skontrolujte, či nie je poškodený žiaden komponent. V opačnom prípade sa obráťte na predajcu a nepokračujte v inštalácii.
- ⓘ Overte neporušenosť zariadenia skôr ako pristúpite k inštalácii. V opačnom prípade sa obráťte na predajcu a nepokračujte v inštalácii.

**Poznámka:** Prvky označené symbolom „(\*)“ sú voliteľné príslušenstvo dodávané iba pri niektorých modeloch alebo prvky, ktoré nie sú štandardne dodávané a je potrebné ich zakúpiť samostatne.

### Elektrické napojenie

**Pozor!** Starostlivo dodržiavajte nasledujúce pokyny: ● Zariadenie musí byť pred vykonaním akejkoľvek montážnej práce odpojené od elektrickej siete. ● Inštaláciu a údržbu musí vykonávať kvalifikovaný technik v súlade s pokynmi výrobcu a v súlade s platnými miestnymi bezpečnostnými predpismi. Neopravujte ani nevymieňajte žiadnu časť zariadenia, ak to nie je výslovne uvedené v návode na použitie. ● Uzemnenie zariadenia je zo zákona povinné. ● Napájací kábel musí byť dostatočne dlhý, aby sa umožnilo pripojenie zariadenia vstavaného do nábytku k elektrickej sieti. ● Aby zariadenie vyhovovalo súčasným bezpečnostným normám, je potrebný dvojpólový vypínač podľa noriem, ktorý zabezpečí úplné odpojenie siete za

podmienok kategórie prepätia III, v súlade s pravidlami pre inštaláciu. ● Nepoužívajte rozvojky ani predĺžovacie káble. ● Po dokončení inštalácie nesmie mať používateľ prístup k elektrickým komponentom. ● Zariadenie a jeho prístupné časti sa počas používania zahrievajú na vysokú teplotu. Dávajte pozor, aby ste sa nedotkli rozohriatych častí. ● Dávajte pozor, aby sa deti nehrali so zariadením; deti musia byť v dostatočnej vzdialenosti od zariadenia a pod dozorom, pretože prístupné časti sa počas prevádzky môžu veľmi zahriať. ● Pre osoby s kardiostimulátorom a s aktívnym implantátom je dôležité pred použitím indukčnej dosky skontrolovať, či je ich stimulátor kompatibilný so zariadením. ● Počas použitia a po použití sa nedotýkajte výhrevných prvkov zariadenia. ● Zabráňte kontaktu s handrami alebo iným horľavým materiálom, kým všetky komponenty zariadenia nebudú dostatočne vychladnuté, riziko požiaru. ● Nekladte horľavé materiály na zariadenie alebo do jeho blízkosti. ● Prehriate tuky a oleje ľahko vznietia. Dohliadajte na varenie potravín bohatých na tuky a oleje. ● Keď je povrch poškrábaný, vypnite zariadenie, aby ste zabránili prípadnému zásahu elektrickým prúdom. ● Zariadenie sa nesmie uvádzať do prevádzky prostredníctvom vonkajšieho časovača alebo systémom samostatného diaľkového ovládania. ● Varenie na varnej doske s olejom alebo tukom bez dozoru môže byť nebezpečné a môže spôsobiť požiar. ● Proces varenia musí prebiehať pod dohľadom. Proces krátkodobého varenia je potrebné neustále sledovať. ● NIKDY sa

nepokúšajte uhasiť plamene vodou. Namiesto toho vypnite zariadenie a zakryte plameň napríklad vekom alebo hasiacou pokrývkou. Nebezpečenstvo požiaru: neukladajte predmety na varnú dosku. ● Nepoužívajte parné čističe, existuje riziko úrazu elektrickým prúdom. ● Neukladajte magnetické predmety ako nože, vidličky, lyžice na povrch varnej dosky, pretože by sa mohli prehriať. ● Pred pripojením zariadenia k elektrickej sieti: skontrolujte identifikačný štítok (umiestnený na spodnej časti zariadenia), aby ste sa uistili, že napätie a výkon zodpovedajú hodnotám siete a že elektrická zásuvka je vhodná. V prípade pochybností kontaktujte kvalifikovaného elektrikára.

**Dôležité:** ● Po použití vypnite varnú dosku ovládacím zariadením a nespoliehajte sa na detektor prítomnosti hrnca. ● Zabráňte rozliatiu tekutín, preto pri uvádzaní tekutín do varu alebo pri ich ohrievaní znížte prívod tepla. ● Nenechávajte ohrievacie prvky zapnuté, keď sú na nich uložené prázdne hrnce alebo panvice, alebo keď na nich nie sú uložené žiadne nádoby. ● Po dokončení varenia vypnite príslušnú varnú zónu. ● Na varenie nikdy nepoužívajte hliníkovú fóliu a nikdy na dosku priamo neumiestňujte výrobky balené do hliníka. Došlo by k roztopeniu hliníka a nenapraviteľnému poškodeniu vášho zariadenia. ● Nikdy neohrievajte neotvorenú konzervu alebo plechovú nádobu s potravinami: môže vybuchnúť! Toto upozornenie platí pre všetky ostatné druhy varných dosiek. ● Použitie vysokého výkonu, ako je funkcia Booster, nie je vhodné pre zohrievanie niektorých tekutín, ako napríklad olej na vyprážanie. Nadmerné teplo by mohlo byť nebezpečné. V týchto prípadoch

odporúčame použiť nižší výkon. ● Nádoby musia byť umiestnené priamo na varnej ploche a musia byť v strede. V žiadnom prípade nekladajte medzi hrniec a varnú dosku iné predmety. ● V prípade vysokých teplôt zariadenie automaticky zníži stupeň výkonu varných zón. ● Skôr ako vykonáte akýkoľvek úkon čistenia alebo údržby, zariadenie odpojte z elektrickej siete vyťahnutím zástrčky alebo vypnutím hlavného vypínača obydla. ● Pri všetkých úkonoch montáže a údržby používajte pracovné rukavice. ● Zariadenie smú používať deti staršie ako 8 rokov a osoby s obmedzenými fyzickými, zmyslovými alebo mentálnymi schopnosťami alebo bez skúseností alebo potrebných znalostí len vtedy, keď sú pod dozorom alebo keď im boli dané pokyny týkajúce sa bezpečného používania zariadenia a tieto osoby pochopili nebezpečenstvá spojené so zariadením. ● Deti musia byť pod dozorom, aby sa so zariadením nehrali. ● Čistenie a údržbu nesmú vykonávať deti bez dozoru. ● V miestnosti musí byť zabezpečené dostatočné vetranie, keď sa zariadenie používa súčasne s ďalšími spaľovacími zariadeniami na plyn alebo iné palivá. ● Zariadenie sa musí často čistiť, zvnútra aj zvonku (ASPOŇ RAZ ZA MESIAC), v každom prípade dodržiavajte pokyny výslovne uvedené v pokynoch na údržbu. ● Nedodržanie postupov čistenia zariadenia a výmeny a čistenia filtrov spôsobuje riziká požiarov. ● Varenie na spôsob flambovania je prísne zakázané. ● Použitie otvoreného ohňa je škodlivé pre filtre a môže vyvolať požiar, preto sa mu vždy vyhýbajte. ● Vyprážanie je nutné vykonávať pod dozorom, aby sa zabránilo zapáleniu prehriateho oleja. ● UPOZORNENIE: Keď je varná doska v

prevádzke, prístupné časti zariadenia sa môžu zohriať. ● **Pozor!** Zariadenie nepripájajte k elektrickej sieti až do úplného ukončenia inštalácie. ● Čo sa týka technických a bezpečnostných opatrení, ktoré je potrebné prijať na odvádzanie dymov, prísne dodržiavajte nariadenia kompetentných miestnych orgánov. ● Nasatý vzduch sa nesmie odvádzat' do potrubia používaného na odvádzanie dymov vyprodukovaných spaľovacími zariadeniami na plyn alebo iné palivá. ● Zariadenie nikdy nepoužívajte bez správne namontovanej mriežky! ● Na inštaláciu používajte iba pripevňovacie skrutky vo výbave so zariadením, alebo, ak nie sú vo výbave, kúpte si vhodný typ skrutiek. Používajte skrutky so správnou dĺžkou uvedenou v Návode na inštaláciu. ● Keď je toto zariadenie a iné zariadenia napájané energiou, ktorá nie je elektrická, v prevádzke súčasne, záporný tlak v miestnosti nesmie presiahnuť 4 Pa ( $4 \times 10^{-5}$  bar). ● Je dôležité uchovávať tento návod, aby ste doň mohli kedykoľvek nahliadnuť. V prípade predaja, odstúpenia alebo sťahovania zaistite, aby zostala spoločne s výrobkom.



#### Elektrické napojenie

Obr. 3

● Odpojte zariadenie od elektrickej siete. ● Inštaláciu musí vykonať kvalifikovaný profesionál, ktorý pozná platné normy pre montáž a bezpečnosť. ● Výrobca odmieta akúkoľvek zodpovednosť za škody spôsobené na osobách, zvieratách alebo veciach následkom nedodržania pokynov uvedených v tejto kapitole. ● Napájací kábel musí byť dostatočne dlhý, aby bolo možné odstránenie varnej dosky z pracovnej plochy. ● Uistite sa, že napätie uvedené na výrobnom štítku na spodnej strane spotrebiča zodpovedá

hodnotám elektrickej siete obydľia, v ktorom bude namontovaný. ● Nepoužívajte predĺžovacie káble. ● Uzemňovací elektrický kábel musí byť o 2 cm dlhší ako ostatné káble. ● V prípade, že domáci spotrebič nie je vybavený napájacím káblom, použite kábel s prierezom vodiča minimálne 2,5 mm<sup>2</sup> pre výkon až do 7200 wattov; pri vyšších výkonoch musí byť 4 mm<sup>2</sup>. ● Kábel v žiadnom bode nesmie dosiahnuť teplotu o 50 °C vyššiu ako je teplota prostredia. ● Spotrebič je určený na trvalé pripojenie k elektrickej sieti.

● **Pozor!** Pred opätovným pripojením k elektrickej sieti a kontrolou správneho fungovania spotrebiča vždy skontrolujte, či je sieťový kábel správne namontovaný. ● **Pozor!** Prepojovací kábel musí vymeniť autorizovaný technický servis alebo osoba s podobnou kvalifikáciou.

**Poznámka:** výrobok je vybavený funkciou obmedzenia výkonu Power Limitation, ktorá umožňuje nastaviť limit maximálnej hodnoty absorpcie kw.

Nastavenie je potrebné vykonať vo fáze pripojenia výrobku k elektrickej sieti alebo pri opätovnom pripojení k elektrickej sieti (v priebehu nasledujúcich 2 minút). Postupnosť nastavenia funkcie obmedzenia výkonu Power Limitation nájdete v tejto príručke v oddiele Prevádzka.

#### Montáž

● Elektrickú aj mechanickú inštaláciu musí vykonať špecializovaný personál. Spotrebič je navrhnutý tak, aby bol zabudovaný do pracovnej dosky s hrúbkou 2 – 6 cm v prípade inštalácie TOP; 2,5 – 6 cm v prípade inštalácie FLUSH.

Minimálna vzdialenosť medzi varnou doskou a stenou musí byť aspoň 5 cm od

prednej strany, aspoň 4 cm na bokoch a aspoň 50 cm od horných skriniek.

**POZN.:** Navrhované vzdialenosti sú orientačné: pri navrhovaní priestorov je nutné dodržiavať pokyny výrobcu kuchyne.

## Montáž

**Pred začatím inštalácie:**

- Po vybalení výrobku skontrolujte, či nebol počas prepravy poškodený a v prípade problémov sa pred inštaláciou obráťte na predajcu alebo na oddelenie starostlivosti o zákazníkov.
- Skontrolujte, či má zakúpený výrobok rozmery zodpovedajúce zvolenému miestu inštalácie.
- Uistite sa, že v obale sa nenachádza (pre účely prepravy) doplnkový materiál (napríklad sáčky so skrutkami, záruky atď.), ktorý je potrebné vybrať a uschovať.
- Okrem toho skontrolujte, či je v blízkosti miesta inštalácie k dispozícii elektrická zásuvka.

**Príprava nábytku na vstavenie:**

- Výrobok sa nesmie inštalovať nad chladiace zariadenia, umývačky riadu, kachle, pece, práčky a sušičky.
- Vykonajte všetky rezacie práce na nábytku ešte pred vložením varnej dosky a opatrne odstráňte hobliny alebo piliny.

**DÔLEŽITÉ:** použite jednozložkové tesniace lepidlo (**S**), ktoré je odolné voči teplotám až do 250 °C; pred inštaláciou je nutné lepené povrchy dôkladne očistiť a odstrániť všetky látky, ktoré by mohli zhoršiť priľnavosť lepených povrchov (napr. separačné prostriedky, konzervačné prostriedky, tuky, oleje, prach, zvyšky starého lepidla atď.); lepidlo je potrebné rovnomerne naniesť po celom obvode rámu; po zlepení nechajte lepidlo schnúť asi 24 hodín.

**Poznámka:** pre správnu inštaláciu výrobku odporúčame pripevniť potrubia lepidlom s nasledujúcimi vlastnosťami:

- elastický film z jemného PVC, s lepidlom na báze akrylátu
- rešpektuje normu DIN EN 60454
- retardér plameňa

- vynikajúca odolnosť voči starnutiu
- odolný voči teplotným výkyvom
- použiteľný pri nízkych teplotách

**Upozornenie!** zadná stena nábytku pod varnou doskou musí byť odstrániteľná za účelom prehládky/údržby.

**Pozor!** Inštalácia skrutiek a spojovacích prvkov, ktorá nie je v súlade s týmito pokynmi, môže spôsobiť riziká elektrickej povahy.

**Poznámka:** pre správnu inštaláciu výrobku odporúčame pripevniť potrubia lepidlom s nasledujúcimi vlastnosťami:

- elastický film z jemného PVC, s lepidlom na báze akrylátu
- rešpektuje normu DIN EN 60454
- retardér plameňa
- vynikajúca odolnosť voči starnutiu
- odolný voči teplotným výkyvom
- použiteľný pri nízkych teplotách

**Spotrebič je určený na použitie v spojení so SÚPRAVOU okenného senzora Window (výrobca nedodáva).**

Ak je nainštalovaná súprava okenného senzora Window (iba v prípade, že sa používa režim ODSÁVANIA), odsávanie vzduchu sa deaktivuje vždy, keď senzor zistí, že okno v miestnosti, na ktorom je namontovaný, je zatvorené.

• elektrické pripojenie SÚPRAVY k spotrebiču musí vykonať kvalifikovaný a špecializovaný technik.

• SÚPRAVA musí mať samostatnú certifikáciu v súlade s bezpečnostnými normami, ktoré sa vzťahujú na komponent a jeho použitie so spotrebičom. Montáž sa musí vykonať v súlade s platnými nariadeniami pre domáce spotrebiče.

**POZOR:**

• káblové vedenie SÚPRAVY na pripojenie k spotrebiču musí byť súčasťou obvodu s certifikáciou pre bezpečné veľmi malé napätie (SELV).

• výrobca tohto spotrebiča odmieta akúkoľvek zodpovednosť za prípadné problémy, škody alebo požiar spôsobené poruchami a/alebo problémami súvisiacimi s nesprávnou činnosťou a/alebo chybou inštaláciou SÚPRAVY.

Toto zariadenie je označené v súlade s Európskou smernicou 2012/19/EÚ - UK SI 2013 No3113, o odpade z elektrických a elektronických zariadení (OEEZ). Uistite sa o správnom spôsobe likvidácie tohto výrobku: prispievate tak k predchádzaniu možným negatívnym následkom pre životné



prostredie a pre zdravie. Symbol  na výrobku alebo v dokumentácii, ktorá je k nemu priložená, poukazuje na to, že s týmto výrobkom nesmie byť narábané ako s domovým odpadom, ale musí byť odovzdaný do vhodnej zberne na recykláciu elektrických a elektronických zariadení. Je potrebné ho zlikvidovať v súlade s miestnymi predpismi pre likvidáciu odpadu. Podrobnejšie informácie o spracovaní, opätovnom použití a recyklácii tohto výrobku získate na príslušnom miestnom úrade, od služby zberu domového odpadu alebo v obchode, kde bol tento výrobok zakúpený.

Spotrebič bol navrhnutý, testovaný a vyrobený v súlade s týmito normami:

• Bezpečnosť: EN/IEC 60335-1; EN/IEC 60335-2-6, EN/IEC 60335-2-31, EN/IEC 62233.

• Výkon: EN/IEC 61591; ISO 5167-1; ISO 5167-3; ISO 5168; EN/IEC 60704-1; EN/IEC 60704-2-13; EN/IEC 60704-3; ISO 3741; EN 50564; IEC 62301.EN 60350-2;

• EMC: EN 55014-1; CISPR 14-1; EN 55014-2; CISPR 14-2; EN/IEC 61000-3-3; EN/IEC 61000-3-12. Odporúčania na správne použitie za účelom zníženia vplyvu na životné prostredie: Keď začínate variť, zapnite zariadenie na minimálnu rýchlosť, a nechajte ho zapnuté aj niekoľko minút po ukončení varenia. Rýchlosť zvýšte iba v prípade veľkého množstva dymu a pary pomocou funkcie booster iba v extrémnych prípadoch. Aby sa zachovala dobrá účinnosť systému redukcie pachov, v prípade potreby vymeňte uhľikový filter/filtre. Aby sa zachovala dobrá účinnosť tukového filtra, v prípade potreby ho vyčistite. Na optimalizáciu účinnosti a minimalizáciu hluku používajte maximálny priemer kanalizačného systému uvedený v tejto príručke.



# Používanie

## Nádoby na varenie



Používajte len hrnce so symbolom

### Dôležité:

aby sa zabránilo trvalému poškodeniu povrchu dosky, nepoužívajte:

- nádoby s nedokonale rovňým dnom.
- kovové nádoby so smaltovaným dnom.
- nádoby s drsným podkladom, aby sa zabránilo poškrabaniu plochy varnej dosky.
- nikdy nekladte teplé hrnce a panvice na povrch ovládacieho panelu varnej dosky

### Existujúce nádoby

Indukčné varenie využíva magnetizmus na výrobu tepla. Nádoby preto musia obsahovať železo. Môžete skontrolovať, či materiál hrnca je magnetický použitím jednoduchého magnetu. Hrnce nie sú vhodné v prípade, že nie sú magneticky rozpoznateľné.

### Odporúčané priemery dna hrnca

**DÔLEŽITÉ :** Ak hrnce nemajú správnu veľkosť, varné zóny sa nezapnú

Ak chcete vidieť minimálny priemer hrnca, ktorý sa použije na každú jednotlivú zónu, nahliadnite do obrázkovej časti tejto príručky.

### Úspora energie

Na dosiahnutie čo najlepších výsledkov odporúčame:

- Používajte panvice a hrnce, ktoré majú priemer dna rovnaký ako má varná zóna.
- Používajte iba hrnce a panvice s rovňým dnom.
- Tam, kde je to možné, používajte pri varení na hrncoch pokrievky.
- Zeleninu, zemiaky atď. varte v malom množstve vody, aby sa skrátila doba varenia.
- Používajte tlakový hrniec, znižuje ešte viac spotrebu energie a dobu varenia.
- Umiestnite hrniec do stredu varnej zóny znázornenej na varnej doske.

## Výber varných nádob

	Železná panvica na vyprážanie
	Smaltovaný kuchynský riad
	Železný hrniec
	Železná kanvica
	Smaltovaná kanvica z nehrdzavejúcej ocele
	Hrnec z nehrdzavejúcej ocele
	Železná kanvica

Môžete mať niekoľko rôznych varných nádob.

1. Táto indukčná varná doska vie identifikovať celú škálu varných nádob, ktoré si môžete otestovať po jednom týmito spôsobmi:  
Postavte nádobu na varnú zónu. Ak zodpovedajúca varná zóna zobrazí úroveň výkonu, tak je nádoba vhodná. Ak blíkajú „U“, nádoba nie je vhodná na použitie na indukčnej varnej doske.
2. Priložte k nádobe magnet. Ak sa magnet priťahuje k nádobe, nádoba je vhodná na indukčnú varnú dosku.  
Poznámka: Dno nádoby musí obsahovať magnetický materiál. Musí mať ploché dno s priemerom podľa tabuľky 1 nižšie.
3. Používajte len feromagnetický riad zo smaltovanej ocele, liatiny alebo nehrdzavejúcej ocele, ktorý je ale kompatibilný s indukciou.
4. Používajte panvice, ktorých priemer feromagnetickej oblasti (dno panvice) je v rozsahu rozmerov v tabuľke nižšie.  
(Tabuľka 1)  
- Ak používate menšie hrnce, môže to ovplyvniť výkon  
- Ak používate hrniec s priemerom menším ako je priemer

uvedený v tabuľke 1, hrnce nemusia byť detegované

Na základe rozmerov zóny môžete použiť hrnce rôznych priemerov, ako je znázornené na obrázku nižšie:

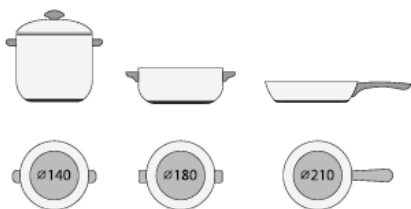

5. Ak feromagnetická časť pokrýva iba časť dna panvice, ohreje sa iba feromagnetická oblasť, zvyšok dna sa nemusí zahriať na dostatočnú teplotu pre varenie.



6. Ak feromagnetická oblasť nie je homogénna, ale obsahuje iné materiály, ako je hliník, môže to ovplyvniť ohrev a detekciu panvy.

Ak sa dno panvice podobá obrázkom nižšie, panvice nemohla byť detegovaná.



### Využitie varnej dosky

Systém indukčného varenia je založený na fyzikálnom jave magnetickej indukcie. Základnou charakteristikou tohto systému je priamy prenos energie z generátora do hrnca.

#### **Výhody:**

Pri porovnaní s elektrickými varnými doskami je vaša indukčná doska:

- **bezpečnejšia:** nižšia teplota na povrchu skla.
- **rýchlejšia:** kratšie doby potrebné na ohriatie jedál.
- **presnejšia:** varná doska okamžite reaguje na vaše príkazy
- **účinnnejšia:** 90% absorbovaná energia sa transformuje na teplo. Okrem toho, po odstránení hrnca z varnej dosky sa prenos tepla okamžite preruší, aby sa zabránilo zbytočným tepelným stratám.

### Použitie odsávača

Odsávací systém sa môže použiť v odsávacej verzii s vonkajším odčerpávaním alebo filtračnej verzii s vnútorným oběhom.



#### **Odsávacia verzia**

##### **Obr. 14**

Pary sa odčerpávajú smerom von prostredníctvom série potrubí (kupujú sa samostatne) pripevnených k spojovacej prírubе, ktorá je už vo výbave.

Priemer odvádzacej trubky musí byť ekvivalentný priemeru spojovacieho krúžku:

- v prípade obdĺžnikového výstupu 222 x 89 mm
- v prípade kruhového výstupu Ø 150 mm (\*)

Viac informácií nájdete na stránke týkajúcej sa príslušenstva odsávacej verzie v obrázkovej časti tejto príručky. Výrobok pripojte k trubkám a vypúšťacím otvorom na stene s priemerom ekvivalentným výstupu vzduchu (spojovacia príruka).

Použitie vypúšťacích trubiek a otvorov s menším priemerom spôsobí zníženie odsávacích výkonov a drastické zvýšenie hlučnosti.

Preto odmietame akúkoľvek zodpovednosť.

- ⚠ Použite čo možno najkratšie potrubie.
- ⚠ Použite potrubie s čo najmenším počtom ohybov (maximálny uhol ohybu: 90°).
- ⚠ Vyhnite sa drastickým zmenám prierezu potrubia.



#### **Filtračná verzia**

##### **Obr. 13**

Nasatý vzduch sa bude filtrovať pomocou vhodných tukových filtrov a zápachových filtrov pred opätovným dopravením do miestnosti. Výrobok sa dodáva so všetkým príslušenstvom potrebným na montáž filtračnej verzie. V tejto konfigurácii sa odporúča vždy urobiť otvor na podstavci skrinky, aby sa umožnila recirkulácia vzduchu. Výrobok je vybavený sadou zápachových filtrov. Viac informácií nájdete na stránke týkajúcej sa príslušenstva v návode na montáž - Filtračná verzia.

# Cinnosť

## Ovládací panel

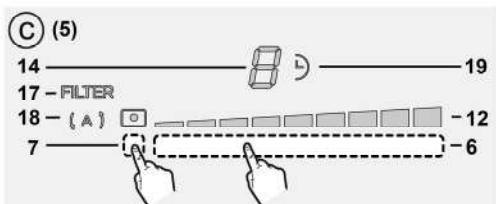
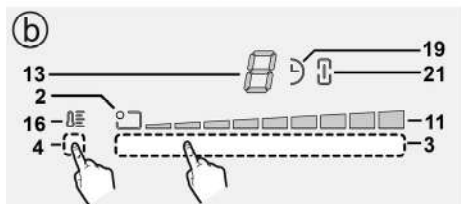
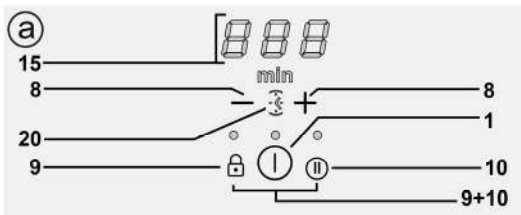
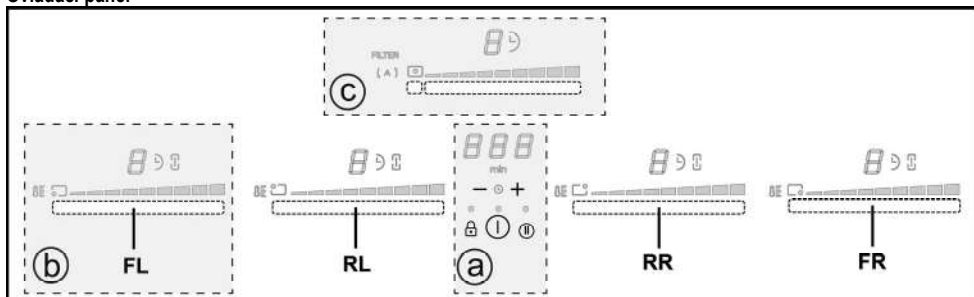

### Klávesy

1. **ON/OFF** varnej dosky/ odsávača pre varnú dosku
2. Indikátor polohy varnej zóny
3. Volič varných zón
4. Zvýšenie/Zníženie Power Level
5. Aktivácia funkcie Keep Warm
6. Klávesy odsávača
7. Volba odsávača
8. Zvýšenie/Zníženie rýchlosti (výkonu) odsávania
9. Aktivácia automatických funkcií
10. Reset saturácie filtrov
11. Aktivácia Časovača
12. Predĺženie/Skrátenie doby Časovača
13. Key Lock
14. Child Lock
15. Pauza / Recall

### Displej / LED

11. Zobrazenie Power Level
12. Zobrazenie rýchlosti (výkonu) odsávania
13. Displej varná zóna
14. Displej odsávača
15. Displej Timer (časovača)
16. Indikátor Keep Warm
17. Indikátor asistencie filtrov
18. Indikátor funkcie automatického odsávania
19. ndikátor Timer aktívny
20. Indikátor Minute Minder aktívny
21. Indikátor Bridge aktívny

## POUŽITIE VARNEJ DOSKY

### Čo treba vedieť skôr ako začnete:

Všetky funkcie tejto varnej dosky sú navrhnuté tak, aby boli v súlade s najprísnejšími bezpečnostnými normami.

Z tohto dôvodu:

• **Niektoré funkcie nie sú aktivované alebo sa automaticky deaktivujú v neprítomnosti hrncov na horákoch, alebo keď sú zle umiestnené.**

• V iných prípadoch aktivované funkcie sú automaticky deaktivované po niekoľkých sekundách, ak zvolená funkcia vyžaduje ďalšie nastavenie, ktoré nie je dané (napr.: „Zapnúť varnú dosku“ bez „Vybrať varnú zónu“ a „Prevádzková teplota“, alebo „Funkcia Lock“ (uzamknutie) či „Časovač“).

**⚠️ Pozor!** V prípade, že (napríklad) dlhšej prevádzke vypnutie varnej zóny nemusí byť bezprostredné, pretože v priebehu ochladzovacej fázy; na displeji varných zón sa objaví značka „H“ čo indikuje, že je v tejto fáze.

Počkajte, kým sa displej vypne skôr ako sa priblížite k varnej zóne.

### Displej varnej zóny

na displejoch týkajúcich sa oblasti varenia bude uvedené:

Varná zóna zapnutá	<b>0</b>
Power Level (úroveň výkonu)	<b>1...9-P</b>
Residual Heat Indicator (indikátor zvyškového tepla)	<b>H</b>
Pot Detector (detektor hrncov)	<b>U</b>
Funkcia Keep Warm (správa teploty) aktívna	<b>U</b>
Funkcia Child Lock aktívna	<b>L</b>
Funkcia Pauza	<b>  </b>
Funkcia Automatic Heat UP (automatický ohrev)	<b>A</b>

## Charakteristiky dosky

### ● Safe Activation (bezpečná aktivácia)

Produkt sa zapne iba v prítomnosti hrncov na varných zónach: proces ohrevu sa nespustí alebo sa preruší v prípade neprítomnosti alebo odstránenia hrncov.

### ● Pot Detector (detektor hrncov)

Výrobok automaticky zistí prítomnosť hrncov na varných zónach.

### ● Safety Shut Down (bezpečnostné vypnutie)

Z bezpečnostných dôvodov má varenie maximálnu dobu prevádzky, ktorá závisí od nastavenej úrovne výkonu.

### ● Residual Heat Indicator (indikátor zvyškového tepla)

Pri vypnutí jednej alebo viacerých varných zón je prítomnosť zvyškového tepla signalizovaná príslušným znamením viditeľným na displeji zodpovedajúcej zóny pomocou symbolu „H“.

### Prevádzka

**Poznámka:** Pre aktiváciu ktorejkoľvek funkcie je potrebné najprv aktivovať požadovanú zónu

### ● Zapnutie

Stlačte (dotknite sa) **ⓘ ON/OFF** varnej dosky / odsávača

Zapne sa kontrolné svetlo, čím signalizuje, že varná doska/odsávač je pripravený na použitie

Stlačte znova pre vypnutie

**Poznámka: Táto funkcia má prednosť pred všetkými ostatnými.**

### ● Voľba varných zón

Dotknite sa (stlačíť) **Oblasť per výber (3)** zodpovedajúca požadovanej varnej zóne.

### ● 9 Power Level

Doska je vybavená 9 úrovňami výkonu

Dotknite sa a posúvajte prstami pozdĺž **Oblasť per výber (3)**: smerom doprava zvýšite výkon; smerom doľava znížite výkon.

### ● Power Booster (zosilňovač výkonu)

Výrobok je vybavený prídavnou úrovňou výkonu (nad úrovňou **9**), ktorá zostáva aktívna 5 minút, potom sa výkon vráti na predchádzajúcu úroveň.

Dotknite sa a posúvajte prstami pozdĺž **Oblasť per výber (3)**

(nad úrovňou **9**) a aktivovať Power Booster

Úroveň Power Booster sa zobrazí na displeji zóny zvolenej symbolom **P<sup>+</sup>**

### ● Bridge Zones

Varné zóny sú vďaka funkcii Bridge schopné pracovať v kombinovanom režime, pričom vytvárajú jedinou zónu s tou

istou úrovňou výkonu. Táto funkcia umožňuje homogénne varenie s pekáčmi a hrncami značných rozmerov.

Je možné kombinovať prednú varnú zónu "Master" s príslušnou časťou na zadnej strane "Sekundárna" (pre overenie na ktorých zónach je dostupná táto funkcia nahľadnite do obrázkovej časti tejto príručky).

#### Pre aktiváciu funkcie Bridge:

- **zvoľte súčasne dve oblasti výberu varných zón, ktoré sa majú použiť**

- rozsvieti sa indikátor (21) "Sekundárnej" varnej zóny 
- Cez **Oblasť výberu (3)** varnej zóny "Master" bude možné **nastaviť prevádzkovú úroveň (Výkon)**
- ak chcete deaktivovať funkciu Bridge jednoducho zopakujte rovnaký postup ako pri aktivácii

#### ● Keep Warm

Keep Warm je kontrolná funkcia, ktorá umožňuje udržiavanie tepla pri konštantnej teplote a pri optimalizovanej úrovni výkonu ideálnej pre udržanie teploty už pripravených jedál. Funkcia Keep Warm sa aktivuje pri stlačení aktivačnej oblasti (4)

Na displeji zóny, ktorá pracuje v režime Keep Warm sa objaví symbol 

#### ● Key Lock (zablokovanie tlačidiel)

Key Lock (zablokovanie tlačidiel) umožňuje zablokovať nastavenia dosky, aby sa zabránilo náhodným poškodeniam, pričom už nastavené funkcie sa ponechajú aktívne.

##### Aktivácia:

- stlačte  (9)
- LED nachádzajúca sa nad tlačidlom, sa rozsvieti a signalizuje uskutočnenú aktiváciu



**Na deaktiváciu úkon zopakujte.**

#### ● Child Lock

Child Lock umožňuje zabrániť tomu, aby deti mohli náhodne zapnúť varné zóny a odsávaciu zónu zabránením aktivácie ktorejkoľvek funkcie.

Funkcia Child Lock sa môže aktivovať iba so zapnutým výrobkom, ale s vypnutými varnými zónami (a odsávacou zónou).

##### Aktivácia:

- odstráňte hrnce, ktoré môžu byť prítomné na varnej doske
- stlačte a podržte súčasne stlačené  (9) a  (10), akustický signál upozorní, že funkcia je aktívna a je zobrazené  na displeji (13) a (14).



**Pre deaktiváciu úkon zopakujte.**



#### ● Timer (Časovač)

Funkcia Timer (časovač) je odpočítavanie, ktoré je možné nastaviť, aj súčasne, na každej varnej zóne (a na odsávacej zóne).



Po ukončení nastaveného obdobia sa varné zóny (alebo odsávací zóna) automaticky vypnú a užívateľ bude upozornený príslušným zvukovým signálom.

#### Aktivácia/Nastavenie funkcie Timer (Časovač) pre varnú dosku

- Zvoľte varnú zónu (výkon<sup>0</sup>)
- Stlačením tlačidla  +  (8) stúpíte do funkcie Timer (časovač)
- Nastavte dobu trvania časovača (Timer):



stlačte volič , pre zvýšenie času automatického vypnutia stlačte volič , pre zníženie času automatického vypnutia Ak je to žiaduce, opakujte pre ostatné varné zóny.

**Poznámka:** Každá varná zóna môže mať nastavený iný časovač (Timer); na displeji (15) sa na 10 sekúnd zobrazí odpočítavanie poslednej zvolenej varnej zóny, po ktorej sa zobrazí odpočítavanie s kratším časom.

Keď časovač skončí odpočítavanie, vydá akustický signál (po dobu 2 minút, alebo sa zastaví stlačením  + ) , zatiaľ čo displej (15) bliká so symbolom .



**Poznámka:** na strane displeja varnej zóny, pri používaní časovača sa objaví symbol  (19)

#### Pre vypnutie časovača:



- vyberte varnú zónu
- nastaviť hodnotu časovača a , prostredníctvom 

**Poznámka:** funkcia zostane aktívna, ak medzičasom nie sú stlačené žiadne ďalšie tlačidlá.

#### ● Minute Minder

Funkcia Minute Minder je odpočítavanie nezávislé od varných zón (a odsávacej zóny). Minute Minder sa aktivuje stlačením  +  (8).

**Poznámka:** pre nastavenie funkcie Minute Minder postupujte rovnakým spôsobom ako pri funkcii Timer (časovač)-



Keď časovač skončí odpočítavanie, vydá akustický signál (po dobu 2 minút, alebo sa zastaví stlačením  + ) , zatiaľ čo displej (15) bliká so symbolom .

**Poznámka:** Pri používaní Minute Minder na sa objaví symbol  (20)

#### ● Pauza

Funkcia Pauza umožňuje pozastaviť akúkoľvek funkciu aktívnu na doske, uvedením varného výkonu na nulu.

##### Aktivácia:

- stlačte  (10)
- na displeji (13) sa zobrazí .

#### Pre deaktiváciu funkcie:

**Poznámka:** táto operácia obnoví podmienky pred pauzou

- stlačte  (10)
- do 10 sekúnd posuňte doprava dlhými prstami **Oblasť výberu (3)**, ktorá sa vťahuje na **varnú zónu 2 (OBR.19);**



**Poznámka:** pokiaľ operácia nebude vykonaná do tohto času funkcia pauza zostane aktívna.

**Poznámka:** ak po 10 minútach nie je funkcia **Pauza** deaktivovaná, doska sa vypne automaticky.

### ● **Recall**

Funkcia Recall umožňuje obnoviť všetky nastavenia v prípade náhodného vypnutia.

#### **Aktivácia:**

- **opätovne zapnúť dosku**  do 6 sekúnd od vypnutia
- **stlačiť**  do ďalších nasledujúcich 6 sekúnd

### ● **Automatic Heat UP (automatický ohrev)**

Funkcia Automatic Heat UP (automatický ohrev) umožňuje rýchlejšie dosiahnutie nastaveného výkonu. Táto funkcia poskytuje výhodu rýchlejšieho varenia bez rizika spálenia jedál, pretože teplota nepresahuje teplotu nastavenej úrovne. Táto funkcia je k dispozícii pre úroveň výkonu 1 -8.

#### **Aktivácia:**

- dlho stlačiť na **Oblasť výberu (3)**, požadovaný výkon
- na displeji **(13)** je zobrazené "A".



### ● **Power management**

Funkcia Power management umožňuje nastaviť fungovanie výrobku s obmedzením maximálnej spotreby.

**Poznámka:** nastavenie musí prebehnúť pri vypnutej doske,

**bez** stlačenia tlačidla , keď je varná doska pripojená k elektrickej sieti alebo keď je napájanie znovu pripojené, v priebehu nasledujúcich 2 minút.

**Pre nastavenie** funkcie Power management:

- dlhšie stlačte a podržte tlačidlá  + , až kým nebudete počuť krátky zvukový signál

- súčasne posúvajte oblasti výberu **FL** a **RL** zľava doprava, následne dlhšie podržte v oblasti zodpovedajúcej poslednej

vykonostnej úrovne, až kým nebudete počuť krátky zvukový signál

- displej Timer (časovača) **(15)** zobrazí symboly "CF6", aby ukázal, že je možné vykonať nastavenie

- následne stlačte tlačidlo  a na displeji časovača **(15)** sa zobrazí **PHA (Phase power limit):**

- na displeji zóny FL sa ukáže nastavenie prúdu\*\*

0 = 7,4 kW



1 = 4,5 kW

2 = 3,1 kW

\*\* predvolené nastavenie je 7,4 kW

- pre zmenu nastavenia obmedzenia výkonu prejdite na

oblasti výberu FL

- pre uloženie vykonanej voľby stlačte tlačidlá  + , na 1 sekundu;

zaznie zvukový signál na potvrdenie uskutočneného nastavenia a funkcia sa vypne.

### **POUŽITIE ODSÁVAČA**

#### ● **Zapnutie**

Stlačte (dotknite sa)  **ON/OFF varnej dosky / odsávača**  
Zapne sa kontrolné svetlo, čím signalizuje, že varná doska/odsávač je pripravený na použitie  
Stlačte znova pre vypnutie

**Poznámka:** Táto funkcia má prednosť pred všetkými ostatnými.

#### ● **Zapnutie odsávača:**

Dotknúť sa (stlačiť) **Oblasť výberu (6)** pre zapnutie odsávača

#### ● **Rýchlosť (výkon) odsávania:**

Plošina je vybavená 8 úrovňami sacej rýchlosti (výkonu)  
Dotknite sa a posúvajte prstami pozdĺž **Oblasti pre výber (6):**  
doprava pre zvýšenie rýchlosti (výkonu) odsávania (0-8);  
doľava pre zníženie rýchlosti (výkonu) odsávania (8-0);

#### ● **Power Booster Nasávanie**

Výrobok je vybavený dvoma dodatočnými úrovňami rýchlosti (výkonu) odsávania (okrem úrovne )

- Dotknite sa a posúvajte prstami pozdĺž **Oblasti pre výber**

**(3)** (okrem úrovne ) a zapnúť Power Booster Nasávanie

**úroveň 9:** ostáva aktívna po dobu 15 minút

**úroveň 10:** ostáva aktívna po dobu 5 minút

následne sa výkon vráti na úroveň 8

**Poznámka:** aktívny Power Booster Odsávača, je zobrazený na displeji **(13)** vo zvolenej zóne varenia, a to symbolom "P"

#### ● **Timer**

**Aktivácia/Nastavenie funkcie Timer (Časovač) pre odsávač**

• Vyberte odsávač.



• Stlačte  + **(8)** pre prístup ku funkcii Timer (z akejkoľvek rýchlosti)

• Nastavte dobu trvania časovača (Timer):

stlačte volič , pre zvýšenie času automatického vypnutia



stlačte volič , pre zníženie času automatického vypnutia

na displeji **(15)** sa začne odpočítavanie,  
**Poznámka:** na boku displeja odsávača sa objaví symbol  **(19)**

Keď časovač skončí odpočítavanie, vydá akustický signál (po dobu 2 minút, alebo sa zastaví stlačením  + ) , zatiaľ čo displej **(15)** bliká so symbolom "0.00".

**Pre vypnutie časovača:**

• zvoliť **Oblasť výberu (6)**

• nastaviť hodnotu časovača a , prostredníctvom 

**Poznámka:** funkcia zostane aktívna, ak medzičasom nie sú stlačené žiadne ďalšie tlačidlá.

### ● Aktivácia indikátora saturácie filtrov

Tieto indikátory sú za bežných okolností deaktivované (pre tukový filter aj pre filter s aktívnym uhlím)

Pre ich zapnutie je potrebné postupovať nasledujúcim spôsobom:

- zapnite odsávaciu plochu pomocou ;
- s vypnutým motorom a vypnutými zónami varenia, stlačiť a podržať **Oblasť výberu (7)**:

LED "FILTER" (17) sa rozsvieti s nízkym jasom na displeji (14) nasávača sa zobrazí písmeno "G" – pre pokračovanie na aktiváciu indikátora saturácie **tukových filtrov** –

**Poznámka:** opätovne stlačiť **Oblasť výberu (7)** pre zobrazenie písmena "F" na displeji (14) a postupiť na aktiváciu **zápachového filtra a filtra s uhlíkmi**

#### Aktívny

- stlačiť **Oblasť výberu (6)**, LED "FILTER" (17) prejde do vysokého jasu, po 10 sekúnd sa vypne, čím ukazuje na **AKTIVÁCIU**.

### ● Deaktivovanie indikátorov nasýtenia filtra

zopakujte vyššie uvedený postup pre aktiváciu

- LED "FILTER" (17) prechádza do nízkeho jasu, po 10 sekúnd sa vypne, čím ukazuje na **DEAKTIVÁCIU**.

### ● Indikátor saturácie filtrov

Odsávač pár signalizuje, keď je potrebné vykonať údržbu filtrov:

#### Tukový filter

LED "FILTER"(17) sa zapne;

na displeji (14) sa zobrazí symbol "G" (po dobu 10 sekúnd od zapnutia)

#### Zápachový filter s aktívnym uhlím

LED "FILTER"(17) bliká;

na displeji (14) sa zobrazí symbol "F" (po dobu 10 sekúnd od zapnutia)

### ● Reset saturácie filtrov

Po údržbe filtrov (zápachový a/alebo tukový a aktívneho uhlia) stlačte po dlhšiu dobu **Oblasť výberu (7)**:

LED "FILTER" sa vypne, čím sa opätovne spustí odpočítavanie indikátora.

**Poznámka:** Zopakujte operáciu v prípade súčasnej signalizácie obidvoch filtrov.

### ● Automatická prevádzka

Odsávač pár sa zapne pri najvhodnejšej rýchlosti, pričom sa sací výkon prispôbi maximálnej úrovni varenia, použitej vo varných zónach.

Keď sa varná doska vypne, odsávač pár prispôbi svoju rýchlosť odsávania, pričom ju postupne znižuje tak, aby sa eliminovali zvyškové pary a zápach.

Pre aktiváciu tejto funkcie:

Krátko stlačte **Oblasť výberu (7)**, LED "(A)" (18) sa rozsvieti, aby sa ukázalo, že digestor pracuje v tomto režime.

## Tabuľky výkonu

Stupeň výkonu		Typ varenia	Použitie stupňa (indikácia pridruží skúsenosť a návyky varenia)
<b>Max výkon</b>	<b>Boost</b>	Rýchlo zohriať	Ideálny pre zvýšenie teploty potravín v krátkej dobe až do rýchleho varu v prípade vody alebo rýchlo ohriať tekutiny z varenia
	<b>8-9</b>	Vyprážať - vriieť	Ideálny pre zapraženie, začínať varenie, vyprážať mrazené výrobky, vriieť rýchlo
<b>Vysoký výkon</b>	<b>7-8</b>	Opiecť – osmažiť - vriieť - grilovať	Ideálny pre smaženie, udržať nažive vrenie, varenie a grilovanie (pre krátku dobu, 5 až 10 minút)
	<b>6-7</b>	Opiecť - variť – dusiť – osmažiť - grilovať	Ideálny pre smaženie, udržať mierne vrenie, varenie a grilovanie (pre priemernú dobu, 10-20 minút), predhriatie príslušenstva
<b>Stredný výkon</b>	<b>4-5</b>	Variť – dusiť – osmažiť - grilovať	Ideálny pre dusenie, udržiavať jemné varenie, varenie (pre dlhú dobu). Zamiešanie cestovín
	<b>3-4</b>	Variť – povrievať – zahustiť - miešať	Ideálny pre pomalé varenie (ryža, omáčky, pečienky, ryby) v prítomnosti doprovdných kvapalín (napr. voda, víno, vývar, mlieko), miešanie cestovín
	<b>2-3</b>	Variť – povrievať – zahustiť - miešať	Ideálny pre pomalé varenie (objem menej ako jeden liter: ryža, omáčky, pečienka, ryby), v prítomnosti doprovdných kvapalín (napr. voda, víno, vývar, mlieko)
<b>Nízky výkon</b>	<b>1-2</b>	Roztopiť – rozmraziť – udržať teplé - miešať	Ideálny pre zmäkčovanie masla, ľahko roztaviť čokoládu, rozmrazovanie malých výrobkov
	<b>1</b>	Roztopiť – rozmraziť – udržať teplé - miešať	Ideálny pre udržanie v teple malé porcie čerstvo uvarených jedál alebo udržanie teploty jedál a miešanie rizota
<b>OFF</b>	<b>Výkon nula</b>	Oporná plocha	Varná doska v polohe stand-by alebo vypnutá (možná prítomnosť zvyškového tepla z konca varenia, signalizované s H-L-O)



# Tabuľka varenia

Kategória potravín	Jedlá a druh varenia	Stupeň výkonu a priebeh varenia			
		Prvá fáza	Výkon	Druhá fáza	Výkon
Cestoviny, ryža	Čerstvé cestoviny	Ohrev vody	Booster-9	Varenie cestovín a udržiavanie varu	7-8
	Čerstvé cestoviny	Ohrev vody	Booster-9	Varenie cestovín a udržiavanie varu	7-8
	Varená ryža	Ohrev vody	Booster-9	Varenie cestovín a udržiavanie varu	5-6
	Rizoto	Osmaženie a praženie	7-8	Varenie	4-5
Zelenina, strukoviny	Varené	Ohrev vody	Booster-9	Uvarenie	6-7
	Vyprážené	Ohrev oleja	9	Vyprážanie	8-9
	Restované	Ohrev príslušenstva	7-8	Varenie	6-7
	Dusené	Ohrev príslušenstva	7-8	Varenie	3-4
	Osmažené	Ohrev príslušenstva	7-8	Osmaženie do zlata	7-8
Mäsa	Pečené	Opečenie mäsa do zlata s olejom (ak s maslom výkon 6)	7-8	Varenie	3-4
	Grilované	Predhrievanie hrnca	7-8	Grilovanie na oboch stranách	7-8
	Opečené	Opečenie s olejom (ak s maslom výkon 6)	7-8	Varenie	4-5
	Na šťave/dusené	Opečenie s olejom (ak s maslom výkon 6)	7-8	Varenie	3-4
Ryba	Grilovaná	Predhrievanie hrnca	7-8	Varenie	7-8
	Na šťave/dusená	Opečenie s olejom (ak s maslom výkon 6)	7-8	Varenie	3-4
	Vyprázaná	Ohrev oleja alebo tuku	8-9	Vyprážanie	7-8
Vajcia	Praženicce	Ohrievanie panvice s maslom alebo tukom	6	Varenie	6-7
	Omelety	Ohrievanie panvice s maslom alebo tukom	6	Varenie	5-6
	Na mätko/na tvrdo	Ohrev vody	Booster-9	Varenie	5-6
	Lievance	Ohrievanie panvice s maslom	6	Varenie	6-7
Omáčky	Paradajková	Opečenie s olejom (ak s maslom výkon 6)	6-7	Varenie	3-4
	Ragú	Opečenie s olejom (ak s maslom výkon 6)	6-7	Varenie	3-4
	Bešamel	Príprava základu (roztopiť maslo a múku)	5-6	Privedenie do mierneho varu	3-4
Dezerty, krémy	Crema pasticcera	Privedenie mlieka k varu	4-5	Udržať mierne vrenie	4-5
	Pudingy	Privedenie mlieka k varu	4-5	Udržať mierne vrenie	2-3
	Ryžový nákyp	Ohrev mlieka	5-6	Udržať mierne vrenie	2-3

# Údržba

## Údržba varnej dosky

**Pozor! Pred každým čistením alebo údržbou sa uistite, že varné zóny sú vypnuté a indikátor tepla zmizol.**

### Čistenie

Varná doska sa čistí po každom použití.

#### Dôležité:

Nepoužívajte abrazívne hubky, drôtenky. Ich použitie by po čase mohlo zničiť sklo.

Nepoužívajte dráždivé chemické čistiace prostriedky, ako sú spreje pre rúry alebo odstraňovače škvŕn.

Po každom použití nechajte varnú dosku vychladnúť a vyčistite ju odstránením zaschnutých zvyškov a škvŕn od zvyškov potravín.

Cukor alebo potraviny s vysokým obsahom cukru poškodzujú varnú dosku a musia sa okamžite odstrániť.

Soľ, cukor a piesok by mohli poškrabať povrch skla.

Používajte jemnú handričku, papierové uteráky alebo špeciálne výrobky pre čistenie varnej dosky (postupujte podľa pokynov výrobcu).

### **NEPOUŽÍVAJTE PARNÉ ČISTIČE!!!**

#### Dôležité:

V prípade náhodných a neplánovaných únikov kvapalín z hrncov je možné zasiahnuť prostredníctvom vypúšťacieho ventilu nachádzajúceho sa na spodnej časti výrobku tak, aby sa mohol odstrániť prípadný zvyšok a aby sa mohlo vykonať čistenie s maximálnou hygienickou bezpečnosťou.

**Obr. 25**

Pre komplexnejšie a hlbšie čistenie sa môže úplne odobrať spodná vaňa.

**Obr. 26**

### Čistenie kovovej mriežky:

Mriežku musíte umývať ručne horúcou vodou a neutrálnym čistiacim prostriedkom a starostlivo osušiť, aby ste zabránili oxidáciám.

## Údržba odsávača:

### Čistenie

Na čistenie používajte **VÝLUČNE IBA** navlhčenú handru s neutrálnymi tekutými čistiacimi prostriedkami. **NA ČISTENIE NEPOUŽÍVAJTE NÁRADIE ANI NÁSTROJE!**

Vyhňte sa použitiu produktov s obsahom abrazív.

**NEPOUŽÍVAJTE ALKOHOL!**

### Protitukový filter

**Spracováva tukové častice pochádzajúce z varenia.**

Musí sa vyčistiť raz za mesiac (alebo keď systém indikácie saturácie filtrov signalizuje túto nutnosť), neagresívnymi čistiacimi prostriedkami ručne alebo v umývačke riadu pri nízkych teplotách a krátkom cykle.

Pri umývaní v umývačke riadu sa protitukový filter môže

odfarbiť, ale jeho filtračné vlastnosti sa absolútne nezmenia.

**Obr. 24**

### Filter S Aktívnym Uhlím - Keramický

(iba pre filtračnú verziu)

**Spracováva nepríjemné zápachy pochádzajúce z varenia.**

Výrobok je vybavený sadou zápachových filtrov. Nasýtenie zápachových filtrov sa overí po viac-menej predĺženom používaní podľa typu varenia a pravidelnosti čistenia tukových filtrov. Zápachové filtre sa môžu tepelne regenerovať každé 2-3 mesiace v rúre predhriatej na 200 °C na 45 minút. Správna regenerácia zaisťuje konštantnú filtračnú účinnosť na 5 rokov.

**Obr. 22-23**

## Vyhľadávanie závad

KÓD INFORMÁCIE	OPIS	MOŽNÉ PRÍČINY	RIEŠENIE
E2	Zóna príkazov sa vypne z dôvodu príliš vysokej teploty	Vnútorná teplota elektronických častí je príliš vysoká	Pred ďalším použitím počkajte, kým varná doska vychladne
ERR03 + zvukový signál 	Zaznamená sa stála (trvalá) aktivácia tlačidla. Rozhranie sa vypne po 10 sekundách.	Voda, hmrce alebo kuchynské potreby, nad užívateľským rozhraním.	Vyčistite povrch, z dosky odstráňte predmety.
Pre všetky signalizácie chyby ( E ... U ... )	Zavolajte asistenčnú technickú službu a oznámte kód chyby		

## Asistenčná služba

Pred skontaktovaním sa s Asistenčnou službou

1. Skontrolujte, či nemôžete vyriešiť problém sami na základe bodov opísaných v „Vyhľadávanie porúch“.

2. Vypnite a zapnite zariadenie, aby ste zistili, či sa problém vyriešil.

**Ak po vyššie uvedených kontrolách porucha pretrváva, obráťte sa na najbližšiu Asistenčnú službu.**

Žiadosť o servis nájdete v kontaktoch na webovej stránke "[www.haier-europe.com](http://www.haier-europe.com)" vašej krajiny v sekcii Servisná podpora.

### Respectați cu strictețe instrucțiunile din acest manual.

Nu ne asumăm nicio răspundere pentru niciun fel de probleme, pagube sau incendii cauzate de nerespectarea instrucțiunilor din acest manual. Dispozitivul este destinat numai uzului casnic, pentru a găti alimente și a extrage fumul generat de gătit. Nu este permisă nicio altă utilizare (de ex., încălzirea camerelor). Producătorul nu își asumă nicio răspundere pentru utilizarea necorespunzătoare sau setările de comandă incorecte. **Dispozitivul poate avea caracteristici estetice diferite în raport cu ilustrațiile din acest manual, cu toate acestea, instrucțiunile de utilizare, întreținere și instalare rămân aceleași.**

- ① Citiți cu atenție instrucțiunile: acestea cuprind informații importante despre instalare, utilizare și siguranță.
- ① Nu efectuați modificări electrice la dispozitiv.
- ① Înainte de a instala dispozitivul, asigurați-vă că niciuna dintre componente nu este deteriorată. În caz contrar, contactați distribuitorul și nu continuați cu instalarea.
- ① Verificați dacă dispozitivul este intact înainte de a continua instalarea. În caz contrar, contactați distribuitorul și nu continuați cu instalarea.

**Notă:** Componentele marcate cu simbolul „(\*)” sunt accesorii opționale furnizate numai cu unele modele sau nefurnizate, dar disponibile pentru achiziție.

### Conexiunea electrică

Rețineți! Acordați o atenție strictă următoarelor instrucțiuni:

- Dispozitivul trebuie deconectat de la sursa de alimentare electrică înainte de a efectua orice lucrări de instalare.
- Instalarea sau întreținerea trebuie efectuată de un tehnician calificat, în conformitate cu instrucțiunile producătorului și cu regulamentele locale de siguranță. Nu reparați sau înlocuiți nicio piesă a dispozitivului decât dacă acest lucru este specificat în mod expres în manualul de utilizare.
- Prin lege, aparatul trebuie să fie împământat.
- Cablul de alimentare electrică trebuie să fie suficient de lung pentru a permite conectarea dispozitivului încorporat în unitate la sursa de alimentare electrică.
- Pentru ca instalația să respecte regulamentele de siguranță în vigoare, este necesar un întrerupător omnipolar omologat, care să garanteze deconec-

țarea completă a rețelei electrice în categoria de supratensiune III, în conformitate cu regulile de instalare.

- Nu folosiți prelungitoare simple sau multiple.
- Odată ce instalarea este finalizată, componentele electrice nu trebuie să mai fie accesibile utilizatorului.
- Dispozitivul și părțile sale accesibile se încălzesc în timpul utilizării. Aveți grijă să nu atingeți elementele de încălzire.
- Asigurați-vă că copiii nu se joacă cu dispozitivul; țineți copiii departe și supravegheați-i, deoarece părțile accesibile pot deveni foarte fierbinți în timpul utilizării.
- Pentru persoanele cu stimulator cardiac și implanturi active, este important să se verifice, înainte de a utiliza plita cu inducție, dacă stimulatorul lor este compatibil cu dispozitivul.
- Nu atingeți elementele de încălzire ale dispozitivului în timpul și după utilizare.
- Evitați contactul cu cârpele sau orice alt material inflamabil până când toate componentele plitei s-au răcit suficient, risc de incendiu.
- Nu așezați materiale inflamabile pe sau lângă dispozitiv.
- Grăsimile și uleiurile supraîncălzite iau foc cu ușurință. Supravegheați gătitul alimentelor grase sau uleioase.
- Dacă suprafața este crăpată, opriți imediat dispozitivul pentru a preveni riscul de electrocutare.
- Dispozitivul nu este destinat operării în asociere cu un cronometru extern sau un sistem separat de comandă de la distanță.
- Gătitul nesupravegheat pe un dispozitiv cu ulei sau grăsime poate fi periculos și poate provoca incendii.
- Procesul de gătit trebuie supravegheat. Un proces de gătit scurt trebuie monitorizat constant.
- NU încercați

NICIODATĂ să stingeți focul folosind apă. În schimb, opriți dispozitivul și înăbușiți flăcările, de exemplu cu un capac sau o pătură ignifugă. Pericol de incendiu: nu așezați obiecte pe suprafețele de gătit.

• Nu folosiți aparate de curățat cu abur, risc de electrocutare. • Nu așezați pe dispozitiv obiecte metalice, cum ar fi cuțite, furculițe, linguri sau capace, deoarece acestea se pot încinge.

• Înainte de a conecta dispozitivul la rețeaua electrică: verificați plăcuța cu date tehnice (pe partea inferioară a dispozitivului) pentru a vă asigura că tensiunea și puterea corespund cu sursa de alimentare și că priza de alimentare este adecvată. Dacă aveți îndoieli, consultați un electrician calificat.

**Important:** • După utilizare, opriți plita de la întrerupător și nu vă bazați pe detectorul de tigaie. • Evitați deversarea lichidelor în timpul fierberii, reducând căldura când fierbeți sau încălziți lichide. • Nu lăsați elementele de încălzire aprinse cu oale și tigăi goale sau fără tigăi. • Opriți ochiul folosit al plitei când ați terminat de gătit. • Nu folosiți niciodată folie de aluminiu pentru gătit și nu așezați niciodată produse ambalate în aluminiu pe plită. Aluminiul s-ar topi și ar deteriora iremediabil dispozitivul.

• Nu încălziți niciodată o conservă sau o cutie care conține alimente fără a o deschide mai întâi: ar putea exploda!

• Acest avertisment este valabil și pentru toate celelalte tipuri de plite. • Nivelurile ridicate de putere, cum ar fi funcția Booster, nu trebuie utilizate pentru a încălzi anumite lichide, cum ar fi uleiul pentru prăjit. Căldura excesivă poate fi periculoasă. În aceste cazuri, recomandăm utilizarea unui nivel de putere mai scăzut. • Recipientele

trebuie așezate direct pe plită și în centru. În niciun caz nu se pot pune alte obiecte între tigaie și plită. • Dacă temperatura devine ridicată, dispozitivul scade automat nivelul de putere al zonelor de gătit. • Înainte de a efectua orice lucrare de curățare sau întreținere, deconectați dispozitivul de la sursa de alimentare electrică prin scoaterea ștecherului din priză sau oprirea întrerupătorului de alimentare. Purtați mănuși de protecție pentru toate operațiile de instalare și întreținere. Dispozitivul poate fi utilizat de către copii cu vârsta peste opt ani și de către persoane cu abilități fizice, senzoriale sau mentale afectate sau lipsite de experiență sau de cunoștințele necesare, cu condiția ca aceștia să fie supravegheați sau după ce au primit instrucțiuni despre utilizarea în siguranță a dispozitivului și au înțeles pericolele inerente. Copiii trebuie supravegheați pentru a vă asigura că nu se joacă cu dispozitivul.

Curățarea și întreținerea nu trebuie efectuate niciodată de copii decât dacă aceștia sunt supravegheați corespunzător. Camera trebuie să fie ventilată corespunzător atunci când dispozitivul este utilizat în același timp cu alte dispozitive alimentate cu gaz sau cu alt combustibil. Dispozitivul trebuie curățat în mod regulat, atât la interior, cât și la exterior (CEL PUȚIN O DATĂ PE LUNĂ), în strictă conformitate cu instrucțiunile de întreținere. Nerespectarea regulilor pentru curățarea dispozitivului și înlocuirea și curățarea filtrelor poate cauza un pericol de incendiu. Alimentele nu trebuie să fie niciodată flambate. Folosirea unei flăcări deschise poate deteriora filtrele și poate cauza un pericol de incendiu; trebuie, prin urmare, evitată în toate împrejurările. La prăjire trebuie

avută o atenție deosebită pentru a preveni supraîncălzirea și aprinderea uleiului.

● **REȚINEȚI!** Părțile accesibile ale dispozitivului se pot încinge atunci când plita este pornită. ● **Rețineți!** Nu conectați dispozitivul la sursa de energie electrică până când instalarea nu este complet finalizată. Regulamentele stabilite de autoritățile locale trebuie respectate cu strictețe în ceea ce privește măsurile tehnice și de siguranță care trebuie adoptate pentru extracția fumului. ● Aerul extras nu trebuie să fie transportat prin aceleași conducte folosite pentru extragerea fumului generat de arderea gazelor sau de alte tipuri de dispozitive de ardere. Nu utilizați niciodată dispozitivul fără grila instalată corespunzător! Utilizați numai șuruburile de fixare furnizate împreună cu dispozitivul pentru instalare sau, dacă nu sunt incluse, cumpărați tipul corect de șuruburi. Utilizați șuruburi de lungime potrivită, așa cum este indicat în ghidul de instalare.

● Când dispozitivul este utilizat împreună cu alte dispozitive alimentate cu energie neelectrică, presiunea negativă a încăperii nu trebuie să depășească 4 Pa ( $4 \times 10^{-5}$  bari).

Acest manual trebuie păstrat pentru a putea fi consultat în orice moment. În caz de vânzare, cesiune sau mutare, acesta trebuie să rămână împreună cu dispozitivul.



#### Conexiunea electrică

Fig. 3

● Deconectați dispozitivul de la sursa de alimentare electrică. ● Instalarea trebuie efectuată de personal calificat profesional, care cunoaște regulamentele în vigoare privind instalarea și siguranța. ● Producătorul nu își asumă nicio răspundere față de persoane, animale sau bunuri dacă nu sunt respectate

instrucțiunile din acest capitol.

● Cablul de alimentare trebuie să fie suficient de lung pentru a permite scoaterea plitei din blat. ● Asigurați-vă că tensiunea de pe plăcuța cu numărul de serie din partea inferioară a dispozitivului corespunde cu cea din mediul casnic în care va fi instalat.

● Nu utilizați prelungitoare.

● Cablul de împământare trebuie să fie cu 2 cm mai lung decât celelalte cabluri.

● Dacă aparatul electric nu este furnizat cu cablu de alimentare, utilizați unul cu un diametru minim al conductorului de 2,5 mm<sup>2</sup> pentru o putere de până la 7200 W; pentru niveluri de putere mai mari, diametrul trebuie să fie de 4 mm<sup>2</sup>.

● Temperatura nu trebuie să atingă 50 °C peste temperatura camerei în niciun punct de pe lungimea cablului. ● Aparatul este destinat să fie conectat permanent la sursa de alimentare.

● **Rețineți!** Înainte de a reconecta circuitul la rețeaua de alimentare electrică, asigurați-vă că funcționează corect, verificați întotdeauna dacă cablul de alimentare este instalat corect.

● **Rețineți!** Cablul de interconectare trebuie înlocuit de către serviciul de asistență tehnică autorizat sau de o persoană cu calificare similară.

**Notă:** produsul este echipat cu o funcție de limitare a puterii, care permite setarea unei limite maxime de putere. Limita trebuie setată în momentul conectării produsului la rețeaua electrică sau atunci când rețeaua electrică este reconectată (în următoarele 2 minute). Pentru secvența de setare a limitării puterii, consultați secțiunea Utilizare din acest manual.

## Instalare

● Atât instalarea electrică cât și cea mecanică trebuie efectuate de personal specializat.

Aparatul electric este conceput pentru a fi încorporat într-un blat cu grosimea de 2,6 cm în cazul instalării SUPRAPUSE; 2,56 cm în cazul instalării LA NIVEL. Distanța minimă dintre plită și perete trebuie să fie de cel puțin 5 cm în față, cel puțin 4 cm pe laterale și cel puțin 50 cm față de unitățile de perete suspendate.

NB = Distanțele recomandate sunt date ca exemple: la planificarea spațiilor, trebuie respectate indicațiile producătorului bucătăriei.

## Montare

Înainte de a începe instalarea:

- După despachetarea produsului, verificați dacă acesta nu a fost deteriorat în timpul transportului și, în caz de probleme, vă rugăm să contactați revanzătorul sau serviciul de asistență pentru clienți înainte de a-l instala.
- Verificați dacă produsul are dimensiunea potrivită pentru zona de instalare.
- Verificați dacă există accesorii (de ex., punji cu șuruburi, certificate de garanție etc.) în interiorul ambalajului (așezate acolo din motive de transport). Dacă sunt prezente, scoateți-le și păstrați-le la loc sigur.
- De asemenea, asigurați-vă că există o priză electrică în apropierea zonei de instalare.

## Pregătirea dulapului pentru instalare:

- Produsul nu poate fi instalat deasupra aparatelor de răcire, mașinilor de spălat vase, încălzitoarelor, cuptoarelor, mașinilor de spălat și uscătoarelor de rufe.
- Realizați decupajele în dulap înainte de a introduce plită și îndepărtați cu grijă orice așchii sau rumeguș.

**IMPORTANT:** utilizați un sigilant adeziv monocomponent (S), care rezistă la temperaturi de până la 250°; înainte de instalare, curățați temeinic suprafețele de lipit și eliminați orice substanță care poate compromite aderența (de ex., agenți de degajare, conservanți, grăsimi, ulei, praf, urme de adezivi vechi etc.); adezivul trebuie întins uniform pe toată partea exterioară a cadrului; după lipire, lăsați adezivul să se usuce aproximativ 24 de ore.

**Notă:** pentru a asigura instalarea corectă a produsului, se recomandă aplicarea de bandă adezivă pe țevi, folosind un adeziv cu următoarele caracteristici:

- film moale din PVC elastic, cu adeziv pe bază de acrilic
- conform cu normele DIN EN 60454
- ignifug
- rezistență excelentă la uzură
- rezistent la fluctuațiile de temperatură
- poate fi folosit la temperaturi scăzute

**Atenție!** Panoul din spate al dulapului de sub blat trebuie să fie detașabil pentru inspecție/întreținere.

**Atenție!** Neinstalarea șuruburilor sau accesoriilor de fixare în conformitate

cu aceste instrucțiuni poate duce la pericole de natură electrică.

**Notă:** pentru a asigura instalarea corectă a produsului, se recomandă aplicarea de bandă adezivă pe țevi, folosind un adeziv cu următoarele caracteristici:

- film moale din PVC elastic, cu adeziv pe bază de acrilic
- conform cu normele DIN EN 60454
- ignifug
- rezistență excelentă la uzură
- rezistent la fluctuațiile de temperatură
- poate fi folosit la temperaturi scăzute

**Dispozitivul poate fi folosit și în combinație cu un KIT de senzori pentru fereastră (nu este furnizat de producător).** Dacă este instalat KITUL de senzori pentru fereastră (doar în cazul utilizării în modul EXTRACTOR), extracția aerului se va opri de fiecare dată când fereastra din încăpere pe care este aplicat KITUL va fi închisă.

• KITUL trebuie conectat electric la dispozitiv de către personal tehnic calificat și specializat.

• KITUL trebuie să fie certificat separat în conformitate cu standardele de siguranță pentru componentă și utilizarea acesteia în asociere cu dispozitivul. Instalarea trebuie efectuată în conformitate cu regulamentele în vigoare pentru sistemele casnice.

## REȚINEȚI:

- cablajul KITULUI care urmează să fie conectat la dispozitiv trebuie să facă parte dintr-un circuit de siguranță de foarte joasă tensiune (SELV) certificat.
- producătorul acestui dispozitiv nu își asumă nicio răspundere pentru niciun inconvenient, pagube sau incendii cauzate de defecte și/sau probleme asociate cu defecțiunea și/sau instalarea incorectă a KITULUI.

Acest dispozitiv este marcat în conformitate cu Directiva europeană 2012/19/CE - UK SI 2013 Nr. 3113 privind deșeurile de echipamente electrice și electronice (DEEE). Asigurându-se că acest dispozitiv este eliminat corect, utilizatorul va contribui la prevenirea potențialului impact negativ asupra mediului și sănătății umane.



Simbolul  de pe dispozitiv sau documentația furnizată indică faptul că acest dispozitiv nu trebuie tratat ca deșeu menajer, ci trebuie predat la un centru de colectare a deșeurilor adecvat pentru reciclarea aparatelor electrice și electronice. Eliminați-l în conformitate cu regulamentele locale privind eliminarea deșeurilor. Pentru mai multe informații despre tratarea, recuperarea și reciclarea acestui dispozitiv, vă rugăm să contactați autoritatea locală, serviciul de colectare a deșeurilor menajere sau magazinul de la care a fost achiziționat dispozitivul.

Dispozitiv proiectat, testat și dezvoltat în conformitate cu regulamentele de:

Siguranță: EN/IEC 60335-1; EN/IEC 60335-2-6, EN/IEC 60335-2-31, EN/IEC 62233.

• Performanță: EN/IEC 61591; ISO 5167-1; ISO 5167-3; ISO 5168; EN/IEC 60704-1; EN/IEC 60704-2-13; EN/IEC 60704-3; ISO 3741; EN 50564; IEC 62301.EN 60350-2;

• CEM: EN 55014-1; CISPR 14-1; EN 55014-2; CISPR 14-2; EN/IEC 61000-3-3; EN/IEC 61000-3-12. Recomandări de utilizare corectă în vederea reducerii impactului asupra mediului: Când începeți să gătiți, porniți aparatul la viteză minimă, lăsându-l câteva minute pornit când ați terminat de gătit. Creșteți viteza doar dacă există o cantitate mare de fum și abur, folosind funcția Booster doar în cazuri extreme.

Pentru a menține funcționarea eficientă a sistemului de reducere a mirosurilor, înlocuiți filtrul/filtrele cu carbon atunci când este necesar. Pentru a asigura performanța ridicată a filtrului de grăsime, curățați-l atunci când este necesar. Pentru a îmbunătăți eficiența și a minimiza zgomotul, utilizați diametrul maxim al conductei indicat în acest manual.

## Utilizarea

### Vase de gătit



Folosiți numai vase marcate cu simbolul

#### Important:

pentru a evita deteriorarea permanentă a suprafeței plitei, nu utilizați:

- vase cu fundul care nu este perfect plat.
- vase metalice cu fund emailat.
- vase cu bază rugoasă, pentru a evita zgârirea suprafeței plitei.
- nu așezați niciodată oale și tigăi fierbinți pe suprafața panoului de comenzi al plitei

### Vase preexistente

Gătitul prin inducție folosește magnetismul pentru a genera căldură. Prin urmare, vasele trebuie să conțină fier. Verificați dacă materialul vasului este magnetic folosind un magnet. Oalele nu sunt potrivite dacă nu sunt detectabile magnetic.

### Diametre recomandate ale fundului de tigaie

**IMPORTANT: dacă vasele de gătit nu au dimensiunea corectă, zonele de gătit nu vor porni**

Pentru detalii privind diametrul minim al vasului de gătit care trebuie utilizat pe fiecare zonă, consultați partea ilustrată a acestui manual.

### Economisirea de energie

Recomandări pentru cele mai bune rezultate:

- Utilizați oale și tigăi având fundul cu diametrul egal cu cel al zonei de gătit.
- Folosiți numai oale și tigăi cu fundul plat.
- Acolo unde este posibil, țineți capacul pe oale în timpul gătitului
- Gătiți legumele, cartofii etc. cu o cantitate minimă de apă pentru a reduce timpul de gătit.
- Utilizați o oală sub presiune, deoarece reduce și mai mult consumul de energie și timpul de gătit
- Așezați oala în centrul zonei de gătit desenate pe plită.

## Selectarea vaselor de gătit

	Tigaie din fier pentru prăjire în ulei
	Ustensilă de gătit emailată
	Oală din fier
	Ceainic din fier
	Ceainic din inox emailat
	Oală din inox
	Placă din fier

Este posibil să aveți o serie de vase de gătit diferite

1. Această plită cu inducție poate identifica o varietate de vase de gătit, pe care le puteți testa cu una dintre următoarele metode: Puneți vasul pe zona de gătit. Dacă zona de gătit corespunzătoare afișează un nivel de energie, atunci vasul este adecvat. Dacă pe afișaj clipește litera „U”, vasul nu este adecvat pentru utilizarea cu plita cu inducție
2. Țineți un magnet aproape de vas. Dacă magnetul este atras spre vas, acesta este adecvat pentru utilizarea cu plita cu inducție. NB: Baza vasului trebuie să conțină material magnetic. Acesta trebuie să aibă un fund cu diametrul conform cu tabelul 1 de mai jos.
3. Folosiți numai vase feromagnetice fabricate din oțel emailat, fontă turnată sau inox, dar compatibile cu inducția
4. Folosiți vase al căror diametru al zonei feromagnetice (vaza vasului) este în intervalul de dimensiuni din tabelul de mai jos. (Tabelul 1)
  - Dacă folosiți vase mai mici, performanța poate fi afectată
  - Dacă utilizați un vas cu un diametru mai mic decât cel indicat în tabelul 1, vasele pot să nu fie detectate



Conform dimensiunii zonei, puteți folosi vase cu diametre diferite, conform imaginii de mai jos:

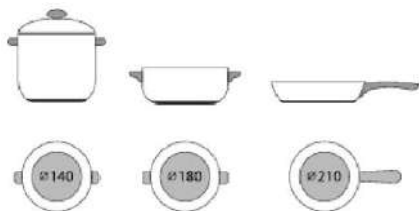

5. Dacă partea feromagnetică acoperă numai parțial baza vasului, numai zona feromagnetică se va încălzi, restul bazei este posibil să nu se încălzească la o temperatură suficientă pentru gătire.



6. Dacă zona feromagnetică nu este omogenă, dar prezintă alte materiale, cum ar fi aluminiul, aceasta poate afecta încălzirea și detectarea vasului.

Dacă baza vasului este similară cu imaginile de mai jos, vasul poate să nu fie detectat.



## Folosirea plitei

Sistemul de gătit prin inducție se bazează pe fenomenul fizic al inducției magnetice. Caracteristica principală a acestui sistem este transferul direct de energie de la generator la oală.

### Avantaje:

În comparație cu plitele electrice, plita cu inducție este:

- **Mai sigură:** temperatură mai scăzută pe suprafața sticlei.
- **Mai rapidă:** timpi mai scurți de încălzire a alimentelor.
- **Mai precisă:** plita reacționează imediat la comenzile dvs.
- **Mai eficientă:** 90% din energia absorbită este transformată în căldură. Mai mult decât atât, odată ce vasul este luat de pe plită, transmiterea căldurii este întreruptă imediat, evitându-se pierderile inutile de căldură.

## Folosirea ventilatorului extractor

Sistemul de extracție poate fi folosit în două versiuni: extracție externă și evacuare sau ca filtru cu recirculare internă.



### Varianta cu extracție

Fig. 14

Evacuarea fumului spre exterior se face printr-o serie de conducte (cumpărate separat) fixate pe flanșa de racordare fumizată.

Diametrul conductei de evacuare trebuie să fie echivalent cu diametrul inelului de legătură:

- pentru guri de evacuare dreptunghiulare 222 x 89 mm
- pentru guri de evacuare circulare Ø 150 mm (\*)

Pentru mai multe informații, consultați pagina referitoare la versiunea cu extracție din partea ilustrată a acestui manual.

Conectați produsul la conducte de evacuare montate pe perete și având diametrul orificiului echivalent cu cel al gurii de evacuare a aerului (flanșă de legătură).

Utilizarea de țevilor de evacuare montate pe perete și având diametrul orificiului mai mic poate reduce eficiența extracției și crește drastic nivelul de zgomot.

Prin urmare, nu ne asumăm nicio răspundere în acest sens.

- ① Păstrați conducta cât mai scurtă posibil.
- ① Utilizați conducte cu cel mai mic număr posibil de curbe (unghi maxim: 90°).
- ① Evitați modificări drastice ale diametrului conductei.



### Versiunea cu filtrare

Fig. 13

Aerul extras va fi filtrat în filtre speciale pentru grăsimi și filtre pentru mirosuri înainte de a fi reevacuat în încăpere. Produsul este livrat cu tot ceea ce este necesar pentru instalarea filtrului. În această configurație, vă recomandăm întotdeauna să realizați o fantă în plinta dulapului pentru a facilita recircularea aerului. Produsul este furnizat împreună cu un set de filtre pentru mirosuri. Pentru mai multe informații, consultați pagina referitoare la accesori din manualul de instalare - versiunea cu filtru.

# Funcționare

## Panou de comenzi

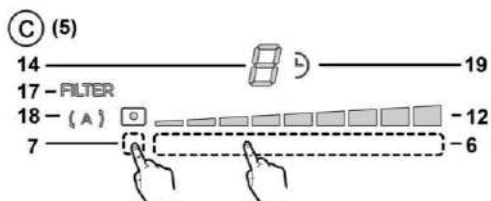
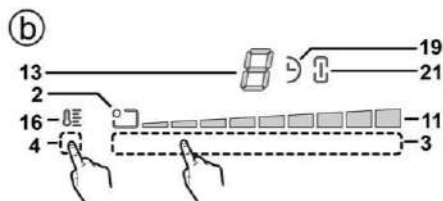
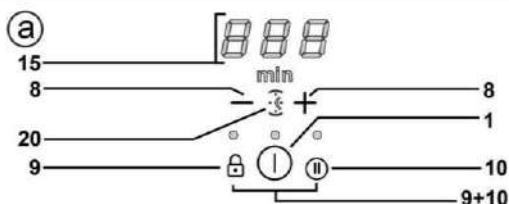
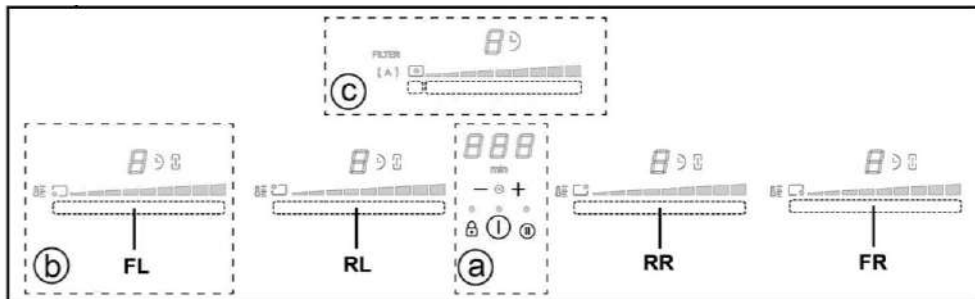

### Taste

1. **PORNIRE/OPRIRE** plită / ventilator extractor pentru plită
2. Indicator de poziție a zonei de gătit
3. Selectare zonă de gătit
- Creștere/reducere nivel de putere
4. Activare funcție de menținere la cald
5. Ventilator taste
6. Selectare ventilator extractor
- Creștere/reducere viteză de extracție (putere)
7. Activare funcții automate
- Resetare saturație filtru
8. Activare cronometru
- Creștere/reducere valoare cronometru
9. Blocare taste
- 9+10. Blocare împotriva accesului copiilor
10. Pauză/Rechemare

### Afișaj / LED

11. Vizualizare nivel de putere
12. Vizualizare viteză de extracție (putere)
13. Afișaj zonă de gătit
14. Afișaj ventilator extractor
15. Afișaj cronometru
16. Indicator funcție de menținere la cald
17. Indicator de asistență filtru
18. Indicator funcție de extracție automată
19. Indicator cronometru activ
20. Indicatorul memento minute activ
21. Indicator de punte activ

## UTILIZAREA PLITEI

**Înainte de a începe, este important să știți următoarele:**

Toate funcțiile acestei plite sunt proiectate pentru a respecta cele mai stricte regulamente de siguranță.

Din acest motiv:

• **Unele funcții nu vor fi activate sau vor fi dezactivate automat în lipsa vaselor de gătit pe arzătoare sau când acestea nu sunt poziționate corect.**

• În alte cazuri, funcțiile activate vor fi dezactivate automat după câteva secunde când funcția specifică necesită o setare suplimentară care nu a fost selectată (de exemplu: „**Porniți plita**” fără „**Selectarea zonei de gătit**” și „**Temperatura de funcționare**” sau „**Funcția de blocare**” sau funcția „**Cronometru**”).

 **Avertizare!** În cazul utilizării prelungite (de exemplu), este posibil ca zona de gătit să nu se oprească imediat, deoarece se află în faza de răcire; pe afișajul zonei de gătit va apărea simbolul „H”, pentru a indica execuția acestei faze. Așteptați ca afișajul să se oprească înainte de a vă apropia de zona de gătit.

### Afișaj zonă de gătit

afișajul zonei de gătit indică:

Zonă de gătit pornită	0
Nivel de putere	1-9-P
Indicator de căldură reziduală	H
Detector vas de gătit	U
Funcția de menținere la cald activă	U
Funcția de blocare împotriva accesului copiilor activă	L
Funcția de pauză	
Funcția de încălzire automată	A

### Caracteristicile plitei

#### • **Activare sigură**

Produsul se activează numai în prezența vaselor de gătit pe zona de gătit: procesul de încălzire nu începe sau se întrerupe dacă nu sunt prezente vase de gătit sau dacă acestea sunt îndepărtate.

#### • **Detector vas de gătit**

Produsul detectează automat prezența vaselor de gătit pe zonele de gătit.

#### • **Oprire de siguranță**

Din motive de siguranță, fiecare zonă de gătit are un timp maxim de funcționare, care depinde de nivelul de putere maxim setat.

#### • **Indicator de căldură reziduală**

Când una sau mai multe zone de gătit sunt oprite, prezența căldurii reziduale este indicată printr-un semnal vizual pe afișajul zonei corespunzătoare, prin intermediul simbolului „H”.

### Funcționare

**Notă:** Înainte de a activa orice funcții, zona dorită trebuie să fie activată

#### • **Pornire**

Apăsați (atingeți)  butonul de **PORNIRE/OPRIRE al plitei/ventilatorului extractor**. Indicatorul luminos se va aprinde pentru a indica faptul că plita/extractorul este gata de utilizare

Apăsați din nou pentru a opri

**Notă:** Această funcție are prioritate față de celelalte.

#### • **Selectarea zonelor de gătit**

Atingeți (apăsați) pe **zona de selecție (3)** corespunzătoare zonei de gătit dorite.

#### • **Nivelul de putere 9**

Plita are 9 trepte de putere

Atingeți și glisați cu degetele în **zona de selecție (3):** spre dreapta, pentru a crește nivelul de putere; spre stânga, pentru a reduce nivelul de putere.

#### • **Funcția Power Booster**

Produsul are un nivel suplimentar de putere (după nivelul **9**), care rămâne activ timp de 5 minute, după care temperatura revine la valoarea setată anterior.

Atingeți și glisați cu degetele pe **zona de selecție (3)**

(dincolo de nivelul **9**) și activați funcția Power Booster.

Nivelul Power Booster este indicat pe afișajul zonei selectate, prin simbolul „P”

#### • **Zonele de punte**

Datorită funcției Punte, zonele de gătit pot funcționa în mod combinat, creând o singură zonă cu același nivel de putere. Această funcție permite gătitul uniform distribuit cu oale și tigăi de dimensiuni mari.

Puteți utiliza atât zona de gătit frontală „**Principala**”, cât și zona de gătit „**Secundară**” corespunzătoare din partea din spate.

(pentru a verifica care zone sunt echipate cu această funcție, consultați partea ilustrată a acestui manual).

**Pentru a activa funcția Punte:**

- **selectați simultan cele două zone de selecție a zonelor de gătit pe care doriți să le utilizați**

- indicatorul Punte (21) al zonei de gătit „Secundare”

lumina aprinsă  (21)

- utilizați **zona de selecție (3) a zonei de gătit „Principale” pentru a seta nivelul de putere de funcționare**

- pentru a dezactiva funcția Punte, tot ce trebuie să faceți este să repetați procedura de activare

#### ● **Mentineră la cald**

Funcția de menținere la cald este o funcție de comandă care vă permite să mențineți căldura la o temperatură constantă la un nivel de putere optimizat; această caracteristică este ideală pentru a menține calde mesele pregătite anticipat.

Funcția de menținere la cald poate fi activată atingând zona de activare (4)

Pe afișajul zonei active, în modul de menținere la cald, va apărea simbolul „”

#### ● **Blocare taste**

Blocarea tastelor vă permite să blocați setările plitei pentru a preveni manipularea accidentală a acesteia, lăsând în același timp funcțiile setate activate.

**Activare:**

• apăsați  (9)

• LED-ul de deasupra butonului se va aprinde, pentru a indica faptul că a fost activat

**Repetăți operația pentru a dezactiva.**

#### ● **Blocare împotriva accesului copiilor**



Blocarea împotriva accesului copiilor face posibilă

împiedicarea accesului accidental al copiilor în zona de gătit și zona de extracție, împiedicând activarea oricăror funcții.

Blocarea împotriva accesului copiilor poate fi activată numai când produsul este pornit, dar cu zonele de gătit (și zona de extracție) oprite.

**Activare:**

• îndepărtați toate vasele de gătit de pe plită

• mențineți apăsată simultan tastele  (9) și  (10);

un semnal acustic indică faptul că funcția este activă

și un „” va apărea pe afișaj (13) și (14).

**Repetăți operația pentru a dezactiva.**

#### ● **Cronometru**

Funcția Cronometru este o numărătoare inversă, care poate fi setată pentru fiecare zonă de gătit (și zonă de aspirație), chiar și simultan.

La expirarea timpului setat, zonele de gătit (sau zona de extracție) se vor opri automat și utilizatorul va fi informat printr-un semnal acustic.

**Activarea/reglarea funcției de cronometru a plitei**

• Selectați zona de gătit (putere'O)

• Apăsați  + (8) pentru a accesa funcția Cronometru

• Setati durata cronometrului:

apăsați selectorul  pentru a crește timpul de oprire automată

apăsați selectorul  pentru a reduce timpul de oprire automată

Dacă doriți, repetați operația pentru celelalte zone de gătit.

**Notă:** Fiecare zonă de gătit poate avea un cronometru setat diferit; pe afișaj, (15), va fi afișată numărătoarea inversă a ultimului ochi de plită selectat timp de 10 secunde, după care va fi afișată numărătoarea inversă cu cel mai scurt timp rămas.

Când cronometrul a terminat contorizarea, emite un semnal sonor (timp de 2 minute; îl puteți opri atingând  +), în timp ce afișajul (15) clipește, indicând simbolul „0.00”.

**Notă:** simbolul  (19) apare lângă afișajul zonei de gătit când cronometrul este activ.

**Pentru a opri cronometrul:**

• selectați zona de gătit

• setați valoarea cronometrului la „0”, prin intermediul 

**Notă:** funcția rămâne activă dacă nu este apăsată nicio altă tastă între timp.

#### ● **Memento minute**

Funcția Memento minute este o numărătoare inversă independentă de zonele de gătit (și de zona de extracție).

Funcția Memento minute poate fi activată apăsând

 + (8).

**Notă:** pentru a seta funcția Memento minute, urmați aceiași pași ca cei aplicabili în cazul funcției Cronometru

Când cronometrul a terminat contorizarea, emite un semnal sonor (timp de 2 minute; îl puteți opri atingând  +), în timp ce afișajul (15) clipește, indicând simbolul „0.00”.

**Notă:** când funcția Memento minute este activă, apare simbolul  (20)

#### ● **Pauză**

Funcția Pauză permite suspendarea oricărei funcții active a plitei, aducând puterea de gătit la zero.

**Activare:**

• apăsați  (10)

• pe afișaj va apărea un „||” (13).

**Pentru a dezactiva funcția:**

**Notă:** această operație restabilește condițiile plitei înainte de pauză.

• apăsați  (10)

• în termen de 10 secunde, glisați degetele spre dreapta de-a lungul **zonei de selecție (3)** corespunzătoare **zonei de gătit dorite**.

**Notă:** dacă operația nu este efectuată în acest timp, funcția de pauză va rămâne activă.

**Notă:** dacă după 10 minute **funcția de pauză** nu este dezactivată, plita se oprește automat.

## UTILIZAREA VENTILATORULUI EXTRACTOR

### ● Rechemare

Funcția Rechemare permite restabilirea tuturor setărilor plitei, în caz de oprire accidentală.

#### **Activare:**

- **porniți din nou plita**  în termen de 6 secunde de la oprire
- **apăsați**  în următoarele 6 secunde

### ● Încălzire automată

Funcția de încălzire automată vă permite să accelerați puterea setată; cu această funcție, avem avantajul de a avea o gătire mai rapidă, dar fără riscul de a arde mâncarea, deoarece temperatura nu o depășește pe cea a nivelului setat.

Această funcție este disponibilă pentru nivelurile de putere 1-8.

#### **Activare:**

- apăsați și mențineți apăsată **zona de selecție (3)**, puterea dorită
- pe afișaj apare un „P” (13).



### ● Gestionarea energiei

Funcția de gestionare a energiei permite utilizarea produsului limitând în același timp consumul maxim.

**Notă:** limita trebuie setată când plita este oprită, **fără** a apăsa

tasta , în momentul conectării plitei la rețeaua electrică sau când rețeaua electrică este reconectată, în următoarele 2 minute.

#### **Pentru a seta gestionarea energiei:**

- apăsați și mențineți apăsați tastele  + , până când auziți un sunet scurt

- glisați simultan pe zonele de selecție **FL și RL**

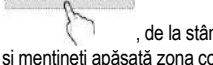
 , de la stânga la dreapta, apoi apăsați și mențineți apăsată zona corespunzătoare ultimului nivel

de putere , până când auziți un sunet scurt

- afișajul cronometrului (15) afișează simbolurile „CF6”, pentru a indica faptul că este posibil să rulați configurarea

- apoi apăsați tasta , iar afișajul cronometrului (15) va indica **PHA**

- afișajul zonei FL arată setarea curentă\*\*

0 = 7,4 KW



1 = 4,5 KW

2 = 3,1 KW

\*\* în mod implicit, limita este setată la 7,4 KW

- pentru a modifica setarea de gestionare a energiei, derulați

zonele de selecție FL 

- pentru a salva selecția, apăsați tastele  + , timp de 1 secundă; va fi emis un sunet pentru a confirma setarea; funcția se va închide.

### ● Pornire

Apăsați (atingeți)  **butonul de PORNIRE/OPRIRE al plitei/ventilatorului extractor.** Indicatorul luminos se va aprinde pentru a indica faptul că plita/extractorul este gata de utilizare

Apăsați din nou pentru a opri

**Notă: Această funcție are prioritate față de celelalte.**

### ● Pornirea extractorului:

Atingeți (apăsați) **zona de selecție (6)** pentru a activa plita

### ● Viteza de extracție (putere):

Plita are 8 niveluri de putere de aspirație

Atingeți și glisați cu degetele în **zona de selecție (3)**: spre dreapta, pentru a crește viteza de aspirație (putere) (0-8); spre stânga, pentru a reduce viteza de aspirație (putere) (8-0);

### ● Amplificatorul de putere de aspirație

Produsul este echipat cu două niveluri suplimentare de viteză de aspirație (putere) (în plus față de nivelul )

- Atingeți și glisați cu degetele în **zona de selecție (3)** (dincolo de nivelul ) și activați amplificatorul de putere de aspirație

**nivelul 9:** rămâne activ timp de 15 minute

**nivelul 10:** rămâne activ timp de 15 minute



după aceea, puterea revine la nivelul 8

**Notă:** funcția Amplificator de putere de aspirație activă este indicată pe afișajul (13) al zonei de gătit selectate prin simbolul „P”.

### ● Cronometru

**Activarea/reglarea funcției Cronometru pentru ventilatorul extractor**

• Selectați ventilatorul extractor.



• Apăsați  +  (8) pentru a accesa funcția Cronometru (la orice viteză)

• Setati durata cronometrului:

apăsați selectorul  pentru a crește timpul de oprire automată

apăsați selectorul  pentru a reduce timpul de oprire automată  
afișajul (15) va arăta numărătoarea inversă,

**Notă:** simbolul  (19) apare lângă afișajul ventilatorului extractor

Când cronometrul a terminat contorizarea, emite un semnal sonor (timp de 2 minute; îl puteți opri atingând  + , în timp ce afișajul (15) clipește, indicând simbolul „0.00”.

#### **Pentru a opri cronometrul:**

• selectați **zona de selecție (6)**

• setați valoarea cronometrului la „0”, prin intermediul 

**Notă:** funcția rămâne activă dacă nu este apăsată nicio altă tastă între timp.

- **Activarea indicatoarelor de saturație a filtrului**

Aceste indicatoare sunt în mod normal dezactivate

(atât pentru filtrul de grăsime, cât și pentru filtrul de cărbune activ)  
Pentru a le activa, procedați după cum urmează:

- porniți plita cu extractor prin intermediul ;
- cu motorul de aspirație și zonele de gătit oprite, apăsați și mențineți apăsată **zona de selecție (7)**:

**LED-ul „FILTER” (17)** se aprinde la luminozitate scăzută pe afișajul **(14)** al extractorului se afișează litera „G” - pentru a continua cu activarea indicatorului de saturație a **filtrului de grăsime** -

**Notă:** apăsați **din nou zona de selecție (7)** pentru a afișa **(14)** litera „F” și continuați cu **filtrul cu carbon pentru mirosuri**

- apăsați **zona de selecție (6)**, LED-ul „FILTER” (17) trece la luminozitate mare, apoi, după 10 secunde, se stinge și **indică faptul că ACTIVAREA** a fost finalizată.

- **Dezactivarea indicatoarelor de saturație a filtrului**

repețați operația descrisă mai sus pentru activare;

- LED-ul „FILTER” (17) trece la luminozitate scăzută, apoi, după 10 secunde, se stinge pentru a indica faptul că **DEZACTIVAREA** a fost finalizată.

- **Indicatorul de saturație a filtrului**

Hota indică când este necesară întreținerea filtrelor:

#### **Filtrul pentru grăsimi**

LED-ul „FILTER” (17) se aprinde

pe afișaj **(14)** apare simbolul „G” (timp de 10 secunde de la pornire)

#### **Filtrul de mirosuri cu carbon activ**

LED-ul „FILTER” (17) clipește;

pe afișaj **(14)** apare simbolul „F” (timp de 10 secunde de la pornire)

- **Resetarea saturației filtrului**

După ce ați întreținut filtrele (filtrele de grăsime și/sau filtrele de mirosuri cu carbon activ), apăsați și mențineți apăsată **Zona de selecție (7)**:

LED-ul „FILTER” se stinge și contorizarea indicatorului este repornită.

**Notă:** Repetați operația dacă ambele semnale ale filtrelor sunt afișate simultan.

- **Funcționarea automată**

Hota va porni la viteza cea mai potrivită, adaptând capacitatea de extracție la nivelul maxim de gătit utilizat în zona de gătit.

Odată oprită plita, hota își adaptează viteza de aspirație, scăzând-o treptat, astfel încât să elimine vaporii și mirosurile reziduale

Pentru a activa această funcție:

Apăsați scurt **zona de selecție (7)**, LED-ul „(A)” **(18)**

se aprinde pentru a arăta că hota funcționează în acest mod.

## Tabele de putere

Nivel de putere		Tip de gătit	Utilizarea nivelului (afișajul combină experiența și obiceiurile de gătit)
Putere maximă	Boost	Încălzește repede	Ideal pentru a crește rapid temperatura alimentelor până la fierbere rapidă în cazul apei sau încălzire rapidă a lichidelor de gătit
	8-9	Prăjire - fierbere	Ideal pentru rumenire, începerea gătirii, prăjirea produselor congelate, fierbere rapidă
Putere mare	7-8	Rumenire - prăjire - fierbere - grătar	Ideal pentru prăjit, menținerea fierberii, gătit și grătar (pentru timp scurt, 5-10 minute)
	6-7	Rumenire - gătit - tocană - prăjire - grătar	Ideal pentru prăjit, menținerea fierberii la foc mic, gătit și grătar (pentru timpi medii, 10-20 minute), preîncălzirea accesoriilor
Putere medie	4-5	Gătit - tocană - prăjire - grătar	Ideal pentru tocăni, menținerea fierberii ușoare, gătit (pentru perioade mai lungi). Amestecarea pastelor cu sosul
	3-4	Gătit - fierbere la foc mic - îngroșare - amestecare	Ideal pentru gătit lent (orez, sosuri, fripturi, pește) în prezență de lichid (de exemplu, apă, vin, bulion, lapte), amestecarea pastelor cu sosul
	2-3	Gătit - fierbere la foc mic - îngroșare - amestecare	Ideal pentru gătit lent (volume mai mici de un litru: orez, sosuri, fripturi, pește) în prezență de lichid (de exemplu, apă, vin, bulion, lapte)
Putere redusă	1-2	Topire - decongelare - menținere la cald - amestecare	Ideal pentru înmuierea untului, topirea ușoară a ciocolatei, decongelarea produselor mici
	1	Topire - decongelare - menținere la cald - amestecare	Ideal pentru a menține calde porții mici de mâncare proaspăt gătită sau pentru a menține temperatura preparatelor care urmează să fie servite și a amesteca risotto
OPRIT	Putere zero	Suprafață de sprijin	Plită în așteptare sau oprită (posibilă prezență a căldurii reziduale ca urmare a încheierii gătirii, semnalată prin H-L-O)

## Tabele de gătit

Categorie de alimente	Mâncăruri sau tip de gătit	Nivel de putere și mod de gătit			
		Prima fază	Puteri	A doua fază	Puteri
Paste, orez	Paste proaspete	Încălzirea apei	Booster-9	Gătirea pastelor și menținerea fierberii	7-8
	Paste proaspete	Încălzirea apei	Booster-9	Gătirea pastelor și menținerea fierberii	7-8
	Orez fiert	Încălzirea apei	Booster-9	Gătirea pastelor și menținerea fierberii	5-6
	Risotto	Prăjire și frigere	7-8	Gătire	4-5
Zarzavaturi, legume	Fiert	Încălzirea apei	Booster-9	Fierbere	6-7
	Prăjit	Încingerea uleiului	9	Prăjire	8-9
	Soteu	Încălzirea accesoriului	7-8	Gătire	6-7
	Înăbușit	Încălzirea accesoriului	7-8	Gătire	3-4
	Prăjit	Încălzirea accesoriului	7-8	Rumenirea preparatului prăjit	7-8
Carne	Friptură	Rumenirea cărnii cu ulei (dacă se face cu unt, putere 6)	7-8	Gătire	3-4
	Grătar	Preîncălzirea țigăii	7-8	Gătire la grătar pe ambele părți	7-8
	Rumenire	Rumenire cu ulei (dacă se face cu unt, putere 6)	7-8	Gătire	4-5
	Tocană	Rumenire cu ulei (dacă se face cu unt, putere 6)	7-8	Gătire	3-4
Pește	Grătar	Preîncălzirea țigăii	7-8	Gătire	7-8
	Tocană	Rumenire cu ulei (dacă se face cu unt, putere 6)	7-8	Gătire	3-4
	Prăjit	Încălzirea uleiului sau a unturii	8-9	Prăjire	7-8
Ouă	Omlete	Încălzirea țigăii cu unt sau untură	6	Gătire	6-7
	Omlete	Încălzirea țigăii cu unt sau untură	6	Gătire	5-6
	Fiert moale/fiert	Încălzirea apei	Booster-9	Gătire	5-6
	Clătite	Încălzirea țigăii cu unt	6	Gătire	6-7
Sosuri	Roșii	Rumenirea cu ulei (dacă se face cu unt, puterea 6)	6-7	Gătire	3-4
	Sos de carne	Rumenirea cu ulei (dacă se face cu unt, puterea 6)	6-7	Gătire	3-4
	Bechamel	Pregătirea bazei (unt topit și făină)	5-6	Aducerea la punctul de fierbere	3-4
Deserturi, creme	Cremă	Fierberea laptelui	4-5	Menținerea fierberii la foc mic	4-5
	Budinci	Fierberea laptelui	4-5	Menținerea fierberii la foc mic	2-3
	Budincă de orez	Încălzirea laptelui	5-6	Menținerea fierberii la foc mic	2-3



# Întreținere

## Întreținerea plitei

**Atenție! Înainte de orice curățare sau întreținere, asigurați-vă că zonele de gătit sunt oprite și că indicatorul de căldură s-a stins.**

### **Curățare**

Plita trebuie curățată după fiecare utilizare.

### **Important:**

Nu folosiți bureți sau lavete abrazive. Folosirea lor, în timp, poate deteriora sticla.

Nu utilizați substanțe chimice iritante, cum ar fi spray-urile pentru cuptor sau substanțele pentru îndepărtarea petelor.

După fiecare utilizare, lăsați plita să se răcească și curățați-o pentru a îndepărta depunerile și petele cauzate de reziduurile alimentare.

Zahărul sau alimentele cu conținut ridicat de zahăr deteriorează plita și trebuie îndepărtate imediat.

Sarea, zahărul și nisipul pot zgăria suprafața sticlei.

Utilizați o cârpă moale, un prosop de hârtie sau produse specifice pentru curățarea plitei (urmați instrucțiunile producătorului).

**NU UTILIZAȚI DISPOZITIVE DE CURĂȚAT CU JET DE ABUR!!!**

### **Important:**

În cazul în care lichidele se revarsă accidental sau excesiv din vasele de gătit, supapa de scurgere situată în partea inferioară a produsului poate fi deschisă pentru a îndepărta orice reziduu și a putea curăța în condiții de maximă igienă.

**Fig. 25**

Pentru o curățare mai completă și mai profundă, tava inferioară poate fi îndepărtată complet.

**Fig. 26**

### **Curățarea grilajului metallic:**

Grilajul trebuie spălat manual cu apă fierbinte și detergent neutru, apoi uscată bine pentru a preveni oxidarea.

## Întreținerea ventilatorului extractor

### **Curățare**

Pentru curățare, utilizați **NUMAI** o cârpă umezită cu detergenți lichizi neutri. **NU UTILIZAȚI USTENSILE SAU UNELTE DE CURĂȚARE!**

Evitați utilizarea produselor care conțin substanțe abrazive. **NU UTILIZAȚI ALCOOL!**

### **Filtrul pentru grăsimi**

**Captează particulele de grăsime generate de gătit.**

Trebuie curățat o dată pe lună (sau când sistemul de indicare a saturației filtrului indică necesitatea de curățare), cu detergenți neagresivi, fie manual, fie în mașina de spălat vase, la temperatură scăzută și cu ciclu scurt.

Când este curățat în mașina de spălat vase, filtrul metallic pentru grăsimi se poate decolora, dar caracteristicile sale de filtrare rămân neschimbate. **Fig. 24**

### **Filtrul cu carbon activ – ceramică (Numai pentru versiunea cu filtrare)**

**Captează mirosurile neplăcute generate de gătit.**

Produsul este furnizat împreună cu un set de filtre pentru mirosuri. Saturația filtrelor pentru mirosuri poate să apară după o utilizare oarecum prelungită, în funcție de tipul de gătit și de cât de regulat este curățat filtrul pentru grăsimi.

Filtrele pentru mirosuri pot fi regenerate termic la fiecare 2/3 luni, într-un cuptor preîncălzit la 200 °C, timp de 45 de minute. Regenerarea corectă a filtrului asigură acestuia performanțe de filtrare eficientă constantă timp de 5 ani.

**Fig. 22-23**

# Depanare

COD DE INFORMARE	DESCRIERE	CAUZE POSIBILE	SOLUȚIE
E2	Zona de comandă se oprește din cauza unei temperaturi excesiv de ridicate	Temperatura din interiorul pieselor electronice este prea mare	Așteptați ca plita să se răcească înainte de a o reutiliza
ERR03 + semnal acustic 	Este detectată activarea continuă (permanentă) a unei taste. Interfața se oprește după 10 secunde.	Sunt prezente apă, oale sau unelte de bucătărie pe interfața cu utilizatorul.	Curățați suprafața, îndepărtați orice obiecte de pe suprafață.
Pentru toate celelalte semnale de eroare (E ... U ...)	Apelați serviciul pentru clienți și raportați codul de eroare		

## Serviciul pentru clienți

Înainte de a contacta serviciul pentru clienți

1. Verificați dacă nu puteți rezolva singur problema, pe baza punctelor descrise în „Depanare”.

2. Opriți și porniți din nou dispozitivul pentru a vedea dacă problema se rezolvă de la sine.

**Dacă defecțiunea persistă după verificările de mai sus, contactați cel mai apropiat serviciu pentru clienți.**

Pentru solicitarea de service, vă rugăm să consultați datele de contact furnizate pe site-ul web „ [www.haier-europe.com](http://www.haier-europe.com)” aferent țării dumneavoastră, în secțiunea Asistență de service.

**Volg de instructies in deze handleiding strikt.** Alle aansprakelijkheid wordt geweigerd voor eventuele problemen, schade of brand als gevolg van het niet naleven van de instructies in deze handleiding. Het apparaat is uitsluitend bedoeld voor huishoudelijk gebruik, om voedsel te bereiden en de door het koken gegenereerde dampen af te zuigen. Geen ander gebruik is toegestaan (bijv. het verwarmen van kamers). De fabrikant wijst elke aansprakelijkheid voor ongepast gebruik of onjuiste controle-instellingen af. **Het apparaat kan verschillende esthetische eigenschappen hebben met betrekking tot de illustraties in dit handboek, maar de instructies voor bediening, onderhoud en installatie blijven hetzelfde.**

- ① Lees de instructies aandachtig: ze bevatten belangrijke informatie over installatie, gebruik en veiligheid.
- ① Breng geen elektrische veranderingen aan het apparaat.
- ① Voordat u het apparaat installeert, moet u ervoor zorgen dat geen van de componenten beschadigd is. Neem anders contact op met de dealer en ga niet verder met de installatie.
- ① Controleer of het apparaat intact is voordat u verder gaat met de installatie. Neem anders contact op met de dealer en ga niet verder met de installatie.

**Opmerking:** De onderdelen die zijn gemarkeerd met het symbool (\*) zijn optionele accessoires die alleen bij sommige modellen worden geleverd en anders niet worden meegeleverd, maar beschikbaar zijn voor aankoop.

### **Elektrische aansluiting**

**Let op!** Let op de volgende instructies: ● Het apparaat moet worden losgekoppeld van de elektrische voeding voordat u installatiewerkzaamheden uitvoert. ● De installatie of het onderhoud moet door een gekwalificeerde technicus worden uitgevoerd, in overeenstemming met de instructies van de fabrikant en de lokale veiligheidsvoorschriften. Enig deel van het apparaat niet repareren of vervangen tenzij specifiek vermeld in de bedieningshandleiding. ● Volgens de wet, moet het apparaat geaard zijn. ● De voedingskabel moet lang genoeg zijn om het in de eenheid in te bouwen apparaat aan te sluiten op de voeding. ● Om ervoor te zorgen dat de installatie voldoet aan de

huidige veiligheidsvoorschriften, is een goedgekeurde omnipolaire stroomonderbreker vereist die volledige uitschakeling van het elektriciteitsnet garandeert bij overspanning van categorie III, in overeenstemming met de installatieregels ● Gebruik geen stekkerdozen of verlengkabels. ● Zodra de installatie voltooid is, mogen de elektrische onderdelen niet langer toegankelijk zijn voor de gebruiker. ● Het apparaat en de toegankelijke onderdelen worden heet tijdens het gebruik. Let op dat de verwarmingselementen niet worden aangeraakt. ● Zorg ervoor dat kinderen niet met het apparaat spelen; houd kinderen uit de buurt en onder toezicht, aangezien de toegankelijke onderdelen tijdens het gebruik zeer heet kunnen worden. ● Voor mensen met pacemakers en actieve implantaten is het belangrijk voor gebruik van de inductiekookplaat te controleren of hun pacemaker compatibel is met het apparaat. ● Raak de verwarmingselementen van het apparaat tijdens en na gebruik niet aan. ● Vermijd contact met doeken of enig ander ontvlambaar materiaal totdat alle onderdelen van het fornuis voldoende zijn afgekoeld; er bestaat kans op brand. ● Plaats geen brandbaar materiaal op of in de buurt van het apparaat. ● Te hete vetten en oliën vatten gemakkelijk vlam. Houd toezicht op het koken van voedsel met veel vet of olie. ● Als het oppervlak gebarsten is, moet u het apparaat onmiddellijk uitschakelen om het risico op

een elektrische schok te voorkomen. ● Het apparaat is niet bedoeld om te worden gebruikt met een externe timer of een aparte afstandsbediening. ● Onbeheerd koken op een apparaat met olie of vet kan gevaarlijk zijn en kan brand veroorzaken. ● U moet toezicht houden op het kookproces. Een kort kookproces moet constant in de gaten worden gehouden. ● Probeer NOOIT om branden te blussen met water. Zet in plaats daarvan het apparaat uit en smoor de vlammen, bijvoorbeeld met een deksel of een branddeken. Brandgevaar: plaats geen voorwerpen op de kookoppervlakken. ● Gebruik geen stoomreinigers, risico op elektrische schokken. ● Plaats geen metalen voorwerpen, zoals messen, vorken, lepels of deksels op het apparaat; ze kunnen namelijk heet worden. ● Voordat het apparaat wordt aangesloten op het elektriciteitsnet: Controleer het gegevensplaatje (op de onderkant van het apparaat) om er zeker van te zijn dat de spanning en de stroomvoorziening overeenkomen met de netvoeding en of het stopcontact geschikt is. Raadpleeg bij twijfel een gekwalificeerde electricien.

**Belangrijk:** ● Zet na gebruik de kookplaat met de schakelaar uit en vertrouw niet op de pandetectie. ● Voorkom dat vloeistoffen overkoken, dus draai de warmte omlaag bij het koken of opwarmen van vloeistoffen. ● Laat de verwarmingselementen niet aan staan met lege potten en pannen of zonder pannen. ● Schakel de betreffende hete plaat uit wanneer u klaar bent met koken. ● Gebruik nooit aluminiumfolie voor het

koken en plaats nooit producten die in aluminium zijn verpakt op de kookplaat. Het aluminium zou smelten en onherstelbaar schade toebrengen aan uw apparaat. ● Verwarm nooit een (conserven)blik met voedsel zonder het eerst te openen: het kan exploderen! ● Deze waarschuwing geldt ook voor alle andere soorten kookplaten. ● Hoogvermogensniveaus, zoals de boosterfunctie, mogen niet worden gebruikt om bepaalde vloeistoffen, zoals frituurolie, te verwarmen. Overmatige hitte kan gevaarlijk zijn. In dergelijke gevallen raden we het gebruik van een laag vermogensniveau aan. ● Potten/pannen moeten direct op de kookplaat en in het midden worden geplaatst. In geen geval mogen enige andere voorwerpen tussen de pan en de kookplaat worden geplaatst. ● Als de temperatuur hoog wordt, verlaagt het apparaat automatisch het vermogensniveau van de kookzones. ● Voordat u schoonmaak- of onderhoudswerkzaamheden verricht, moet u het apparaat loskoppelen van de voeding door de stekker uit het stopcontact te halen of de netschakelaar uit te schakelen. Draag beschermende handschoenen voor alle installatie- en onderhoudswerkzaamheden. Het apparaat kan worden gebruikt door kinderen ouder dan acht jaar en door mensen met verminderde lichamelijke, zintuiglijke of mentale vermogens of gebrek aan ervaring of de nodige kennis, op voorwaarde dat ze onder toezicht staan of nadat ze instructies hebben gekregen over veilig gebruik van het apparaat en de

inherente gevaren ervan begrijpen. Kinderen moeten onder toezicht staan, om te verzekeren dat ze niet met het apparaat spelen. Reiniging en onderhoud mogen nooit door kinderen worden uitgevoerd, tenzij zij goed onder toezicht staan. De ruimte moet goed geventileerd zijn wanneer het apparaat gelijktijdig wordt gebruikt met andere apparaten op gas of een andere brandstof. Het apparaat moet regelmatig zowel intern als extern (TEN MINSTE EÉN KEER PER MAAND) worden gereinigd, in strikte overeenstemming met de onderhoudsinstructies. Het niet naleven van de voorschriften voor het reinigen van het apparaat en het vervangen en reinigen van filters kan brandgevaar opleveren. Voedsel mag nooit geflambeerd worden. Het gebruik van een open vlam kan de filters beschadigen en brandgevaar veroorzaken; daarom dit moet onder alle omstandigheden worden vermeden. Wees extra voorzichtig bij het bakken/frituren om te voorkomen dat de olie oververhit raakt en vlam vat. ● **LET OP:** De toegankelijke delen van het apparaat kunnen heet worden wanneer de kookplaat is ingeschakeld. ● **Let op!** Sluit het apparaat niet aan op de elektrische voeding totdat de installatie volledig is voltooid. De door de lokale autoriteiten vastgestelde voorschriften moeten strikt worden nageleefd met betrekking tot de technische en veiligheidsmaatregelen die moeten worden nageleefd voor de afzuiging van rookgassen. ● De afgezogen lucht mag niet door hetzelfde kanaal worden gevoerd als de kanalen die

worden gebruikt voor het afzuigen van de rookgassen die ontstaat door gasverbranding of andere soorten verbrandingsapparaten. Gebruik het apparaat nooit als het rooster niet goed geïnstalleerd is! Gebruik bij de installatie alleen met het apparaat meegeleverde bevestigingsschroeven. Koop het juiste type schroeven als ze niet zijn meegeleverd. Gebruik schroeven van de juiste lengte, zoals aangegeven in de installatiehandleiding. ● Wanneer het apparaat samen met andere apparaten wordt gebruikt die met niet-elektrische energie worden gevoed, dan mag de negatieve druk van de kamer niet meer dan 4 Pa ( $4 \times 10^{-5}$  bar) bedragen. Deze handleiding moet te allen tijde worden bewaard voor toekomstige raadpleging. Als het apparaat wordt verkocht, overgedragen of verplaatst, moet de handleiding bij het apparaat blijven.



#### Elektrische aansluiting

##### Afb. 3

- Koppel het apparaat los van de elektrische voeding.
- Installatie moet worden uitgevoerd door professioneel gekwalificeerd personeel met kennis van de geldende voorschriften voor installatie en veiligheid.
- De fabrikant ontkent alle aansprakelijkheid voor personen, dieren of eigendommen als de richtlijnen in dit hoofdstuk niet worden nageleefd.
- De voedingskabel moet lang genoeg zijn om de kookplaat te kunnen verwijderen uit het aanrechtblad.
- Zorg ervoor dat de spanning op het gegevensplaatje met het serienummer op de onderkant van het apparaat overeenkomt met die van de

huishoudelijke omgeving waar het zal worden geïnstalleerd. ● Gebruik geen verlengsnoeren. ● De aardvoedingskabel moet 2 cm langer zijn dan de andere kabels. ● Als het apparaat niet is geleverd met een voedingskabel, gebruik dan eentje met een minimale geleiderdiameter van 2,5 mm<sup>2</sup> voor een vermogen tot 7200 watt, voor hogere vermogensniveaus moet de diameter 4 mm<sup>2</sup> zijn. ● De temperatuur mag langs de kabel niet hoger dan 50°C boven kamertemperatuur worden. ● Het apparaat is bedoeld voor permanente aansluiting op de voeding.

● **Let op!** Voordat u het circuit opnieuw aansluit op het elektriciteitsnet, moet u controleren of het goed werkt. Controleer altijd of de voedingskabel correct is geïnstalleerd. ● **Let op!** De interconnectiekabel moet worden vervangen door de erkende technische ondersteuningsdienst of door een persoon met soortgelijke kwalificaties.

**Opmerking:** Het product is uitgerust met een vermogensbegrenzingsfunctie, die het mogelijk maakt een maximale vermogensgrens in te stellen. De limiet moet worden ingesteld op het moment van aansluiting van het product op het elektriciteitsnet of wanneer het elektrische netwerk zelf opnieuw wordt aangesloten (binnen de daaropvolgende 2 minuten). Zie voor de volgorde van het instellen van de vermogensbegrenzing het deel 'Bediening' van deze handleiding.

### Installatie

● Zowel de elektrische als de mechanische installatie moet door gespecialiseerd personeel worden uitgevoerd.

Het elektrische apparaat is ontworpen om te worden ingebouwd in een aanrechtblad met een dikte van 2–6 cm in het geval van installatie BOVENOP en 2,5–6 cm in het geval van VLAKKE installatie. De minimale afstand tussen de kookplaat en de achterwand moet ten minste 5 cm zijn, minstens 4 cm aan de zijkanten en ten minste 50 cm vanaf erboven hangende wandkasten.

NB = De aanbevolen afstanden worden gegeven als voorbeeld; bij het plannen van de afstanden moeten de indicaties van de keukenfabrikant in acht worden genomen.

### Montage

**Voordat u de installatie start:**

- Controleer na het uitpakken van het product of het niet is beschadigd tijdens het transport. Neem in geval van probleem contact op met de verkoper of de klantenservice voordat u het installeert.
- Controleer of het product de juiste maat heeft voor waar het wordt geïnstalleerd.
- Controleer de accessoires (bijv. zakken met schroeven, garantiecertificaten, etc.) in de verpakking (daar geplaatst om vervoersredenen). Verwijder ze en bewaar ze veilig, indien aanwezig.
- Controleer ook of er een stopcontact in de buurt van het installatiegebied is.

### De kast voorbereiden op de installatie:

- Het product kan niet boven koelapparaten, vaatwasmachines, verwarmingstoestellen, ovens, wasmachines en drogers worden geïnstalleerd.
- Maak de uitsparingen in de kast voordat u de kookplaat plaatst en verwijder voorzichtig spaanders of zaagsel.

**BELANGRIJK:** Gebruik eencomponentenlijm (S), dat temperaturen tot 250°K kan weerstaan. Reinig vóór de installatie grondig de te lijmen oppervlakken en verwijder alle stoffen die een goede hechting in de weg kunnen staan (bijv. oplosmiddelen, conserveringsmiddelen, vetten, olie, stof, sporen van oude lijm, etc.). De lijm moet gelijkmatig rondom de buitenkant van het frame worden verspreid. Laat na vastzetten de lijm ongeveer 24 uur drogen.

**Opmerking:** Om een correcte installatie van het product te garanderen, is het aan te raden om de leidingen af te plakken met een tape met de volgende kenmerken:

- zachte elastische PVC-folie met kleefmiddel op basis van acryl
- voldoet aan de voorwaarden van DIN EN 60454
- vlamvertragend
- uitstekende weerstand tegen slijtage
- bestand tegen temperatuurschommelingen
- kan bij lage temperaturen worden gebruikt

**Voorzichtig!** Het achterpaneel van de kast onder het aanrechtblad moet kunnen worden verwijderd voor inspectie/onderhoud.

**Voorzichtig!** Als schroeven en bevestigingen niet volgens deze instructies worden aangebracht, kan dit elektrische gevaren met zich meebrengen.

**Opmerking:** Om een correcte installatie van het product te garanderen, is het aan te raden om de leidingen af te plakken met een tape met de volgende kenmerken:

- zachte elastische PVC-folie met kleefmiddel op basis van acryl
- voldoet aan de voorwaarden van DIN EN 60454
- vlamvertragend
- uitstekende weerstand tegen slijtage
- bestand tegen temperatuurschommelingen
- kan bij lage temperaturen worden gebruikt

**Het apparaat kan ook gebruikt worden in combinatie met een raamsensorset (niet geleverd door de fabrikant).**

Als de raamsensorset is geïnstalleerd (alleen in het geval van gebruik in AFZUIGMODUS), stopt de luchtafvoer telkens wanneer in de ruimte het raam waarop de set is toegepast, wordt gesloten.

- De set moet elektrisch op het apparaat zijn aangesloten door gekwalificeerd en gespecialiseerd technisch personeel.
- De set moet afzonderlijk gecertificeerd zijn in overeenstemming met de veiligheidsnormen voor het onderdeel en het gebruik ervan met het apparaat. De installatie moet worden uitgevoerd in overeenstemming met de geldende voorschriften voor huishoudelijke systemen.

**LET OP:**

- De bedrading van de set die op het apparaat moet worden aangesloten, moet deel uitmaken van een gecertificeerd circuit met een veilige extra lage spanning ('safety extra-low voltage', SELV).
- De fabrikant van dit apparaat wijst alle aansprakelijkheid af voor eventuele ongemakken, schade of brand als gevolg van defecten en/of problemen die verband houden met een storing aan en/of onjuiste installatie van de set.

Dit apparaat is gemarkeerd in overeenstemming met de Europese Richtlijn 2012/19/EG/UK SI 2013 No. 3113, afgedankte elektrische en elektronische apparatuur (AEEA). Door ervoor te zorgen dat dit apparaat correct wordt afgevoerd, helpt de gebruiker potentiële negatieve gevolgen voor het milieu en de menselijke gezondheid te voorkomen.



Het -symbool op het apparaat of de meegeleverde documentatie geeft aan dat dit apparaat niet als huishoudelijk afval mag worden behandeld, maar naar een geschikte afvalinzamelingslocatie moet worden gebracht voor het recyclen van elektrische en elektronische apparaten. Verwijder het in overeenstemming met de plaatselijke voorschriften voor afvalverwijdering. Voor meer informatie over de verwerking, terugwinning en recycling van dit apparaat kunt u contact opnemen met uw lokale overheid, de inzamelingsdienst voor huishoudelijk afval of de winkel waar het apparaat is gekocht. Apparaat ontworpen, getest en ontwikkeld in overeenstemming met de voorschriften voor:

- Veiligheid: EN/IEC 60335-1; EN/IEC 60335-2-6, EN/IEC 60335-2-31, EN/IEC 62233.
- Prestaties: EN/IEC 61591; ISO 5167-1; ISO 5167-3; ISO 5168; EN/IEC 60704-1; EN/IEC 60704-2-13; EN/IEC 60704-3; ISO 3741; EN 50564; IEC 62301, EN 60350-2;
- EMC: EN 55014-1; CISPR 14-1; EN 55014-2; CISPR 14-2; EN/IEC 61000-3-3; EN/IEC 61000-3-12. Aanbevelingen voor correct gebruik om de impact op het milieu te verminderen: Wanneer u begint met koken, zet u het apparaat aan op een minimumsnelheid en laat het enkele minuten branden wanneer u klaar bent met koken. Verhoog de snelheid alleen als er een grote hoeveelheid dampen en stoom is. Gebruik de boosterfunctie alleen in extreme gevallen. Vervang de koolstoffilters wanneer nodig zodat het geurreductiesysteem efficiënt blijft werken. Om de hoge prestaties van het vefilter te garanderen, moet u het reinigen wanneer dat nodig is. Gebruik de in deze handleiding aangegeven maximale kanaaldiameter om de efficiëntie te verbeteren en het geluid tot een minimum te beperken.

# Gebruik

## Potten en pannen



Gebruik alleen pannen met het symbool

### Belangrijk:

Om blijvende schade aan het oppervlak van de kookplaat te voorkomen, mag u het volgende niet gebruiken:

- potten/pannen die geen perfect vlakke bodem hebben;
- metalen potten/pannen met geëmailleerde bodems;
- potten/pannen met een ruwe onderkant, om krassen op het oppervlak van de kookplaat te voorkomen;
- plaats nooit hete potten en pannen op het oppervlak van het bedieningspaneel van de kookplaat.

### Potten/pannen die u al hebt

Inductiekoken maakt gebruik van magnetisme om warmte te wekken. De potten/pannen moeten daarom ijzer bevatten. Controleer met behulp van een magneet of het materiaal van de pot/pan magnetisch is. Potten/pannen zijn niet geschikt als ze niet magnetisch detecteerbaar zijn.

### Aanbevolen bodemdiameters pan

**BELANGRIJK: Als de potten/pannen niet de juiste maat hebben, zullen de kookzones niet aan gaan.**

Zie voor details over de minimale pot-/pandiameter die op elke zone moet worden gebruikt het geïllustreerde deel van deze handleiding.

### Energiebesparing

Aanbevelingen voor de beste resultaten:

- Gebruik potten en pannen met een bodemdiameter gelijk aan die van de kookzone.
- Gebruik alleen potten en pannen met vlakke bodems.
- Houd waar mogelijk het deksel op de potten/pannen tijdens het koken.
- Kook groenten, aardappelen, etc. met een minimale hoeveelheid water om de kooktijd te verkorten.
- Gebruik een snelkookpan, aangezien deze het energieverbruik verlaagt en de kooktijd verder nog verder verkort.
- Plaats de pot/pan in het midden van de kookzone die op de kookplaat wordt aangegeven.

## Selectie van potten/pannen

	IJzeren koekenpan voor bakken in olie
	Emailen kookgerei
	IJzeren pan
	IJzeren ketel
	Roestvrijstaal ketel met email
	Roestvrijstaal pot
	IJzeren plaat

U kunt een aantal verschillende potten/pannen hebben

1. Deze inductiekookplaat kan verschillende potten/pannen identificeren, die u kunt testen met een van de volgende methoden: Plaats de pot/pan op de kookzone. Als de bijbehorende kookzone een vermogensniveau weergeeft, dan is de pot/pan geschikt. Als de 'U' knippert, dan is de pot/pan niet geschikt voor gebruik met de inductiekookplaat.

2. Houd een magneet bij de pot/pan. Als de magneet door de pot/pan wordt aangetrokken, dan is die geschikt voor gebruik met de inductiekookplaat. Opmerking: De onderkant van de pot/pan moet magnetisch materiaal bevatten. Hij moet vlakke bodem hebben met een diameter in overeenstemming met tabel 1 hieronder.

3. Gebruik uitsluitend ferromagnetisch kookgerei van geëmailleerd staal, gietijzer of roestvrij staal, maar wel compatibel met inductie.

4. Gebruik pannen waarvan de diameter van het ferromagnetische gebied (de onderkant van de pan) binnen het bereik van de afmetingen in de onderstaande tabel valt (tabel 1).

- Als u kleinere potten/pannen gebruikt, kan dit invloed hebben op de prestatie.

- Als u pot/pan met een diameter kleiner dan die aangegeven in de tabel 1 gebruikt, kan het zijn dat potten/pannen niet worden gedetecteerd.



Volgens de afmeting van de zone kunt u potten/pannen van verschillende diameters gebruiken zoals hieronder afgebeeld:

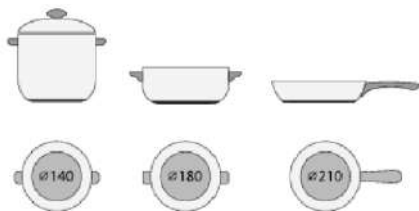

5. Als het ferromagnetische gedeelte slechts gedeeltelijk de bodem van de pan bedekt, dan warmt alleen de ferromagnetische zone op. De rest van de bodem warmt dan mogelijk niet op tot een temperatuur die hoog genoeg is om mee te koken.



6. Als het ferromagnetische gebied niet homogeen is, maar ook andere materialen zoals aluminium bevat, dan kan dit invloed hebben op de opwarming en de detectie van de pan.

Als de onderkant van de pan gelijk is aan de foto's hieronder, dan kan de pan niet worden gedetecteerd.



## De kookplaat gebruiken

Het inductiekookstelsel is gebaseerd op het fysische fenomeen van magnetische inductie. Het belangrijkste kenmerk van dit systeem is de directe overdracht van energie van de generator naar de pot/pan.

### **Voordelen:**

In vergelijking met elektrische fornuizen is uw inductiekookplaat:

- **Veiliger:** lagere temperatuur op het glasoppervlak.
- **Sneller:** kortere voedselverwarmingstijden.
- **Nauwkeuriger:** de kookplaat reageert onmiddellijk op uw commando's.
- **Efficiënter:** 90% van de opgenomen energie wordt omgezet in warmte. Bovendien wordt de warmteoverdracht onmiddellijk onderbroken zodra de pot/pan van de kookplaat is verwijderd, waardoor onnodig warmteverlies wordt vermeden.

## De afzuigventilator gebruiken

Het afzuigstelsel kan in twee versies worden gebruikt: externe afzuiging en afvoer of als filter met interne recirculatie.



### **Afzuigversie**

#### **Afb. 14**

De dampen worden naar buiten afgevoerd door een reeks pijpen (afzonderlijk gekocht) die aan de meegeleverde aansluitflens zijn bevestigd.

De diameter van de afvoerpijp moet gelijk zijn aan de diameter van de verbindingsring:

- voor rechthoekige afvoeren 222 x 89 mm
- voor ronde afvoeren  $\varnothing$  150 mm (\*)

Zie voor meer informatie de pagina met betrekking tot de afzuigversie in het geïllustreerde deel van deze handleiding. Sluit het product aan op de aan de muur gemonteerde afvoerpijpen en -openingen met een diameter die overeenkomt met de luchtuitlaat (aansluitflens).

Het gebruik van aan de muur gemonteerde afvoerpijpen en -openingen met een kleinere diameter kan de afzuigefficiëntie verminderen en het geluidsniveau drastisch verhogen. Daarom wordt alle verantwoordelijkheid met betrekking hiertoe afgewezen.

- ① Luchtkanaal zo kort mogelijk.
- ① Gebruik kanalen met zo weinig mogelijk bochten (maximale hoek: 90°).
- ① Vermijd drastische veranderingen in de kanaaldiameter.



### **Filterversie**

#### **Afb. 13**

De afgezogen lucht wordt gefilterd in speciale vefilters en geurfilters voordat die weer de ruimte in wordt geleid. Het product wordt geleverd met alles wat nodig is voor de filterinstallatie. In deze configuratie raden we altijd aan om een opening in de kastplint te maken om de recirculatie van lucht te vergemakkelijken. Het product wordt geleverd met een set geurfilters. Raadpleeg voor meer informatie de pagina met betrekking tot accessoires in de installatiehandleiding – Filterversie.

# Bediening

## Bedieningspaneel

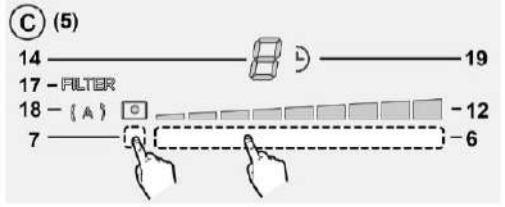
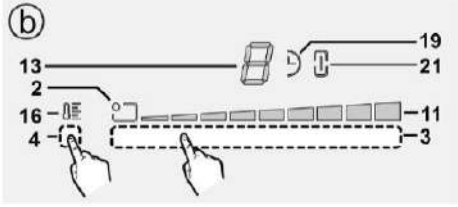
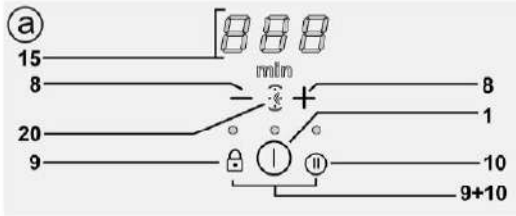
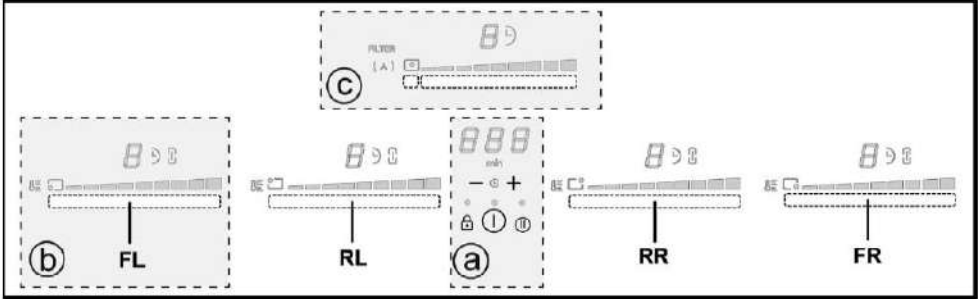

### Toetsen

1. **ON/OFF** van de kookplaat/afzuiging in de kookplaat
2. Bereidingszonepositie-indicator
3. Selectie van de kookzone  
Power Level hoger/lager
4. Activering van Keep Warm
5. Afzuigertoetsen
6. Selectie van afzuiging  
Afzuigsnelheid (vermogen) hoger/lager
7. Activering van automatische functies  
Filterverzadiging resetten
8. Timer activeren  
Timerwaarde hoger/lager
9. Key Lock
- 9+10. Child Lock
10. Pauze/Recall

### Display/lampjes

11. Weergave Power Level
12. Weergave afzuigsnelheid (vermogen)
13. Kookzoneweergave
14. Afzuigingsweergave
15. Timerweergave
16. Indicator Keep Warm
17. Filterhulpindicator
18. Indicator automatische afzuigfunctie
19. Timerindicator actief
20. Minute Minder-indicator actief
21. Bridge-indicator actief

## GEBUIK VAN DE KOOKPLAAT

**Voordat u begint, is het volgende belangrijk om te weten:**

Alle functies van deze kookplaat zijn ontworpen om te voldoen aan de strengste veiligheidsvoorschriften.

Om deze reden geldt het volgende:

- Sommige functies worden niet geactiveerd, of worden automatisch gedeactiveerd, zonder potten/pannen op de branders of wanneer ze slecht geplaatst zijn.
- In andere gevallen worden de geactiveerde functies na enkele seconden automatisch gedeactiveerd wanneer de specifieke functie een verdere instelling vereist die niet is geselecteerd (bijv.: 'Zet de kookplaat aan' zonder 'De kookzone selecteren' en de 'Gebruikstemperatuur' of de 'Lock-functie (Vergrendelingsfunctie)' of de 'Timer'-functie).

**⚠ Waarschuwing!** In het geval van (bijvoorbeeld) langdurig gebruik, schakelt de kookzone mogelijk niet onmiddellijk uit, omdat deze in de koelfase is. Het symbool 'H' verschijnt op de kookzoneweergave, om de uitvoering van deze fase aan te geven. Wacht tot het weergave is uitgeschakeld voordat u de kookzone nadert.

### Kookzoneweergave

De kookzoneweergave geeft aan:

Kookzone aan	<b>D</b>
Power Level (Vermogensniveau)	<b>1...9-P</b>
Residual Heat Indicator (Restwarmte-indicator)	<b>H</b>
Pot Detector (Pandetectie)	<b>U</b>
Keep Warm-functie (Warmhoudfunctie) actief	<b>U</b>
Child Lock (Kinderslotfunctie) actief	<b>L</b>
Paufunctie	<b>  </b>
Automatic Heat UP-functie (Automatische opwarmfunctie)	<b>R</b>

### Eigenschappen van de kookplaat

#### ● **Safe Activation (Veilige activering)**

Het product wordt alleen geactiveerd in aanwezigheid van potten/pannen op de kookzone. Het verhittingsproces begint niet of wordt onderbroken als er geen potten/pannen zijn, of als deze worden verwijderd.

#### ● **Pot Detector (Pandetectie)**

Het product detecteert automatisch de aanwezigheid van potten/pannen op de kookzones.

#### ● **Safety Shut Down (Veiligheidsuitschakeling)**

Om veiligheidsredenen heeft elke kookzone een maximale gebruikstijd, afhankelijk van het maximale vermogen dat is ingesteld.

#### ● **Residual Heat Indicator (Restwarmte-indicator)**

Wanneer een of meer kookzones worden uitgeschakeld, wordt de aanwezigheid van de restwarmte aangegeven door een visueel signaal op de overeenkomstige zoneweergave met het symbool 'H'.

### Bediening

**Opmerking:** Voordat u een functie activeert, moet de gewenste zone worden geactiveerd.

#### ● **Inschakelen**

Druk (tik) op , de **ON/OFF-knop van de kookplaat/afzuiging**

Het indicatielampje gaat branden om aan te geven dat de kookplaat/afzuiging klaar is voor gebruik. Druk nogmaals om weer uit te schakelen.

**Opmerking:** Deze functie heeft voorrang boven de andere.

#### ● **De kookzones selecteren**

Tik (druk) op de **Zoneselectie (3)** die overeenkomt met de gewenste kookzone.

#### ● **9 Power Level (Vermogensniveaus)**

De kookplaat heeft 9 vermogensniveaus.

Tik en veeg met uw vingers over de **Zoneselectie (3)**: naar rechts, om het vermogensniveau te verhogen; naar links om het vermogensniveau te verlagen.

#### ● **Power Booster (Vermogensbooster)**

Het product beschikt over een aanvullend vermogensniveau (na niveau **9**), dat gedurende 5 minuten actief blijft, waarna de temperatuur weer teruggaat naar de eerder ingestelde waarde.

Tik en veeg met uw vingers op de **Zoneselectie (3)** (boven het niveau **9**) en activeer de Power Booster (Vermogensbooster). Het Power Booster-niveau wordt op de weergave van de geselecteerde zone weergegeven met het symbool 'P'.

#### ● **Bridge Zones (Koppelbare zones)**

Dankzij de Bridge-functie kunnen de kookzones gecombineerd werken en één enkele zone creëren met hetzelfde vermogensniveau. Deze functie maakt gelijkmatige bereiding mogelijk met grote potten en pannen.

U kunt zowel de 'primaire' kookzone aan de voorzijde als de bijbehorende 'secundaire' kookzone aan de achterkant gebruiken.

(Zie het geïllustreerde deel van deze handleiding om te controleren welke zones met deze functie zijn uitgerust.)

## De Bridge-functie activeren:

- Selecteer tegelijkertijd de twee zoneselecties van de kookzones die u wilt gebruiken.
- De Bridge-indicator (koppelingsindicator) (21) van de 'secundaire' kookzone gaat branden (21).
- Gebruik de Zoneselectie (3) van de 'primaire' kookzone om het gebruiksvermogensniveau in te stellen.
- Om de Bridge-functie uit te schakelen, hoeft u alleen maar de activeringsprocedure te herhalen.

### ● Keep Warm (Warmhouden)

Keep Warm (Warmhouden) is een bedieningsfunctie waarmee u de warmte op een constante temperatuur met een optimaal stroomverbruik kunt houden. Deze functie is ideaal om maaltijden die al klaar zijn warm te houden.

De Keep Warm-functie (warmhoudfunctie) kan worden ingeschakeld door op de activeringszone (4) te tikken. Op de weergave van de zone die actief is in de Keep Warm-modus (warmhoudmodus) verschijnt het symbool .

### ● Key Lock (Toetsvergrendeling)

Met de Key Lock (toetsvergrendeling) kunt u de instellingen van de kookplaat vergrendelen om onbedoelde aanpassingen te voorkomen, terwijl de ingestelde functies ingeschakeld blijven.

#### Activering:

- Druk op  (9).
- Het lampje van de knop gaat branden, om aan te geven dat de vergrendeling is geactiveerd.



**Herhaal de handeling om te deactiveren.**

### ● Child Lock (Kinderslot)

Met het Child Lock (kinderslot) kan worden voorkomen dat kinderen per ongeluk toegang krijgen tot de kookzone en de afzuigzone, waardoor de activering van eventuele functies wordt voorkomen.

Het Child Lock (kinderslot) kan alleen worden geactiveerd als het product aan staat, maar de kookzones (en afzuigzone) uit zijn.

#### Activering:

- Verwijder potten/pannen van de kookplaat.
- Houd zowel  (9) als  (10) ingedrukt. Een geluidssignaal geeft aan dat de functie actief is en een 'L' verschijnt op weergave (13) en (14).

**Herhaal de handeling om te deactiveren.**

### ● Timer

De timerfunctie is een aftelfunctie, die voor elke kookzone (en afzuigzone) kan worden ingesteld, zelfs tegelijkertijd.

Na afloop van de ingestelde periode worden de kookzones (of afzuigzone) automatisch uitgeschakeld en wordt de gebruiker hiervan op de hoogte gebracht met een geluidssignaal.

## De timerfunctie van de kookplaat activeren/regelen



- Kies de kookzone (vermogen 10).
- Druk op  (8) om toegang te krijgen tot de timerfunctie.
- Stel de duur van de timer in:

Druk op de keuzeknop  om de automatische uitschakelingstijd te verlengen.

Druk op de keuzeknop  om de automatische uitschakelingstijd te verkorten.



Herhaal indien gewenst de handeling voor de andere kookzones.

**Opmerking:** Voor elke kookzone kan een andere timer worden ingesteld. Op de weergave (15), wordt het aftellen van de laatste geselecteerde kookplaat gedurende 10 seconden weergegeven, waarna het aftellen met de kortste resterende tijd wordt getoond.

Wanneer de timer klaar is met aftellen, geeft deze een pieptoon (2 minuten lang; u kunt het geluid dempen door op   te tikken), terwijl de weergave (15) knippert en het symbool  weergeeft.

**Opmerking:** Het symbool  (19) verschijnt naast de kookzoneweergave wanneer de timer actief is.

## De timer uitschakelen:



- Kies de kookzone.
- Stel de waarde van de timer in op , via .

**Opmerking:** De functie blijft actief als er ondertussen geen andere toets wordt ingedrukt.

### ● Minute Minder (Minutenteller)

De Minute Minder-functie is een aftelfunctie die onafhankelijk is van de kookzones (en de afzuigzone). De Minute Minder kan worden ingeschakeld door op  (8) te drukken.

**Opmerking:** Volg dezelfde stappen als bij de timerfunctie om de Minute Minder-functie (minutentellerfunctie) in te stellen.



Wanneer de timer klaar is met aftellen, geeft deze een pieptoon (2 minuten lang; u kunt het geluid dempen door op   te tikken), terwijl de weergave (15) knippert en het symbool  weergeeft.

**Let op:** Als de Minute Minder actief is, dan verschijnt het symbool  (20).

### ● Pauze

De pauzefunctie maakt het mogelijk om alle functies die actief zijn op de kookplaat op te schorten, waarmee het kookvermogen naar nul wordt gebracht.

#### Activering:

- Druk op  (10).
- Op de weergave verschijnt een  (13).

#### De functie uitschakelen:

**Opmerking:** Deze handeling herstelt de kookplaatomstandigheden vóór de pauze.

- Druk op  (10).
- Beweeg binnen 10 seconden uw vingers naar rechts langs de Zoneselectie (3) die overeenkomt met de gewenste kookzone.

**Opmerking:** Als de handeling niet in deze periode wordt uitgevoerd, dan blijft de pauzefunctie actief.

**Opmerking:** Als de **pauzefunctie** na 10 minuten niet is gedeactiveerd, schakelt de kookplaat zichzelf automatisch uit.

### ● **Recall (Herstellen)**

De Recall-functie maakt het mogelijk om alle kookplaatinstellingen te herstellen, in geval van onbedoelde uitschakeling.

#### **Activering:**

• **Zet de kookplaat weer aan met**  binnen 6 seconden na het uitschakelen.

• **Druk op**  binnen de daaropvolgende de 6 seconden.

### ● **Automatic Heat UP (Automatisch opwarmen)**

Met de functie Automatic Heat UP (Automatisch opwarmen) kunt u het ingestelde vermogen versnellen. Deze functie heeft het voordeel van sneller koken, maar zonder het risico van aanbranden van het voedsel, omdat de temperatuur niet hoger is dan die van het ingestelde niveau.

Deze functie is beschikbaar voor vermogensniveaus 1–8.

#### **Activering:**

• Houd de **Zoneselectie (3)** ingedrukt tot het gewenste vermogen.

• Op de weergave verschijnt een  (13).

### ● **Power Management (Vermogensbeheer)**

Dankzij de Power Management-functie (vermogensbeheerfunctie) kan het product worden gebruikt terwijl het maximale verbruik wordt beperkt.

**Opmerking:** De limiet moet worden ingesteld als de kookplaat uit staat, **zonder** op de toets  te drukken, op het moment van de aansluiting van de kookplaat op het elektrische netwerk of wanneer het elektrische netwerk zelf opnieuw wordt aangesloten, en dan binnen de daaropvolgende 2 minuten.

#### **Het Power Management instellen:**

- Houd de toetsen  +  ingedrukt tot u een korte pieptoon hoort.

- Veeg tegelijkertijd over de zoneselecties **FL** en

**RL**  (linksvoor en linksachter), van links naar rechts. Houd vervolgens het gebied dat overeenkomt met het

laatste vermogensniveau  ingedrukt tot u een korte pieptoon hoort.

- De timerweergave (15) toont de symbolen 'CF6' om aan te geven dat het mogelijk is om de installatie uit te voeren.

- Druk vervolgens op de toets  en de timerweergave (15) toont dan **PHA**.

- Op de FL-zoneweergave wordt de huidige instelling weergegeven.\*\*



0 = 7,4 kW

1 = 4,5 kW

2 = 3,1 kW

\*\* Standaard is de limiet ingesteld op 7,4 kW.

- Scroll over de FL-selectiegebieden  om de instelling voor Power Management aan te passen.

- Druk 1 seconde lang op de toetsen  +  om de selectie op te slaan. Er klinkt een pieptoon om de instelling te bevestigen; de functie wordt afgesloten.

### **DE AFZUIGING GEBRUIKEN**

#### ● **Inschakelen**

Druk (tik) op , de **ON/OFF-knop** van de **kookplaat/afzuiging**

Het indicatielampje gaat branden om aan te geven dat de kookplaat/afzuiging klaar is voor gebruik.

Druk nogmaals om weer uit te schakelen.

**Opmerking:** Deze functie heeft voorrang boven de andere.

#### ● **De afzuiger starten:**

Tik (druk) op het **Selectiegebied (6)** om de kookplaat in te schakelen.

#### ● **Afzuigsnelheid (vermogen):**

De kookplaat heeft 8 vermogensniveaus voor afzuiging.

Tik en veeg met uw vingers over de **Zoneselectie (3):**

naar rechts om de afzuigsnelheid (het vermogen) te verhogen (0–8);

naar links om de afzuigsnelheid (het vermogen) te verlagen (8–0).

#### ● **Suction Power Booster (Afzuigvermogensbooster)**

Het product is voorzien van twee extra afzuigsnelheden (vermogensniveaus) (in aanvulling op niveau )

- Tik en veeg met uw vingers over het **Selectiegebied (3)**

(in aanvulling op niveau ) en activeer de Suction Power Booster (afzuigvermogensbooster).

**Niveau 9:** blijft 15 minuten actief.

**Niveau 10:** blijft 15 minuten actief.



Daarna keert het vermogen terug naar niveau 8.

**Opmerking:** De actieve functie Suction Power Booster wordt aangegeven op de weergave (13) van de geselecteerde kookzone met het symbool .

#### ● **Timer**

##### **De timerfunctie voor de afzuiging activeren/regelen**

• Selecteer de afzuiging.

• Druk op  +  (8) om toegang te krijgen tot de timerfunctie (op om het even welke snelheid).



• Stel de duur van de timer in:

Druk op de keuzeknop  om de automatische uitschakelingstijd te verlengen.

Druk op de keuzeknop  om de automatische uitschakelingstijd te verkorten.



Weergave (15) toont de aftelfunctie.

**Opmerking:** Het symbool  (19) verschijnt naast de weergave van de afzuiging.

Wanneer de timer klaar is met aftellen, geeft deze een pieptoon (2 minuten lang; u kunt het geluid dempen door op   te tikken), terwijl de weergave (15) knippert en het symbool  weergeeft.

#### De timer uitschakelen:

- Selecteer de **Zoneselectie (6)**.

- Stel de waarde van de timer in op , via .

**Opmerking:** De functie blijft actief als er ondertussen geen andere toets wordt ingedrukt.

#### ● Activering van de filterverzagingsindicatoren

Deze indicatoren zijn normaal gedeactiveerd

(voor zowel het vetfilter als het actiefkoolfilter)

Ga als volgt te werk om ze te activeren:

- Zet de kookplatafzuiging aan met .

- Houd met de afzuigmotor en de kookzones uitgeschakeld het **Selectiegebied (7)** ingedrukt:

Het ledlampje 'FILTER' (17) gaat aan met een lage felheid.

Op de weergave (14) van de afzuiging wordt de letter 'G' weergegeven - Doorgaan met de activering van de verzadigingsindicator van het **vetfilter** -

**Opmerking:** Druk nogmaals op de **Zoneselectie (7)** om de letter 'F' weer te geven op weergave (14) en ga door met het **actiefkoolgeurfilter**.

- Druk op de **Zoneselectie (6)**. Het ledlampje 'FILTER' (17) schakelt over naar hoge felheid en gaat dan na 10 seconden uit en geeft aan dat de **ACTIVERING** voltooid is.

#### ● Deactivering van de filterverzadigingsindicatoren

Herhaal de hierboven beschreven handeling voor activering.

- Het ledlampje 'FILTER' (17) gaat over naar een lage felheid en gaat dan na 10 seconden uit om aan te geven dat de **DEACTIVERING** voltooid is.

#### ● Filterverzadigingsindicator

De afzuiging geeft aan wanneer het nodig is om onderhoud uit te voeren aan de filters:

##### Vetfilter

Het ledlampje 'FILTER' (17) gaat branden.

De weergave (14) toont het symbool 'G' (10 seconden lang na het inschakelen).

##### Actiefkoolgeurfilter

Het ledlampje 'FILTER' (17) knippert.

De weergave (14) toont het symbool 'F' (10 seconden lang na het inschakelen).

#### ● Filterverzadiging resetten

Houd na service te hebben uitgevoerd aan de filters (zowel het vetfilter als het actiefkoolgeurfilter) het **Selectiegebied (7)** ingedrukt:

Het ledlampje 'FILTER' gaat uit en de indicator telling wordt opnieuw gestart.

**Opmerking:** Herhaal de handeling als de signalen van beide filters gelijktijdig worden weergegeven.

#### ● Automatische werking

De afzuiging wordt ingeschakeld op de meest geschikte snelheid, waarbij de afzuigcapaciteit wordt aangepast aan het maximale kookniveau dat in de kookzone wordt gebruikt.

Zodra de kookplaat is uitgeschakeld, past de afzuiging zijn aanzuig snelheid aan, en laat deze geleidelijk afnemen, zodat restdampen en geuren worden verwijderd.

Deze functie activeren:

Druk kort op de **Zoneselectie (7)**. Het ledlampje '(A)' (18) gaat branden om aan te geven dat de afzuiging in deze modus werkt.

## Vermogenstabellen

Vermogensniveau		Soort bereiding	Gebruik van niveau (het display combineert de ervaring en kookgewoonten)
Max. vermogen	Boost	Snel opwarmen	Ideaal om de temperatuur van het voedsel snel te verhogen tot snel koken in het geval van water of het snel verwarmen van kookvloeistoffen.
	8-9	Bakken – koken	Ideaal voor bruinen, beginnen met koken, diepvriesproducten bakken, snel koken
Hoog vermogen	7-8	Bruinen – bakken – koken – grillen	Ideaal voor bakken, aan de kook houden, koken en grillen (voor korte tijd, 5-10 minuten)
	6-7	Bruinen – koken – stoven – bakken – grillen	Ideaal voor het bakken, op sudderpunt houden, koken en grillen (gemiddeld lange tijd, 10-20 minuten), accessoires voorverwarmen
Middelhoog vermogen	4-5	Koken – stoven – bakken – grillen	Ideaal voor stoven, licht aan de kook houden, koken (langere tijd). De pasta roeren.
	3-4	Koken – sudderen – indikken – roeren	Ideaal voor langzaam koken (rijst, sauzen, braadstukken, vis) in aanwezigheid van vloeistof (bijv. water, wijn, bouillon, melk), pasta roeren
	2-3	Koken – sudderen – indikken – roeren	Ideaal voor langzaam koken (minder dan een liter in volume: rijst, sauzen, braadstukken, vis) in aanwezigheid van vloeistof (bijv. water, wijn, bouillon, melk)
Laag vermogen	1-2	Smelten – ontdooien – warmhouden – roeren	Ideaal voor het zacht maken van boter, zacht smelten van chocolade, ontdooien van kleine producten
	1	Smelten – ontdooien – warmhouden – roeren	Ideaal voor het warmhouden van kleine porties vers gekookt voedsel of het op temperatuur houden van serveerschalen en het roeren van risotto
UIT	Nul vermogen	Ondersteunend oppervlak	Kookplaat op stand-by of uit (mogelijk aanwezigheid van restwarmte van het einde van de bereiding, aangegeven door H-L-O)

## Bereidingstabellen

Categorie voedsel	Gerechten of soort bereiding	Vermogensniveau en bereidingspatroon			
		Eerste fase	Vermogens	Tweede fase	Vermogens
Pasta, rijst	Verse pasta	Water opwarmen	Booster-9	Pasta koken en aan de kook houden	7-8
	Verse pasta	Water opwarmen	Booster-9	Pasta koken en aan de kook houden	7-8
	Gekookte rijst	Water opwarmen	Booster-9	Pasta koken en aan de kook houden	5-6
	Risotto	Bakken en braden	7-8	Garen	4-5
Groenten, peulvruchten	Gekookt	Water opwarmen	Booster-9	Koken	6-7
	Gebakken	Olie opwarmen	9	Bakken	8-9
	Sauteren	Accessoire opwarmen	7-8	Garen	6-7
	Gestoofd	Accessoire opwarmen	7-8	Garen	3-4
	Gebakken	Accessoire opwarmen	7-8	Bruinen/bakken	7-8
Vlees	Gebraden	Vlees dat met olie wordt aangebraden (met boter op vermogen 6)	7-8	Garen	3-4
	Gegrild	Pan voorverwarmen	7-8	Beide kanten grillen	7-8
	Aanbraden	Bruinen met olie (met boter op vermogen 6)	7-8	Garen	4-5
	Gestoofd	Bruinen met olie (met boter op vermogen 6)	7-8	Garen	3-4
Vis	Gegrild	Pan voorverwarmen	7-8	Garen	7-8
	Gestoofd	Bruinen met olie (met boter op vermogen 6)	7-8	Garen	3-4
	Gebakken	Olie of vet verwarmen	8-9	Bakken	7-8
Eieren	Omeletten	Pan met boter of vet opwarmen	6	Garen	6-7
	Omeletten	Pan met boter of vet opwarmen	6	Garen	5-6
	Zacht gekookt/gekookt	Water opwarmen	Booster-9	Garen	5-6
	Pannenkoeken	Pan met boter verwarmen	6	Garen	6-7
Sauzen	Tomaat	Bruinen met olie (met boter op vermogen 6)	6-7	Garen	3-4
	Vleessaus	Bruinen met olie (met boter op vermogen 6)	6-7	Garen	3-4
	Bechamel	De basis bereiden (boter en bloem smelten)	5-6	Tot sudderpunt brengen	3-4
Desserts, roomgerechten	Custard	De melk koken	4-5	Laten sudderen	4-5
	Puddingen	De melk koken	4-5	Laten sudderen	2-3
	Rijstpudding	De melk verwarmen	5-6	Laten sudderen	2-3



# Onderhoud

## Onderhoud van de kookplaat

**Voorzichtig!** Voordat u het apparaat schoonmaakt of onderhoudt, moet u er zeker van zijn dat de kookzones zijn uitgeschakeld en de warmte-indicator uit is.

### Reinigen

De kookplaat moet na elk gebruik worden schoongemaakt.

#### Belangrijk:

Gebruik geen schuursponsjes of pannensponsjes. Gebruik daarvan kan na verloop van tijd het glas verpesten.

Gebruik geen irriterende chemische stoffen, zoals ovensprays of vlekverwijderaars.

Laat na elk gebruik de kookplaat afkoelen en maak hem schoon om afzettingen en vlekken veroorzaakt door voedselresten te verwijderen.

Suiker of voedsel met een hoog suikergehalte beschadigt de kookplaat en moet onmiddellijk worden verwijderd.

Zout, suiker en zand kunnen krassen veroorzaken op het glasoppervlak.

Gebruik een zachte doek, keukenpapier of specifieke producten om de kookplaat schoon te maken (volg de instructies van de fabrikant).

#### **GEBRUIK GEEN STOOMREINIGERS!!!**

#### Belangrijk:

Als vloeistoffen per ongeluk worden gemorst of overkoken bij de potten/pannen, kan de afvoerklep op het onderste deel van het product worden geopend om eventuele resten te verwijderen en om in omstandigheden van maximale hygiëne te kunnen schoonmaken.

#### **Afb. 25**

Voor een completere en grondige reiniging kan de onderste bak volledig worden verwijderd.

#### **Afb. 26**

#### **Het metalen rooster reinigen:**

Het rooster moet met de hand worden afgewassen met warm water en een neutraal afwasmiddel en vervolgens grondig worden afgedroogd om oxidatie te voorkomen.

## Onderhoud van de afzuigkap

### Reinigen

Gebruik om schoon te maken **UITSLUITEND** een doek die is bevochtigd met een neutraal vloeibaar afwasmiddel. **GEBRUIK GEEN HULPMIDDELEN OF GEREEDSCHAPPEN VOOR HET REINIGEN!**

Vermijd het gebruik van producten die schuurmiddelen bevatten.

#### **GEBRUIK GEEN ALCOHOL!**

### Vetfilter

**Vangt vetdeeltjes die ontstaan door het koken.**

Moet eenmaal per maand worden gereinigd (of wanneer het indicatiesysteem voor filterverzadiging dit vereist) met niet-agressieve schoonmaakmiddelen, hetzij handmatig of in de vaatwasser bij een lage temperatuur en met een korte cyclus. Wanneer het in de vaatwasser wordt gereinigd, kan het metalen vetfilter verkleuren, maar de filtereigenschappen blijven ongewijzigd.

#### **Afb. 24**

### **Actiefkoolfilter – keramisch (alleen bij de filterversie)**

**Vangt onaangename geuren die ontstaan door het koken.**

Het product wordt geleverd met een set geurfilters. De verzadiging van de geurfilters kan optreden na enigszins langdurig gebruik, afhankelijk van het soort bereiding en hoe regelmatig het vetfilter wordt gereinigd. De geurfilters kunnen om de 2–3 maanden thermisch worden geregenereerd in een voorverwarmede oven op 200°C gedurende 45 minuten. De correcte regeneratie van het filter zorgt ervoor dat het gedurende 5 jaar voortdurend efficiënt kan filteren.

#### **Afb. 22–23**

## Problemen oplossen

INFORMATIECODE	BESCHRIJVING	MOGELIJKE OORZAKEN	OPLOSSING
E2	De opdrachtzone schakelt uit als gevolg van een te hoge temperatuur	De temperatuur in de elektronische onderdelen is te hoog.	Wacht tot de kookplaat is afgekoeld voordat u hem opnieuw gebruikt.
ERR03 + geluidssignaal 	Er wordt continue (permanente) toetsactivering gedetecteerd. De interface schakelt uit na 10 seconden.	Water, potten/pannen of keukengerei aanwezig op de gebruikersinterface.	Maak het oppervlak schoon, verwijder eventuele voorwerpen van het oppervlak.
Voor alle andere foutsignalen (E... U...)	Bel de klantenservice en meld de foutcode.		

## Klantenservice

Voordat u contact opneemt met de klantenservice ...

1. Controleer of u het probleem zelf kunt oplossen op basis van de punten die beschreven worden in 'Problemen oplossen'.
2. Zet het apparaat uit en weer aan om te zien of het probleem zichzelf oplost.

**Als de fout na de bovenstaande controles blijft bestaan, neem dan contact op met de dichtstbijzijnde klantenservice.**

Voor een serviceaanvraag verwijzen wij u naar de contactgegevens op de website "[www.haier-europe.com](http://www.haier-europe.com)" onder 'Technische ondersteuning'.

## SL - Navodila za montažo in uporabo

**Strogo upoštevajte navodila v tem priročniku.** Zavračamo vsakršno odgovornost za težave, škodo ali požare, ki jih povzroči neupoštevanje navodil v tem priročniku. Aparat je namenjen samo za domačo uporabo, za kuhanje hrane in odvajanje pare, ki nastaja pri kuhanju. Druga uporaba ni dovoljena (npr. ogrevanje prostorov). Proizvajalec zavrača vsakršno odgovornost za neprimerno uporabo ali nepravilne nastavitve upravljalnih elementov. **Aparat ima lahko drugačne estetske značilnosti od prikazanih na slikah v tem priročniku, vendar so navodila za uporabo, vzdrževanje in namestitve enaka.**

- ⓘ Pozorno preberite navodila: vsebujejo pomembne informacije o namestitvi, uporabi in varnosti.
- ⓘ Ne spreminjajte električnih elementov aparata.
- ⓘ Pred namestitvijo aparata se prepričajte, da noben sestavni del ni poškodovan. Če odkrijete poškodbe, se obrnite na prodajalca in ne nadaljujte z namestitvijo.
- ⓘ Pred nadaljevanjem namestitve preverite, ali je naprava v popolnem stanju. Če odkrijete poškodbe, se obrnite na prodajalca in ne nadaljujte z namestitvijo.

**Opomba:** Deli, označeni s simbolom »(\*)«, so dodatki, ki so priloženi samo nekaterim modelom ali niso pa niso priloženi, vendar so na voljo v prosti prodaji.

### ⚠ Priključitev v električno omrežje

**Prosimo, upoštevajte!** Bodite pozorni na naslednja navodila: ● Aparat mora biti pred izvajanjem kakršnih koli montažnih del izklopljen iz električnega napajanja. ● Montažo ali vzdrževanje mora opraviti usposobljen tehnik v skladu z navodili proizvajalca in lokalnimi varnostnimi predpisi. Ne popravljajte ali zamenjajte katerega koli dela aparata, razen če je to izrecno navedeno v navodilih za uporabo.

- Po zakonu mora biti aparat ozemljen.
- Napajalni kabel mora biti dovolj dolg, da omogoča priključitev naprave, vgrajene v enoto, na napajanje. ● Da bi bila namestitve skladna z veljavnimi varnostnimi predpisi, je potrebno odobreno vsepolno odklopno stikalo, ki zagotavlja popolno odklopitev električnega omrežja v kategoriji prenapetosti III, v skladu s pravili namestitve.
- Ne uporabljajte razdelilnikov ali podaljškov.

- Ko je namestitev končana, električni sestavni deli ne smejo biti več dostopni uporabniku. ● Aparat in njegovi dostopni deli se med uporabo segrejejo. Pazite, da se ne dotaknete grelnih elementov. ● Prepričajte se, da se otroci ne igrajo z aparatom; otroci se mu naj ne približujejo in jih nadzorujte, ker se lahko dostopni deli med uporabo zelo segrejejo. ● Za osebe z srčnimi spodbujevalniki in aktivnimi vsadki je pomembno, da pred uporabo indukcijske kuhalne plošče preverijo, ali je njihov srčni spodbujevalnik združljiv z aparatom. ● Med uporabo in po njej se ne dotikajte grelnih elementov aparata. ● Izogibajte se stiku s krpami ali katerim koli drugim vnetljivim materialom, dokler se vsi sestavni deli kuhalne plošče dovolj ne ohladijo. Nevarnost požara. ● Ne postavljajte vnetljivega materiala na aparat ali v njegovo bližino. ● Pregrete maščobe in olja se zlahka vnamejo. Nadzorujte kuhanje mastne ali oljnate hrane. ● Če je površina razpokana, aparat takoj izklopite, da preprečite nevarnost električnega udara. ● Aparat ni namenjen za upravljanje z zunanjim časovnikom ali ločenim sistemom daljinskega upravljanja. ● Kuhanje brez nadzora na aparatu z oljem ali maščobo je lahko nevarno in lahko povzroči požar. ● Postopek kuhanja je treba nadzorovati. Kratek postopek kuhanja je treba nenehno nadzorovati. ● NIKOLI ne poskušajte pogasiti ognja z vodo. Namesto tega izklopite aparat in zadušite plamen, na primer s pokrovom ali požarno odejo. Nevarnost požara: ne postavljajte predmetov na kuhalne površine. ● Ne uporabljajte parnih čistilnikov, nevarnost električnega udara. ● Na aparat

ne postavljajte kovinskih predmetov, kot so noži, vilice, žlice ali pokrovi, ker se lahko segrejejo. ● Pred priključitvijo aparata na električno omrežje: preverite podatkovno ploščico (na dnu aparata), da se prepričate, da napetost in moč ustrežata omrežnemu napajanju in da je vtičnica primerna. Če ste v dvomih, se posvetujte z usposobljenim električarjem.

**Pomembno:** ● Po uporabi izklopite kuhalno ploščo s stikalom in se ne zanašajte na detektor posode. ● Preprečite razlivanje tekočin, zato med vrenjem ali segrevanjem tekočin zmanjšajte moč toplote. ● Grelnih elementov ne puščajte vklopljenih s praznimi lonci in ponvami ali brez njih. ● Ko končate s kuhanjem, izklopite ustrezno kuhalno ploščo. ● Nikoli ne uporabljajte aluminijeve folije za kuhanje in nikoli ne postavljajte izdelkov, pakiranih v aluminij, na kuhalno ploščo. Aluminij bi se stopil in vaš aparat nepopravljivo poškodoval. ● Nikoli ne segrevajte pločevink ali pločevink, ki vsebujejo živila, ne da bi jo prej odprli: lahko eksplodira! ● To opozorilo velja tudi za vse druge vrste kuhalnih plošč. ● Visoke ravni moči, kot je funkcija Booster, se ne smejo uporabljati za segrevanje določenih tekočin, kot je olje za cvrtje. Prekomerna toplota je lahko nevarna. V teh primerih priporočamo uporabo nižje ravni moči. ● Posode morajo biti nameščene neposredno na kuhalno ploščo in sredinsko poravnane. V nobenem primeru se med posodo in kuhalno ploščo ne sme postaviti nobenih drugih predmetov. ● Če temperatura postane visoka, aparat samodejno zmanjša raven moči kuhališč. ● Pred čiščenjem ali vzdrževanjem aparat izključite iz električnega omrežja tako, da iztaknete vtič ali izklopite glavno električno stikalo. Med vsemi postopki montaže

in vzdrževanja nosite zaščitne rokavice. Aparat lahko uporabljajo otroci, starejši od osem let, in osebe z omejenimi telesnimi, čutilnimi ali duševnimi sposobnostmi ali pomanjkanjem izkušenj ali potrebnega znanja, pod pogojem, da so pod nadzorom, ali pa so bili poučeni o varni uporabi aparata in razumejo z njim povezane nevarnosti. Otroci morajo biti pod nadzorom, da se ne bi igrali z aparatom. Otroci nikoli ne smejo izvajati čiščenja in vzdrževanja, razen če so pod ustreznim nadzorom. Ob sočasni uporabi aparata in drugih plinskih aparatov ali aparatov, ki jih poganja drugo gorivo mora biti prostor ustrezno prezračevan. Notranjost in zunanost aparata je treba redno čistiti (VSAJ ENKRAT NA MESEC) v skladu z navodili za vzdrževanje. Neupoštevanje pravil za čiščenje aparata ter zamenjavo in čiščenje filtra lahko povzroči nevarnost požara. Hrane nikoli ne smete flambirati. Uporaba odprtega ognja lahko poškoduje filtre in povzroči nevarnost požara; zato jo je treba v vseh okoliščinah preprečiti. Pri cvrtju je potrebna posebna previdnost, da se olje ne pregreje in ne zažge. ● **PROSIMO, UPOŠTEVAJTE:** Ko je kuhalna plošča vklopljena, se dostopni deli aparata lahko segrejejo. ● **Prosimo, upoštevajte!** Naprave ne priključujte na električno napajanje, dokler ni namestitvev v celoti končana. Dosledno je treba upoštevati predpise, ki jih določijo lokalni organi v zvezi s tehničnimi in varnostnimi ukrepi, potrebnimi za odvod pare. ● Izpustni zrak se ne sme prenašati po istih kanalih, ki se uporabljajo za odvajanje dima, ki nastane pri zgorevanju v plinskih ali drugih zgorevalnih napravah. Aparata nikoli ne uporabljajte z nepravilno nameščeno rešetko. Za montažo uporabljajte samo pritrtilne vijake, ki so priloženi

k aparatu, če niso priloženi, pa kupite vijake ustrezne vrste. Uporabite vijake ustrezne dolžine, kot je navedeno v navodilih za montažo. ● Kadar se aparat uporablja skupaj z drugimi napravami, ki se ne napajajo na električno energijo, negativni tlak v prostoru ne sme presegati 4 Pa ( $4 \times 10^{-5}$  bar). Ta priročnik je treba shraniti za prihodnjo uporabo. Če aparat prodate, izročite ali pre-  
maknete, mora ostati z aparatom.

### Priključitev v električno omrežje

Slika 3

- Aparat odklopite iz električnega napajanja.
- Montažo mora izvesti strokovno usposobljeno osebje, ki pozna veljavne predpise za montažo in varnost.
- Proizvajalec zavrača vsakršno odgovornost do oseb, živali ali premoženja, če se ne upoštevajo smernice iz tega poglavja.
- Napajalni kabel mora biti dovolj dolg, da lahko kuhalno ploščo odstranite z delovnega pulta.
- Prepričajte se, da se napetost na podatkovni ploščici s serijsko številko na dnu naprave ujema z napetostjo v domačem okolju, v katerem aparat nameščen.
- Ne uporabljajte podaljškov.
- Ozemljitveni kabel mora biti 2 cm daljši od drugih kablov.
- Če električni aparat ni opremljen z napajalnim kablom, uporabite kabel z najmanjšim premerom vodnika 2,5 mm<sup>2</sup> za moč do 7200 W; za višje ravni moči mora biti premer 4 mm<sup>2</sup>.
- Temperatura kjer koli ob kablu ne sme presegati 50 °C nad sobno temperaturo.
- Aparat je namenjen trajni priključitvi na napajanje.
- **Prosimo upoštevajte!** Pred ponovno priključitvijo vezja na električno omrežje se prepričajte, da pravilno deluje; vedno preverite, ali je napajalni kabel pravilno nameščen.

● **Prosimo, upoštevajte!** Priključni kabel mora zamenjati pooblaščen služba za tehnično podporo ali podobno usposobljena oseba.

**Opomba:** izdelek je opremljen s funkcijo omejevalnika moči, ki omogoča nastavitve največje omejitve moči

Omejitev je treba določiti ob priključitvi izdelka na električno omrežje ali ob ponovni priključitvi samega električnega omrežja (v roku 2 minut). Postopek nastavljanja omejitve moči si oglejte v razdelku Delovanje v tem priročniku.

### Vgradnja

● Električno in mehansko vgradnjo mora izvesti specializirano osebje.

Električni aparat je zasnovan za vgradnjo v delovni pult debeline 26 cm v primeru ZGORNJE namestitve; 2,56 cm v primeru PORAVNANE nastavitve.

Najmanjša razdalja med kuhalno ploščo in steno mora biti vsaj 5 cm spredaj, vsaj 4 cm ob straneh in vsaj 50 cm od visečih stenskih omaric.

Pomnite: priporočene razdalje so navedene kot primeri: pri načrtovanju prostorov je treba upoštevati navedbe proizvajalca kuhinje.

### Montaža

Pred začetkom namestitve:

- Po razpakiranju izdelka se prepričajte, da se med prevozom ni poškodoval. V primeru težav se pred namestitvijo obrnite na prodajalca ali službo za podporo strankam.
- Preverite, ali je izdelek prave velikosti za območje namestitve.
- Preverite, ali so v embalaži dodatki (npr. vrečke z vijaki, garancijski listi itd.) (tja so vloženi zaradi prevoza). Če obstajajo, jih odstranite iz embalaže in shranite na varnem mestu.
- Preverite tudi, ali je v bližini območja namestitve električna vtičnica.

Priprava omare za vgradnjo:

- Izdelka ni mogoče namestiti nad hladilne naprave, pomivalne stroje, grelnike, pečice, pralne in sušilne stroje.
- Pred vstavljanjem kuhalne plošče ustvarite izrezke v omari in previdno odstranite ostružke ali žagovino.

**POMEMBNO:** uporabite enokomponentno lepilno maso (S), ki vzdrži temperature do 250°; pred namestitvijo temeljito očistite površine, da se bodo zalepile, in odstranite vse snovi, ki bi lahko poslabšale lepljenje (npr. sredstva za sproščanje, konzervansi, maščobe, olje, prah, sledovi starih lepil itd.); lepilo mora biti enakomerno razporejeno po zunanji strani okvirja; po lepljenju počakajte približno 24 ur, da se lepilo posuši.

**Opomba:** za zagotovitev pravilne namestitve izdelka je priporočljivo, da cevi prilepite z lepilom z naslednjimi značilnostmi:

- mehka elastična PVC folija, z lepilom na osnovi akrila
- v skladu s predpisi DIN EN 60454
- odporno na ogenj
- odlična odpornost na obrabo
- odpornost na temperaturna nihanja
- možna uporaba pri nizkih temperaturah

**Pozor!** Zadnja plošča omare pod delovnim pultom mora biti odstranljiva za namene pregleda/vzdrževanja.

**Pozor!** Če vijakov ali delov za pritrditev ne namestite v skladu z navodili, lahko nastane električna nevarnost.

**Opomba:** za zagotovitev pravilne namestitve izdelka je priporočljivo, da cevi prilepite z lepilom z naslednjimi značilnostmi:

- mehka elastična PVC folija, z lepilom na osnovi akrila
- v skladu s predpisi DIN EN 60454
- odporno na ogenj
- odlična odpornost na obrabo
- odpornost na temperaturna nihanja
- možna uporaba pri nizkih temperaturah

**Aparat lahko uporabljate tudi v kombinaciji s kompletom okenskih senzorjev (ki jih proizvajalec ne dobavlja).**

Če je nameščen komplet okenskih senzorjev (samo v primeru uporabe v načinu SESANJA), se bo sesanje zraka ustavilo vsakič, ko zaprete okno v prostoru, v katerem je nameščen komplet.

• Električno priključitev kompleta na aparat mora izvesti usposobljeno in specializirano tehnično osebje.

• Komplet mora biti certificiran ločeno v skladu z varnostnimi standardi za sestavni del in njegovo uporabo z aparatom. Namestitev je treba izvesti v skladu z veljavnimi predpisi za domače sisteme.

**PROSIMO, UPOŠTEVAJTE:**

• ožičenje kompleta, ki ga je treba priključiti na napravo, mora biti del certificiranega varnostnega vezja z zelo nizko napetostjo (SELV).

• proizvajalec tega aparata zavrača vsakršno odgovornost za kakršne koli neprijetnosti, poškodbe ali požare, ki jih povzročijo napake in/ali težave, povezane z okvaro in/ali nepravilno namestitvijo kompleta.

Ta aparat je označen v skladu z evropsko Direktivo 2012/19/ES - UK SI 2013 No3113, odpadna električna in elektronska oprema (OEEO). Z zagotavljanjem pravilnega odlaganja te naprave bo uporabnik pomagal preprečiti morebitne negativne vplive na okolje in zdravje ljudi.



Simbol  na aparatu ali v dokumentaciji pomeni, da se tega aparata ne sme obravnavati kot gospodinjinski odpadke, temveč ga je treba odpeljati na primerno mesto za zbiranje odpadkov za recikliranje električnih in elektronskih naprav. Odstranite ga v skladu z lokalnimi predpisi za odstranjevanje odpadkov. Za dodatne informacije o obdelavi, predelavi in recikliranju tega aparata se obrnite na lokalni organ, službo za zbiranje gospodinjinskih odpadkov ali trgovino, v kateri ste kupili aparata. Aparat je zasnovan, preizkušen in razvit v skladu s predpisi o naslednjem:

• Varnost: EN/IEC 60335-1; EN/IEC 60335-2-6, EN/IEC 603352-31, EN/IEC 62233.

• Učinkovitost: EN/IEC 61591; ISO 5167-1; ISO 5167-3; ISO 5168; EN/IEC 60704-1; EN/IEC 60704-2-13; EN/IEC 60704-3; ISO 3741; EN 50564; IEC 62301. EN 60350-2;

• EMC: EN 55014-1; CISPR 14-1; EN 55014-2; CISPR 14-2; EN/IEC 61000-3-3; EN/IEC 61000-3-12. Priporočila za pravilno uporabo za zmanjšanje vpliva na okolje: Ko začnete kuhati, vklopite aparat z najmanjšo močjo in go pustite vklopljenega nekaj minut, ko končate s kuhanjem. Moč povečajte le, če obstaja velika količina hlapov in pare, pri čemer funkcijo Booster uporabite le v skrajnih primerih. Če želite zagotoviti učinkovito delovanje sistema za zmanjšanje vonjav, po potrebi zamenjajte ogljikove filtre. Za zagotovitev visoke učinkovitosti filtra za maščobo ga po potrebi očistite. Za izboljšanje učinkovitosti in zmanjšanje hrupa uporabite največji premer kanala, naveden v tem priročniku.

# Uporaba

## Posoda za kuhanje

Uporabljajte izključno lonce, na katerih je naveden simbol



### Pomembno:

da preprečite trajne poškodbe površine kuhalne plošče, ne uporabljajte:

- posode, katere dno ni povsem ravno,
- kovinske posode z emajliranim dnom,
- posode z grobo podlago, da se izognete praskanju površine kuhalne plošče,
- nikoli ne postavljajte vročih loncev in ponev na površino nazorne plošče kuhalne plošče.

### Prejšnja posoda

Indukcijsko kuhanje uporablja magnetizem za ustvarjanje toplote. Posode morajo vsebovati železo. Z magnetom preverite, ali je material lonca magneten. Če lonci niso magnetni, niso primerni.

### Priporočeni premer dna loncev

**POMEMBNO:** če lonci niso pravilne velikosti, se kuhališča ne bodo vklopila

Za podrobnosti o najmanjšem premeru lonca, ki ga je treba uporabiti na posameznem kuhališču, glejte ilustrirani del tega priročnika.

### Varčevanje z energijo

Priporočila za najboljše rezultate:

- Uporabite lonce in poneve, katerih dno ima enak premer kot kuhališče.
- Uporabljajte samo lonce in poneve z ravnim dnom.
- Kadar je mogoče, naj bodo lonci med kuhanjem pokriti.
- Zelenjavo, krompir itd. kuhajte v minimalni količini vode, da skrajšate trajanje kuhanja.
- Uporabljajte tlačne lonce, saj ti dodatno zmanjšajo porabo energije in trajanje kuhanja
- Lonec postavite na sredino kuhališča, narisane ga na kuhalni plošči.

## Izbria posode za kuhanje

	Železna ponev za cvrtje
	Emajliran lonec
	Železni lonec
	Železni kotliček
	Kotliček iz emajliranega nerjavnega jekla
	Lonec iz nerjavne jekla
	Železna ponev

Uporabljate lahko različne posode za kuhanje.

1. Ta indukcijska kuhalna plošča lahko prepozna različne posode, kar lahko preizkusite na enega od naslednjih načinov: Postavite posodo na kuhališče. Če se za izbrano kuhališče pokaže stopnja moči, je posoda ustrezna. Če pa utripa črka »U«, posoda ni primerna za uporabo na indukcijski kuhalni plošči.

2. Posodi približajte magnet. Če posoda privlači magnet, je primerna za uporabo na indukcijski kuhalni plošči. **OPOMBA:** Dno posode mora biti izdelano iz magnetnega materiala. Posoda mora imeti ravno dno in premer v skladu s spodnjo tabelo 1.

3. Uporabljajte samo feromagnetno kuhinjsko posodo iz emajliranega jekla, litega železa ali nerjavnega jekla, ki mora biti združljiva z indukcijsko tehnologijo.

4. Uporabljajte posode s premerom feromagnetnega območja (dna posode) v skladu z merami, navedenimi v spodnji tabeli. (Tabela 1)

- Če uporabite manjšo posodo, lahko to vpliva na učinkovitost delovanja.
- Posoda morda ne bo zaznana, če je njen premer manjši od vrednosti, navedeni v tabeli 1.

Glede na velikost kuhališča lahko uporabljate posodo različnega premera, kot je prikazano na spodnji sliki:

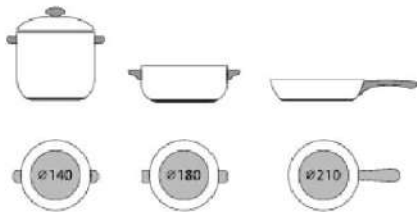

5. Če feromagnetni del le delno pokriva dno lonca, se bo segrel samo feromagnetni del, preostali del dna posode pa se morda ne bo segrel do zadostne temperature za kuhanje.



6. Če feromagnetni del ni homogen, temveč vsebuje druge materiale, kot je aluminij, lahko to vpliva na segrevanje in zaznavanje posode.

Če je dno posode podobno kot na slikah spodaj, posoda ne bo zaznana.



## Uporaba kuhalne plošče

Indukcijski sistem kuhanja temelji na fizikalnem pojavu magnetne indukcije. Glavna značilnost tega sistema je neposreden prenos energije iz generatorja v lonec.

### Prednosti:

V primerjavi z električnimi kuhalnimi ploščami je indukcijska kuhalna plošča:

- **Varnejša:** nižja temperatura na stekleni površini.
- **Hitrejša:** krajši čas segrevanja hrane.
- **Natančnejša:** kuhalna plošča se takoj odzove na vaše ukaze.
- **Učinkovitejša:** 90 % absorbirane energije se pretvori v toploto. Poleg tega se po odstranitvi lonca iz kuhalne plošče prenos toplote takoj prekine, kar prepreči nepotrebne toplotne izgube.

## Uporaba sesalnega ventilatorja

Sistem za odsesavanje se lahko uporablja v dveh različicah: zunanje odsesavanje in evakuacija ali kot filter z notranjim ponovnim kroženjem.



### Različica odsesavanja

#### Slika 14

Para se odvaja navzven skozi vrsto cevi (ločen nakup), pritrjenih na priloženo priključno prirobnico.

Premer izpušne cevi mora biti enak premeru priključnega obroča:

- za pravokotne odprtine 222 x 89 mm
- za krožne odprtine  $\varnothing$  150 mm (\*)

Za dodatne informacije glejte stran, ki se nanaša na različico odsesavanja v ilustriranem delu tega priročnika. Izdelek priključite na stenske izpušne cevi in luknje s premerom, ki ustreza odprtini za zrak (priključna prirobnica).

Uporaba stenskih izpušnih cevi in lukenj z manjšim premerom lahko zmanjša učinkovitost odsesavanja in močno poveča raven hrupa.

Zato zavračamo vsakršno odgovornost v zvezi z navedenim.

- ① Vod naj bo čim krajši.
- ① Uporabite vode z najmanjšim možnim številom upogibov (največji kot: 90°).
- ① Izogibajte se velikim spremembam premera voda.



### Različica s filtriranjem

#### Slika 13

Odsesani zrak bo filtriran v posebnih filtrih za maščobo in vonj, nato pa bo poslan nazaj v prostor. Izdelek je opremljen z vsem, kar je potrebno za namestitev filtra. V tej konfiguraciji vedno priporočamo, da naredite odprtino v podstavku omare, da olajšate ponovno kroženje zraka. Izdelek je opremljen s kompletov filtrov za vonj. Za dodatne informacije glejte stran o dodatkih v priročniku za montažo – različica s filtrom.



# Delovanje

## Upravljalna plošča

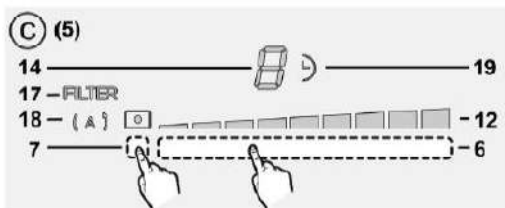
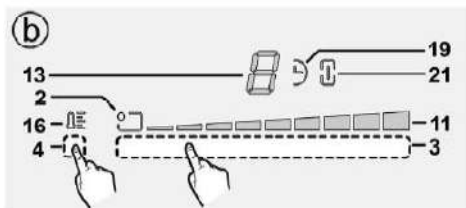
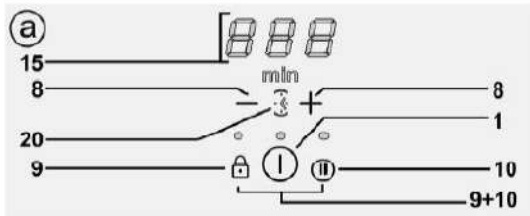
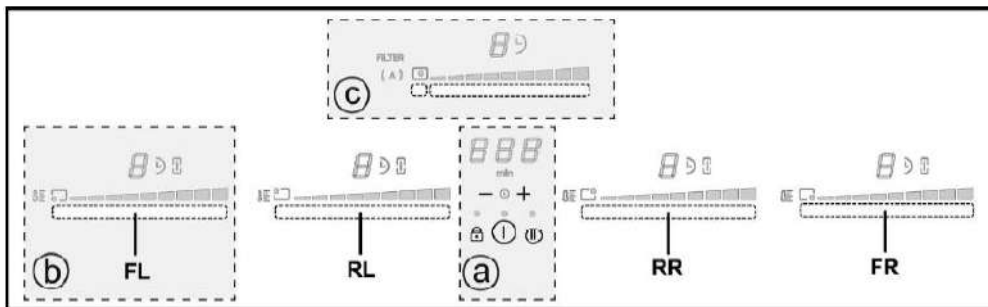

### Tipke

1. **VKLOP/IZKLOP** kuhalne plošče/sesalnega ventilatorja za kuhalno ploščo
2. Indikator položaja kuhališča
3. Izbira kuhališča
4. Povišanje/znižanje stopnje moči
5. Aktiviranje funkcije za ohranjanje toplote
6. Ventilator tipk
7. Izbira sesalnega ventilatorja
8. Povečanje/zmanjšanje hitrosti sesanja (moč)
9. Aktiviranje samodejnih funkcij
10. Ponastavitev nasičenosti filtra
11. Aktiviranje časovnika
12. Povečanje/zmanjšanje vrednosti časovnika
13. Zaklepanje tipk
14. Otroška ključavnica
15. Premor/preklic

### Zaslon/LED

11. Ogljed stopnje moči
12. Ogljed hitrosti odsesavanja (moč)
13. Prikaz kuhališča
14. Prikaz sesalnega ventilatorja
15. Prikaz časovnika
16. Indikator ohranjanja toplote
17. Indikator pomoči pri filtriranju
18. Indikator funkcije samodejnega sesanja
19. Indikator aktivnega časovnika
20. Indikator aktivnega minutnega opomnika
21. Aktiven indikator premostitve

## UPORABA KUHALNE PLOŠČE

### Preden začnete, morate vedeti naslednje:

Vse funkcije te kuhalne plošče so zasnovane tako, da izpolnjujejo najstrožje varnostne predpise.

Iz tega razloga:

• **Se nekatere funkcije ob odsotnosti loncev ali njihovih nepravilni postavitvi na gorilnikih ne bodo vklopile ali pa se bodo samodejno izklopile.**

• V drugih primerih se vklopljene funkcije samodejno izklopijo po nekaj sekundah, ko je za določeno funkcijo potrebna dodatna nastavitvev, ki ni bila izbrana (npr.: »**Vklop kuhalne plošče**« brez »**izbire kuhališča**« in »**temperature delovanja**« ali »**funkcije zaklepanja**« ali funkcije »**časovnika**«).



**Opozorilo!** V primeru (na primer) daljše uporabe se kuhališče morda ne bo takoj izklopilo, ker je v fazi hlajenja; na prikazovalniku kuhališča se bo prikazal simbol »H«, ki označuje izvajanje te faze. Preden se približate kuhališču, počakajte, da se prikazovalnik izklopi.

### Prikaz kuhališča

prikazovalnik kuhališča prikazuje naslednje:

Kuhališče vklopljeno	0
Stopnja moči	1-9-P
Indikator preostale toplote	H
Detektor loncev	U
Aktivna funkcija ogrevanja	U
Aktivna funkcija otroške ključavnice	L
Funkcija premora	
Funkcija samodejnega povečevanja toplote	R

### Značilnosti kuhalne plošče

#### • **Varen vklop**

Izdelek se aktivira le ob prisotnosti loncev na kuhališču: postopek segrevanja se ne začne ali prekine, če loncev ni ali jih odstranite.

#### • **Detektor loncev**

Izdelek samodejno zaznava prisotnost loncev na kuhališčih.

#### • **Varnostni izklop**

Iz varnostnih razlogov ima vsako kuhališče najdaljši čas delovanja, ki je odvisen od nastavitvene najvišje moči.

#### • **Indikator preostale toplote**

Ko se eno ali več kuhališč izklopi, prisotnost preostale toplote označuje vizualni signal na prikazovalniku ustreznega kuhališča v obliki simbola »H«.

### Delovanje

**Opomba:** Pred aktiviranjem katere koli funkcije je treba aktivirati zeleno kuhališče

#### • **Vklop**

Pritisnite (tapnite)  gumb za **VKLOP/IZKLOP kuhalne plošče/sesalnega ventilatorja**

Zasvetila bo indikatorska lučka, kar pomeni, da je kuhalna plošča/sesalni ventilator pripravljen za uporabo. Za izklop ponovno pritisnite gumb.

**Opomba:** Ta funkcija ima prednost pred drugimi.

#### • **Izbira kuhališč**

Tapnite (pritisnite) na **izbiro kuhališča (3)**, ki ustreza zelenemu kuhališču.

#### • **9 Stopnja moči**

Kuhalna plošča ima 9 stopenj moči

Tapnite in povlecite s prsti na **izbiro kuhališča (3)**:

desno, da se stopnjo moči povečate;

levo, da stopnjo moči zmanjšate.

#### • **Power Booster**

Izdelek ima dodatno stopnjo moči (po stopnji **9**), ki ostane aktivna 5 minut, nato pa se temperatura vrne na prej nastavljeni vrednost.

Tapnite in s prsti povlecite na **izbiro kuhališča (3)** (nad stopnjo **9**) in aktivirajte Power Booster. Stopnja funkcije Power Booster je prikazana na prikazovalniku izbranega kuhališča s simbolom »P«.

#### • **Premostitvena območja**

Zahvaljujoč funkciji Bridge lahko kuhališča delujejo na kombiniran način, kar ustvari eno samo kuhališče z enako stopnjo moči. Ta funkcija omogoča enakomerno porazdeljeno kuhanje v velikih loncih in ponvah.

Uporabljate lahko »**glavno**« kuhališče skupaj z ustreznim »**sekundarnim**« kuhališčem zadaj.

(Za preverjanje, katera kuhališča so opremljena s to funkcijo, glejte ilustrirani del tega priročnika.)

### Za aktiviranje premostitvene funkcije:

- **hrkati izberite dve izbirni območji kuhališč, ki jih želite uporabiti**

- **zasveti indikator Bridge  (21) na »sekundarnem« kuhališču (21)**

- uporabite **izbirno območje (3)** »glavnega« kuhališča, **da nastavite stopnjo moči delovanja**
- če želite **funkcijo Bridge** onemogočiti, preprosto ponovite postopek aktiviranja

#### ● **Ohranjanje toplote**

Funkcija ohranjanja toplote je funkcija upravljanja, ki vam omogoča ohranjanje toplote pri konstantni temperaturi z optimizirano ravnjo moči; ta funkcija je idealna za ohranjanje toplote že pripravljenih obrokov.

Funkcijo ohranjanja toplote lahko omogočite tako, da tapnete območje za vklop (4)

Na zaslonu kuhališča, ki je aktivno v načinu ohranjanja toplote, se prikaže simbol »«

#### ● **Zaklepanje tipk**

Zaklepanje tipk vam omogoča, da zaklenete nastavitve kuhalne plošče, da preprečite nenamerno poseganje vanje, ob hkratni omogočitvi nastavljenih funkcij.

#### **Aktiviranje:**

- pritisnite  (9)
- na gumbu bo zasvetila lučka LED, kar pomeni, da je bila funkcija aktivirana



**Za izklop ponovite postopek.**

#### ● **Otroška ključavnica**

Otroška ključavnica omogoča, da otrokom preprečite nenameren dostop do območja kuhališča in sesalnega ventilatorja, s čimer preprečitev aktiviranje funkcij.

Otroško ključavnico lahko aktivirate le, ko je izdelek vklopljen, kuhališča (in sesalni ventilator) pa morajo biti izklopljena.

#### **Aktiviranje:**

- odstranite vse lonce s kuhalne plošče
- pritisnite in pridržite  (9) in  (10); zvočni signal označuje, da je funkcija aktivna, in na prikazovalniku (13) in (14) se pojavi »«.



**Za izklop ponovite postopek.**



#### ● **Časovnik**

Funkcija časovnika je odštevanje, ki ga lahko nastavite za vsako kuhališče (in sesalno območje), celo hkrati.

Ob koncu nastavljenega obdobja se bodo kuhališča (ali sesalno območje) samodejno izklopila in uporabnik bo o tem obveščen z zvočnim signalom.

#### **Aktiviranje/nastavljanje funkcije časovnika kuhalne plošče**



- Izberite kuhalno polje (moč10)
- Pritisnite   (8) za dostop do funkcije časovnika
- Nastavite trajanje časovnika:

pritisnite izbirmik , da podaljšate čas do samodejnega izklopa, ali pritisnite izbirmik , da skrajšate čas do samodejnega izklopa

Po želji ponovite postopek za druga kuhališča.



**Opomba:** Vsako kuhališče ima lahko nastavljen drugačen časovnik; na prikazovalniku (15) bo prikazano odštevanje

zadnjega izbranega kuhališča za 10 sekund, nato pa se bo prikazalo odštevanje z najmanjšim preostalom časom.

Ko časovnik konča odštevanje, zapiska (za 2 minuti; lahko ga izklopite z dotikom  )<sup>+</sup>, medtem ko prikazovalnik (15) utripa in prikazuje simbol »«.



**Opomba:** ko je časovnik aktiven, se poleg prikazovalnika kuhališča prikazuje simbol  (19).

#### **Za izklop časovnika:**



- izberite kuhališče
- nastavite vrednost časovnika na »« prek 

**Opomba:** funkcija ostane aktivna, če v tem času ne pritisnete nobene druge tipke.

#### ● **Minutni opomnik**

Funkcija minutnega opomnika je odštevanje, neodvisno od kuhališč (in sesalnega območja). Minutni opomnik lahko omogočite s pritiskom na   (8).

**Opomba:** če želite nastaviti funkcijo **minutnega opomnika**, sledite istim korakom, kot veljajo za funkcijo **časovnika**.



Ko časovnik konča odštevanje, zapiska (za 2 minuti; lahko ga izklopite z dotikom  )<sup>+</sup>, medtem ko prikazovalnik (15) utripa in prikazuje simbol »«.

**Opomba:** ko je aktiven minutni opomnik, se prikazuje simbol  (20)

#### ● **Premor**

Funkcija premora omogoča prekinitev vseh funkcij, ki so aktivne na kuhalni plošči, s čimer se moč kuhanja zmanjša na nič.

#### **Aktiviranje:**

- pritisnite  (10)
- na zaslonu se prikaže »« (13).

#### **Za izklop funkcije:**

**Opomba:** ta postopek obnovi pogoje kuhalne plošče pred premorom.

- pritisnite  (10)
- v 10 sekundah podrsnite s prsti v desno vzdolž **izbirnega območja (3)**, ki ustreza **zelenemu kuhališču**.



**Opomba:** če postopka v tem času ne izvedete, bo funkcija premora ostala aktivna.

**Opomba:** če po 10 minutah **funkcije premora** ne izklopite, se kuhalna plošča samodejno izklopi.

### • **Odpoklic**

Funkcija odpoklica omogoča obnovitev vseh nastavitvev kuhalne plošče v primeru nenamernega izklopa.

#### **Aktiviranje:**

- **ponovno vklopite kuhhalno ploščo**  v 6 sekundah po izklopu
- **pritisnite**  v naslednjih 6 sekundah

### • **Samodejno segrevanje**

Funkcija samodejnega segrevanja vam omogoča, da hitreje nastavite moč; ta funkcija omogoča hitrejšo kuhanje, vendar brez tveganja, da bi se hrana prismočila, ker temperatura ne preseže nastavljenih ravni.

Ta funkcija je na voljo za stopnje moči 1-8.

#### **Aktiviranje:**

- pritisnite in pridržite **izbirno območje (3)**, zeleno moč
- na prikazovalniku se prikaže »« (13).

### • **Upravljanje porabe energije**

Funkcija upravljanja porabe energije omogoča uporabo izdelka ob omejevanju njegove največje porabe.

**Opomba:** omejitev je treba nastaviti, ko je kuhhalna ploščha izklopljena, **ne** da bi pritisnili tipko , v času priključitve kuhhalne ploščhe na električno omrežje ali ko je električno omrežje ponovno priključeno, in sicer v roku 2 minut.

#### **Nastavitev upravljanja porabe energije:**

- pritisnite in pridržite tipki  + , da zaslišite kratek pisk
- istočasno podrsajte po izbirnih območjih **FL in RL**

 , od leve proti desni,

- nato pritisnite in pridržite območje, ki ustreza zadnji stopnji moči , dokler ne zaslišite kratkega piska

- prikazovalnik časovnika (15) prikazuje simbole »**CF6**«, kar pomeni, da je mogoče zagnati nastavitvev

- nato pritisnite tipko  in prikaz časovnika (15)

bo prikazal **PHA**

- prikaz območja FL prikaže trenutno nastavitvev\*\*

0 = 7,4 KW



1 = 4,5 KW

2 = 3,1 KW

\*\* Privzeto je omejitev nastavljen na 7,4 KW

- za spremembo nastavitve upravljanja porabe energije

na izbirnih območjih FL 

- za shranjevanje izbire pritisnite tipki  +  za 1 sekundo; oglasil se bo pisk, ki potrjuje nastavitvev; funkcija se bo zaprla.

## **UPORABA SESALNEGA VENTILATORJA**

### • **Vklop**

Pritisnite (tapnite)  gumb za **VKLOP/IZKLOP kuhhalne ploščhe/sesalnega ventilatorja**

Zasvetila bo indikatorska lučka, kar pomeni, da je kuhhalna ploščha/sesalni ventilator pripravljen za uporabo  
Za izklop ponovno pritisnite gumb.

**Opomba: Ta funkcija ima prednost pred drugimi.**

### • **Zagon sesalnega ventilatorja:**

Tapnite (pritisnite) **izbirno območje (6)**, da omogočite kuhhalno ploščho

### • **Hitrost sesanja (moč):**

Kuhhalna ploščha ima 8 stopenj sesalne moči  
Tapnite in povlecite s prsti na **izbiri kuhhališča (3)**:  
v desno, da povečate hitrost sesanja (moč) (0-8);  
v levo, da se zmanjšate hitrost sesanja (moč) (8-0);

### • **Ojačevalnik sesalne moči**

Izdelek je opremljen z dvema dodatnima stopnjama hitrosti (moči) sesanja (poleg stopnje )

- Tapnite in s prsti povlecite **izbirno območje (3)** (poleg stopnje ) in aktivirajte ojačevalnik sesalne moči

**stopnja 9:** ostane aktivna 15 minut

**stopnja 10:** ostane aktivna 15 minut



nato se moč vrne na raven 8

Opomba: aktivna funkcija ojačevalnika sesalne moči je prikazana na prikazovalniku (13) izbranega kuhhališča s simbolom »«.



### • **Časovnik**

**Aktiviranje/nastavljanje funkcije časovnika sesalnega ventilatorja**

- Izberite sesalni ventilator.



- Pritisnite  +  (8) za dostop do funkcije časovnika (pri kateri koli hitrosti)

- Nastavite trajanje časovnika:



pritisnite izbirnik , da podaljšate čas do samodejnega izklopa  
pritisnite izbirnik , da skrajšate čas do samodejnega izklopa;  
na prikazovalniku (15), se prikazuje odštevanje,

**Opomba:** poleg prikazovalnika sesalnega ventilatorja

se prikaže simbol  (19)

Ko časovnik konča z odštevanjem, se oglasil pisk (za 2 minuti; lahko ga izklopite s tapom na  + , prikazovalnik (15) pa utripa in prikazuje simbol »«.

### Za izklop časovnika:

- izberite **izbirno območje (6)**
- nastavite vrednost časovnika na »«, prek 

**Opomba:** funkcija ostane aktivna, če v tem času ne pritisnete nobene druge tipke.

### ● Aktiviranje indikatorjev nasičenosti filtra

#### Ta indikatorja sta običajno deaktivirana

(tako za maščobni filter kakor tudi filter z aktivnim ogljikom)

Če ju želite aktivirati, izvedite naslednje:

- vklopite sesalni ventilator s pomočjo .
- ob izklopljenem sesalnem motorju in kuhališčih pritisnite in pridržite **izbirno območje (7)**:
- **lučka LED »FILTER« (17)** medlo zasveti
- prikazovalnik **(14)** sesalnega ventilatorja prikazuje črko »G« – za izvedbo aktiviranja indikatorja nasičenosti **maščobnega filtra** –

**Opomba:** ponovno pritisnite **izbirno območje (7)**, da se prikaže **(14)** črka »F«, in nadaljujte z aktiviranjem **filtra vonjav z aktivnim ogljem**

- pritisnite **izbirno območje (6)**, lučka LED »FILTER« **(17)** začne intenzivno svetiti, po 10 sekundah pa se izklopi, kar označuje, da je bilo **AKTIVIRANJE** dokončano.

### ● Izklop indikatorjev nasičenosti filtra

- ponovite zgoraj opisani postopek za aktiviranje;
- lučka LED »FILTER« **(17)** postane medla, po 10 sekundah pa se izklopi, kar označuje, da je bil **IZKLOP** dokončan.

### ● Indikator nasičenosti filtra

Napa označuje, kdaj je potrebno opraviti vzdrževanje filtrov:

#### **Maščobni filter**

zasveti lučka LED »FILTER« **(17)**

na prikazovalniku **(14)** se prikaže simbol »G« (za 10 sekund od vklopa)

#### **Filter vonjav z aktivnim ogljem**

lučka LED »FILTER« **(17)** utripa;

na prikazovalniku **(14)** se prikaže simbol »F« (za 10 sekund od vklopa)

### ● Ponastavitev nasičenosti filtra

Po servisiranju filtrov (maščobnega filtra in/ali filtra vonjav z aktivnim ogljem) pritisnite in pridržite **izbirno območje (7)**: Lučka LED »FILTER« ugasne in štetje indikatorja se ponastavi.

**Opomba:** Če sta hkrati prikazana simbola obeh filtrov, ponovite postopek.

### ● Samodejno delovanje

Napa se bo vklopila z najprimernejšo hitrostjo, pri čemer se bo zmogljivost sesanja prilagodila najvišji stopnji kuhanja, ki se uporablja na kuhališču.

Po izklopu kuhalne plošče napa prilagodi hitrost sesanja in jo postopoma zmanjšuje, da odpravi preostalo paro in vonjave.

Če želite aktivirati to funkcijo:

Na kratko pritisnite **izbirno območje (7)**, zasveti lučka LED »(A)« **(18)**, da prikaže, da napa deluje v tem načinu.

## Tabele moči

Stopnja moči		Vrsta kuhanja	Uporaba stopnje (prikaz združuje izkušnje in navade kuhanja)
Največja moč	Segrevanje z ojačano močjo	Hitro segrevanje	Idealno za hitro povišanje temperature hrane do hitrega vrenja v primeru vode ali tekočin, ki se hitro segrevajo
	8-9	Cvrtje – vretje	Idealno za porjavitvev, začetek kuhanja, cvrtje zamrznjenih izdelkov, hitro vrenje
Visoka moč	7-8	Porjavitev – cvrtje – vretje – peka na žaru	Idealno za cvrtje, ohranjanje vrenja, kuhanje in peko na žaru (za kratek čas, 5-10 minut)
	6-7	Porjavitev – kuhanje – dušenje – cvrtje – peka na žaru	Idealno za cvrtje, ohranjanje počasnega vrenja, kuhanje in peko na žaru (povprečen čas, 10-20 minut), predgretje dodatkov
Srednja moč	4-5	Kuhanje – dušenje – cvrtje – peka na žaru	Idealno za dušenje, vzdrževanje počasnega vrenja, kuhanje (za daljši čas). Praženje testenin
	3-4	Kuhanje – počasno vretje – zgoščevanje – praženje	Idealno za počasno kuhanje (riž, omake, pečenke, ribe) v prisotnosti tekočin (npr. vode, vina, juhe, mleka), praženje testenin
	2-3	Kuhanje – počasno vretje – zgoščevanje – praženje	Idealno za počasno kuhanje (prostornina, manjša od enega litra: riž, omake, pečenke, ribe) v prisotnosti tekočin (npr. vode, vina, juhe, mleka)
Nizka moč	1-2	Topljenje – tajanje – ohranjanje toplote – praženje	Idealno za mehčanje masla, nežno taljenje čokolade, odmrzovanje majhnih izdelkov
	1	Topljenje – tajanje – ohranjanje toplote – praženje	Idealno za ohranjanje toplote majhnih porcij sveže kuhane hrane ali ohranjanje temperature jedi, ki jih boste postregli, ter praženje rižote
IZKLOP	Ničelna moč	Podporna površina	Kuhalna plošča v stanju pripravljenosti ali izključena (morebitna prisotnost preostale toplote po koncu kuhanja, kar označuje H-L-O)

# Tabele kuhanja

Kategorija živil	Posode ali vrsta kuhanja	Stopnja moči in vzorec kuhanja			
		Prva faza	Moči	Druga faza	Moči
Testenine, riž	Sveže testenine	Ogrevanje vode	Booster-9	Kuhanje testenin in vzdrževanje vretja	7-8
	Sveže testenine	Ogrevanje vode	Booster-9	Kuhanje testenin in vzdrževanje vretja	7-8
	Kuhan riž	Ogrevanje vode	Booster-9	Kuhanje testenin in vzdrževanje vretja	5-6
	Rižota	Cvrtje in praženje	7-8	Kuhanje	4-5
Zelenjava, stročnice	Vretje	Ogrevanje vode	Booster-9	Vrenje	6-7
	Cvrtje	Gretje olja	9	Cvrtje	8-9
	Dušenje	Dodatki za ogrevanje	7-8	Kuhanje	6-7
	Dušenje	Dodatki za ogrevanje	7-8	Kuhanje	3-4
	Cvrtje	Dodatki za ogrevanje	7-8	Porjavitev s cvrtjem	7-8
Meso	Pečenka	Porjavitev mesa z oljem (v primeru masla moč 6)	7-8	Kuhanje	3-4
	Žar	Predgretje ponve	7-8	Žar na obeh straneh	7-8
	Porjavitev	Porjavitev z oljem (v primeru masla moč 6)	7-8	Kuhanje	4-5
	Dušenje	Porjavitev z oljem (v primeru masla moč 6)	7-8	Kuhanje	3-4
Ribe	Žar	Predgretje ponve	7-8	Kuhanje	7-8
	Dušenje	Porjavitev z oljem (v primeru masla moč 6)	7-8	Kuhanje	3-4
	Cvrtje	Gretje olja ali maščobe	8-9	Cvrtje	7-8
Jajca	Omlete	Gretje ponve z maslom ali maščobo	6	Kuhanje	6-7
	Omlete	Gretje ponve z maslom ali maščobo	6	Kuhanje	5-6
	Mehko kuhanje/kuhanje	Ogrevanje vode	Booster-9	Kuhanje	5-6
	Palačinke	Gretje ponve z maslom	6	Kuhanje	6-7
Omake	Paradižnik	Porjavitev z oljem (v primeru masla moč 6)	6-7	Kuhanje	3-4
	Mesna omaka	Porjavitev z oljem (v primeru masla moč 6)	6-7	Kuhanje	3-4
	Bešamel	Priprava osnove (topljenje masla in moke)	5-6	Doseganje rahlega vrenja	3-4
Sladice, kreme	Jajčna krema	Vretje mleka	4-5	Nadaljnje počasno vretje	4-5
	Pudingi	Vretje mleka	4-5	Nadaljnje počasno vretje	2-3
	Mlečni riž	Gretje mleka	5-6	Nadaljnje počasno vretje	2-3

# Vzdrževanje

## Vzdrževanje kuhalne plošče

**Pozor!** Pred vsakim čiščenjem ali vzdrževanjem se prepričajte, da so kuhališča izklopljena in ne sveti indikator toplote.

### Čiščenje

Kuhalno ploščo je treba očistiti po vsaki uporabi.

#### **Pomembno:**

Ne uporabljajte abrazivnih gobic, strgalnih blazinic.

Z njihovo uporabo lahko sčasoma uničite steklo.

Ne uporabljajte kemičnih dražilnih snovi, kot so pršila za pečice ali odstranjevalci madežev.

Po vsaki uporabi počakajte, da se kuhalna plošča ohladi, in jo očistite, da odstranite usedline in madeže, ki jih povzročajo ostanki hrane.

Sladkor ali živila z visoko vsebnostjo sladkorja poškodujejo kuhalno ploščo, zato jih je treba takoj odstraniti.

Sol, sladkor in pesek lahko opraskajo stekleno površino.

Za čiščenje kuhalne plošče uporabite mehko krpo, papirnato brisačo ali posebne izdelke (upoštevajte navodila proizvajalca).

**NE UPORABLJAJTE PARNIH TLAČNIH ČISTILNIKOV!!!**

#### **Pomembno:**

Če tekočine nenamerno ali pretirano uhajajo iz loncev, lahko odprete odtočni ventil na spodnjem delu izdelka, da odstranite morebitne ostanke in kuhalno ploščo očistite za zagotovitev maksimalne higiene.

**Slika 25**

Za bolj popolno in globinsko čiščenje lahko spodnji pladenj povsem odstranite.

**Slika 26**

### Čiščenje kovinske rešetke:

Rešetko je treba ročno oprati z vročo vodo in nevtralnimi detergentom, nato pa temeljito posušiti, da preprečite oksidacijo.

## Vzdrževanje sesalnega ventilatorja

### Čiščenje

Za čiščenje uporabite **SAMO** krpo, navlaženo z nevtralnimi

tekočimi detergenti. **NE UPORABLJAJTE ČISTILNIH**

**PRIPOMOČKOV ALI ORODJA!**

Izogibajte se uporabi izdelkov, ki vsebujejo abrazivne snovi.

**NE UPORABLJAJTE ALKOHOLA!**

### Maščobni filter

**Ujame maščobne delce, ki nastanejo pri kuhanju.**

Enkrat mesečno (ali kadar sistem za nasičenje filtra kaže to potrebo) je potrebno čiščenje z neagresivnimi detergenti, bodisi ročno bodisi v pomivalnem stroju pri nizki temperaturi in kratkem ciklu.

Pri pranju v pomivalnem stroju se lahko kovinski filter za maščobo razbarva, vendar njegove lastnosti filtriranja ostanejo nespremenjene.

**Slika 24**

### Filter z aktivnim ogljem – keramični

(samo za različico s filtracijo)

**Ujame neprijetne vonjave, ki nastanejo pri kuhanju.**

Izdelek je opremljen s kompletov filtrov za vonj. Nasičenost filtrov za vonjave se lahko pojavi po nekoliko daljši uporabi, odvisno od vrste kuhanja in rednega čiščenja maščobnega filtra. Filtre za vonjave se lahko termično obnovi vsaka 2/3 mesece v pečici, segreti na 200 °C, za 45 minut. Pravilna regeneracija filtra zagotavlja, nenehno učinkovito filtriranje 5 let.

**Slika 22-23**



## Odpravljanje težav

INFORMATIVNA KODA	OPIS	MOŽNI VZROKI	REŠITEV
E2	Ukazno območje se izklopi zaradi previsoke temperature	Previsoka temperatura v elektronskih delih	Pred ponovno uporabo kuhalne plošče počakajte, da se ohladi
ERR03 + zvočni signal 	Zaznano je stalno (trajno) aktiviranje tipke. Vmesnik se izklopi po 10 sekundah.	Na uporabniškem vmesniku so voda, lonci ali kuhinjski pripomočki.	Očistite površino, odstranite vse predmete s površine.
Za vse druge signale o napakah (E ... U ...)	Pokličite službo za pomoč strankam in sporočite kodo napake		

## Služba za pomoč strankam

Preden stopite v stik s službo za pomoč strankam

1. Preverite, ali težave ne morete rešiti sami na podlagi točk, opisanih v razdelku »Odpravljanje težav«.
2. Izklopite in znova vklopite aparat, da preverite, ali se težava odpravi sama.

**Če napake po zgoraj navedenih preverjanjih ne odpravite, se obrnite na najbližjo službo za pomoč strankam.**

Glede zahtev za servisiranje si oglejte stike na spletni strani »[www.haier-europe.com](http://www.haier-europe.com)« v vaši državi, v razdelku Servisna podpora.





# Haier

LIB0175968C ed.06/23