

**ROSIÈRES** 

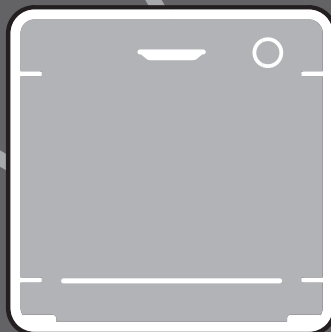

Merci d'avoir choisi ce produit.

Nous sommes fiers d'offrir le produit idéal pour vous et la meilleure gamme complète d'électroménagers pour votre routine quotidienne.

Lisez attentivement cette notice pour utiliser correctement et en toute sécurité cet appareil électroménager et pour obtenir des astuces utiles sur un entretien efficace.



N'utilisez le lave-vaisselle qu'après avoir lu attentivement ces instructions. Nous vous conseillons vivement de toujours conserver cette notice à portée de main et en bon état pour un éventuel futur propriétaire.

Veillez vous assurer que l'appareil électroménager est livré avec cette notice d'instructions, le certificat de garantie, l'adresse du centre d'assistance et l'étiquette-énergie. Chaque produit est identifié par un code unique à 16 chiffres, également appelé « numéro de série », imprimé sur le certificat de garantie ou sur la plaque signalétique que vous trouverez à l'intérieur de la porte, sur le côté droit supérieur. Ce code est une sorte de carte d'identité personnelle du produit dont vous aurez besoin pour enregistrer le produit ou si vous avez besoin de contacter le centre d'assistance technique.

**Fig. A**

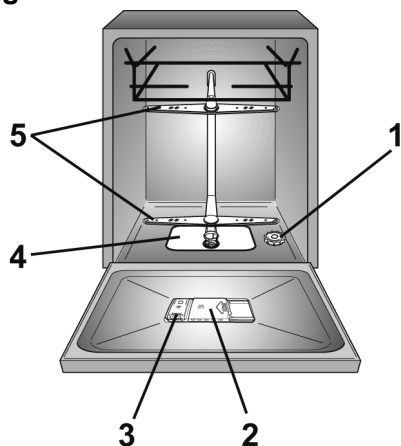

## Index

- 1. RÈGLES GÉNÉRALES DE SÉCURITÉ**
- 2. ALIMENTATION EN EAU**
- 3. REMPLISSAGE DU SEL**
- 4. RÉGLAGE DU PANIER SUPÉRIEUR (UNIQUEMENT SUR CERTAINS MODÈLES)**
- 5. MISE EN PLACE DE LA VAISSELLE**
- 6. INFORMATIONS POUR LES LABORATOIRES D'ESSAIS**
- 7. REMPLISSAGE DU DÉTERGENT**
- 8. TYPES DE DÉTERGENTS**
- 9. REMPLISSAGE DU PRODUIT DE RINÇAGE**
- 10. NETTOYAGE DES FILTRES**
- 11. CONSEILS PRATIQUES**
- 12. ENTRETIEN ET NETTOYAGE**
- 13. DESCRIPTION DU PANNEAU DE COMMANDE**
- 14. DONNÉES TECHNIQUES**
- 15. SÉLECTION DU PROGRAMME ET FONCTIONS SPÉCIALES**
- 16. CONTRÔLE À DISTANCE (Wi-Fi)**
- 17. LÉGENDE DES PROGRAMMES**
- 18. UNITÉ ADOUCISSEUR DE L'EAU**
- 19. DÉPANNAGE ET GARANTIES**
- 20. CONDITIONS AMBIANTES**

# 1. RÈGLES GÉNÉRALES DE SÉCURITÉ

- Cet appareil a pour vocation d'être utilisé au sein du foyer, ou dans ces différentes situations:
  - zones réservées au personnel dans les magasins, bureaux et autres environnements de travail;
  - exploitations agricoles;
  - par les clients dans les hôtels, motels et autres environnements résidentiels;
  - environnement de type bed and breakfast.

Une utilisation autre que domestique, comme par exemple une utilisation commerciale par des experts ou des utilisateurs formés, est à exclure même dans les applications susmentionnées. Si l'appareil est utilisé de manière incompatible avec les utilisations décrites ci-dessus, la durée de vie de l'appareil pourrait être réduite et la garantie du fabricant serait annulée.

Tout dommage causé à l'appareil ou tout dommage ou perte dérivant d'une utilisation non conforme à l'utilisation dans un foyer (même si l'utilisation en est faite au sein du foyer) ne permettra pas de recours auprès du fabricant, comme il est établi par la loi.

## ● pour le marché UE

L'appareil ne peut être utilisé par des enfants âgés de 8 ans ou plus et par des personnes à capacités physiques, sensorielles ou mentales réduites, sans expérience ou connaissances du produit, que s'ils sont sous une surveillance appropriée ou bien s'ils ont reçu des instructions sur le fonctionnement de l'appareil, en toute sécurité et en ayant conscience des éventuels risques.

## ● pour les marchés hors UE

Cet appareil n'est pas prévu pour être utilisé par des personnes (y compris des enfants) à capacités physiques, sensorielles ou mentales réduites, ou bien manquant d'expérience et de connaissances, à moins d'être sous une surveillance appropriée ou bien d'avoir reçu des instructions sur l'utilisation de l'appareil par une personne responsable de leur sécurité.

- Les enfants doivent être surveillés pour être sûr qu'ils ne jouent pas avec l'appareil.
- Les enfants de moins de 3 ans doivent être tenus à l'écart ou bien être sous surveillance de manière continue.
- Si le cordon d'alimentation est endommagé, il doit être remplacé

par un cordon ou un ensemble spécial disponible auprès du fabricant ou de son technicien.

- L'appareil doit être relié à l'arrivée d'eau exclusivement avec les tuyaux fournis (ne pas réutiliser les anciens tuyaux).
- La pression hydraulique doit être comprise entre 0,08 MPa et 1 MPa.
- Les ouvertures de ventilation et la base de l'appareil ne doivent en aucun cas être obstruées par des tapis ou de la moquette.
- Le positionnement de l'appareil doit permettre un accès facile à la prise de courant après installation.
- La porte ne doit pas rester en position ouverte à l'horizontale car cela pourrait occasionner des accidents (par ex. trébucher).
- Pour plus d'informations sur le produit ou pour consulter sa fiche technique, se reporter au site web du fabricant.
- Pour connaître le nombre maximal de couverts, consultez la plaque signalétique correspondante apposée sur le produit.

## Branchements électriques et consignes de sécurité

- Les détails techniques (tension d'alimentation et courant) sont indiqués sur la plaque signalétique du produit.
- S'assurer que le système électrique est raccordé à la terre, qu'il respecte toutes les lois applicables et que la prise est compatible avec la fiche de l'appareil.

**Le fabricant décline toute responsabilité pour des blessures ou des dégâts matériels imputables à un mauvais raccordement de la ligne de terre.**

- S'assurer que le lave-vaisselle n'écrase pas les câbles d'alimentation.
- L'utilisation d'adaptateurs, de prises multiples et/ou de rallonges est déconseillée.



### ATTENTION

**l'appareil ne doit pas être alimenté par un dispositif de commutation externe, comme une minuterie, ou connecté à un circuit qui est allumé et éteint régulièrement.**

- Avant de nettoyer ou d'effectuer l'entretien du lave-vaisselle, débrancher l'appareil et fermer le robinet d'arrivée d'eau.
- Ne pas tirer sur le cordon d'alimentation ni sur l'appareil pour le débrancher.



### **ATTENTION**

**l'eau peut atteindre des températures très élevées pendant le lavage.**

- Ne pas laisser l'appareil exposé aux agents atmosphériques (pluie, soleil, etc.).
  - S'appuyer ou s'asseoir sur la porte ouverte du lave-vaisselle risque d'entraîner son basculement.
  - Lorsque vous le déplacez, ne soulevez pas le lave-vaisselle par la porte. Au cours du transport, n'appuyez pas la porte contre le chariot. Il est recommandé d'être à deux pour soulever l'électroménager.
  - Le lave-vaisselle est conçu pour laver des ustensiles de cuisine normaux. Les objets contaminés par de l'essence, de la peinture, des traces d'acier ou de fer, des produits chimiques corrosifs, acides ou alcalins ne doivent pas être lavés au lave-vaisselle.
- S'il y a un dispositif d'adoucissement de l'eau dans l'habitation, il n'est pas nécessaire d'ajouter du sel dans l'adoucisseur monté dans le lave-vaisselle.
  - En cas de panne ou de mauvais fonctionnement de l'appareil, l'éteindre, fermer le robinet d'arrivée d'eau et ne pas toucher à l'appareil. Les travaux de réparation ne doivent être effectués que par le Centre d'assistance technique et seules des pièces détachées originales doivent être montées. Le non-respect de ces instructions peut compromettre la sécurité de l'appareil.
  - S'il s'avère nécessaire de déplacer la machine après avoir enlevé l'emballage, ne pas essayer de la soulever par le bas de la porte. Ouvrir légèrement la porte et soulever l'appareil en tenant le dessus.

**En apposant un marquage  sur ce produit, nous confirmons, sous notre responsabilité, que ce produit est totalement conforme à toutes les normes européennes relatives à la sécurité, à la santé et à l'environnement.**



## **ATTENTION**

Les couteaux et autres ustensiles avec des parties pointues ou coupantes doivent être rangés avec les pointes en bas ou horizontalement.

### **Installation**

- Sortir tous les éléments de l'emballage.



## **ATTENTION**

Conserver les matériaux d'emballage hors de portée des enfants.

- Ne pas installer et ne pas utiliser le lave-vaisselle s'il est endommagé.
- Respecter les instructions fournies avec le produit.



## **ATTENTION**

(modèles encastrables et semi-encastrables uniquement)  
Ne branchez pas le lave-vaisselle à l'alimentation secteur tant que toutes les opérations d'installation n'ont pas été effectuées conformément aux «**CONSIGNES TECHNIQUES D'INSTALLATION**» fournies avec le produit.



## **ATTENTION**

(modèles encastrables et semi-encastrables uniquement)

Ne branchez pas le lave-vaisselle à l'alimentation secteur tant que le panneau avant n'a pas été entièrement installé.

Dans le cas contraire, cela poserait un risque électrique.



## **ATTENTION**

(modèles en pose libre uniquement).

S'il est nécessaire de retirer le plan de travail pour installer le lave-vaisselle dans un compartiment d'une cuisine modulaire, contactez nos Centres d'assistance technique agréés.



## **ATTENTION**

Avant d'être mis en marche pour la première fois, assurez-vous à l'aide des pieds réglables que le produit est installé à l'horizontale. Vérifier la position horizontale à l'aide d'un niveau à bulle.

## Remplacement du tuyau d'arrivée d'eau

- En cas de rupture, le tuyau doit être remplacé par une pièce détachée d'origine disponible auprès du fabricant ou de son centre de réparation.



### ATTENTION

L'appareil doit être relié à l'arrivée d'eau exclusivement avec le tuyau fourni. Ne pas réutiliser les anciens tuyaux.

### Dispositif anti-retrait (uniquement sur certains modèles)

- Retirez le dispositif anti-retrait (A) en dévissant la vis de fixation (B).
- Retirez le tuyau d'arrivée (C) en dévissant l'écrou (D).
- Raccordez le nouveau tuyau d'arrivée en vissant l'écrou.
- Ajustez le dispositif anti-retrait en le fixant à l'aide de la vis prévue à cet effet.

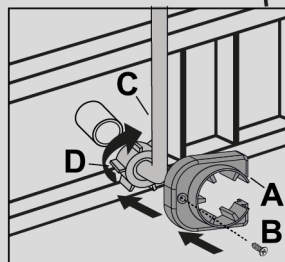
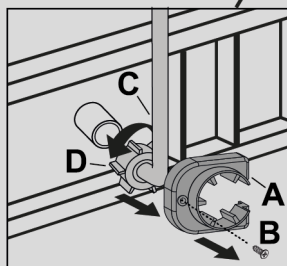
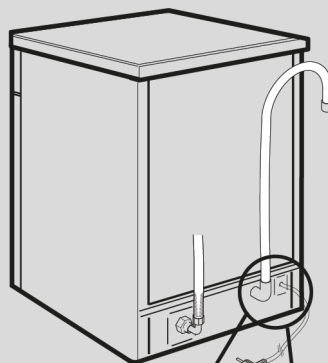

### ATTENTION

Assurez-vous que l'écrou a été correctement vissé et qu'il n'y a pas de fuite d'eau.

## 2. ALIMENTATION EN EAU

**L'appareil doit être relié à l'arrivée d'eau, exclusivement avec le tuyaux fournis. Ne pas réutiliser les anciens tuyaux.**

- Les tuyaux de vidange et de remplissage peuvent être orientés de façon indifférente vers la droite ou vers la gauche.

**Le lave-vaisselle peut-être relié de façon indifférente à l'eau froide ou chaude à condition que la température ne dépasse pas les 60°C.**

- La pression hydraulique doit être comprise d'un minimum de 0,08 MPa à un maximum de 1 MPa.
- Il est nécessaire de prévoir un robinet en amont du tube de chargement pour isoler la machine du système hydraulique, quand celle-ci ne fonctionne pas (fig.1).
- Le lave vaisselle est doté d'un tuyau pour la prise d'eau avec un embout fileté 3/4" (fig.2).
- Le tuyau d'alimentation "A" devra être vissé à un robinet d'eau "B" à l'aide de l'attache 3/4" en s'assurant que le collier est bien serré.

- Si nécessaire il est possible de rallonger le tube de vidange jusqu'à 2,5 m. Cette rallonge de tube est disponible auprès du service après-vente.
- Si la machine est branchée à des tuyauteries neuves, ou qui n'ont pas été utilisées pendant une longue période, faire couler l'eau pendant quelques minutes avant de brancher le tuyau d'alimentation. On évitera ainsi la formation de dépôts de sable ou de rouille qui pourraient boucher le filtre d'entrée de l'eau.

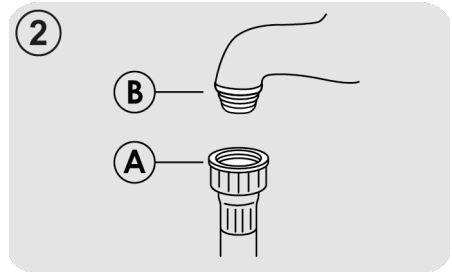
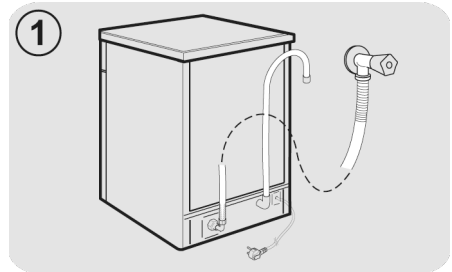



## Dispositifs de sécurité hydraulique

Tous les lave-vaisselle sont équipés d'un dispositif de sécurité anti-débordement qui, si l'eau dépasse les niveaux normaux en raison de dysfonctionnements, bloque automatiquement le débit d'eau et/ou vidange les quantités excessives.

**CERTAINS MODÈLES** peuvent comprendre un ou plusieurs des éléments suivants:

### ● COUPURE DE L'EAU (fig.3)

Le système de coupure de l'eau a été conçu pour améliorer la sécurité de votre appareil. Le système évite les inondations qui pourraient être provoquées par un dysfonctionnement de la machine ou dues à la rupture des tuyaux en caoutchouc et en particulier du tuyau d'arrivée d'eau.

### Mode de fonctionnement

Un puisard situé à la base de l'appareil recueille les éventuelles fuites d'eau et fait fonctionner un capteur qui déclenche une vanne placée sous le robinet d'eau et bloque l'eau, même si le robinet est entièrement ouvert.

Si le boîtier "A" contenant les parties électriques est endommagé, débranchez immédiatement la fiche de la prise de courant. Pour garantir un fonctionnement parfait du système de sécurité, le tuyau avec le boîtier "A" doit être raccordé au robinet comme cela est montré sur la figure.

Il ne faut pas couper le tuyau d'arrivée d'eau car il contient des parties sous tension.

Si le tuyau n'est pas suffisamment long pour un raccordement correct, il faut le remplacer par un tuyau plus long.

Vous pouvez obtenir ce tuyau en vous adressant au centre d'assistance technique.

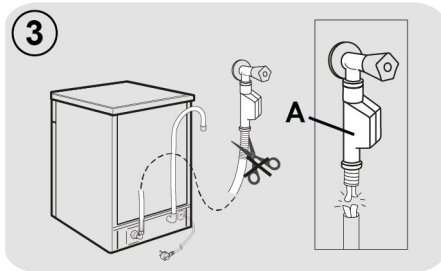

### ● AQUASTOP (fig. 4):

un dispositif situé dans le tube d'alimentation qui interrompt le débit d'eau si le tube s'abîme. Dans ce cas-là, une marque rouge apparaîtra dans la fenêtre "B" et il faudra remplacer le tube. Pour dévisser l'écrou, appuyez sur le dispositif de verrouillage unidirectionnel "C".

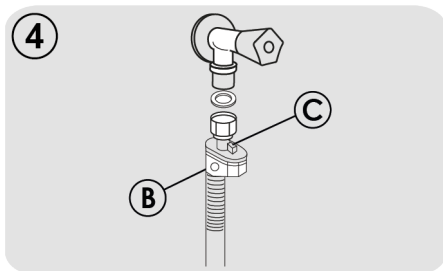

## Raccordement à la vidange

- Pour la vidange, introduire le tuyau dans l'installation de vidange, en prenant soin de ne pas le plier car l'écoulement des eaux s'en trouverait perturbé (**fig.5**).
- Le tuyau de vidange fixe doit avoir au moins un diamètre intérieur de 4 cm et doit être placé à une hauteur minimum de 40 cm.
- Pour éviter les odeurs, nous recommandons de prévoir un siphon (**fig.5X**). Si nécessaire il est possible de rallonger le tube de vidange jusqu'à 2,5 mètres en le maintenant cependant à une hauteur maximum de 85 cm du sol. Cette rallonge de tube est disponible auprès du service après-vente.
- L'extrémité recourbée du tuyau de vidange peut être accrochée au bord d'un évier, mais ne doit pas rester immergée, pour éviter le siphonnage de l'appareil pendant le programme de lavage (**fig.5Y**).
- En cas d'installation sous un dessus continu, le coude doit être fixé immédiatement sous le dessus au point le plus haut possible (**fig.5Z**).
- Pendant l'installation de la machine, contrôler que les tubes de remplissage et de vidange ne sont pas pliés.

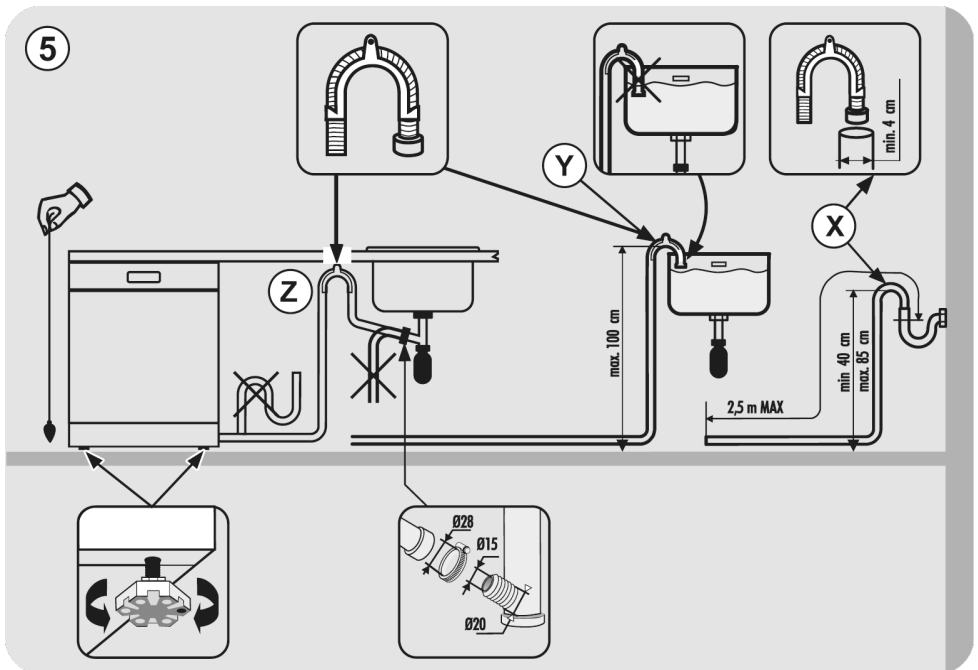

### 3. REMPLISSAGE DU SEL

(Fig. A "1")

- L'apparition de taches blanches sur la vaisselle est généralement un signe qui permet savoir que le sel est manquant.
- Sur le fond de la machine se trouve le bac à sel pour la régénération de l'adoucisseur d'eau.
- Il est important de n'utiliser que le sel spécifiquement prévu pour les lavevaisselle. Autres types de sel contenant de sensibles pourcentages de substances insolubles qui pourraient avec le temps rendre inefficace le système de l'adoucisseur.
- Pour introduire le sel, dévisser le bouchon du bac.

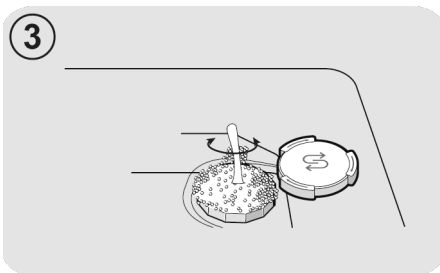

FR

- Après cette opération nettoyer le filetage en enlevant les résidus de sel; revisser le bouchon.

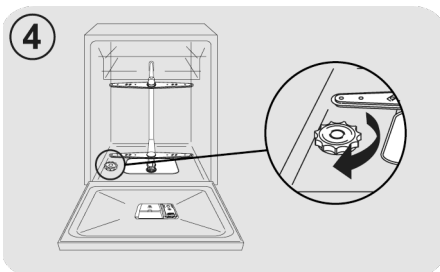

Après avoir chargé le sel, vous **DEVEZ** lancer un cycle de lavage complet ou le programme **PRE-LAVAGE/TREMPAGE/RINCAGE**.

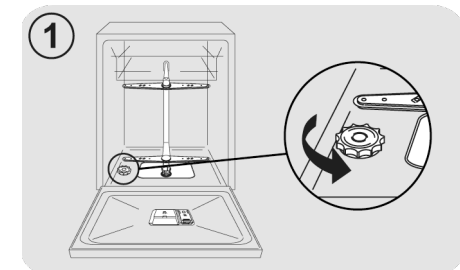

- Pendant l'opération de remplissage un peu d'eau débordera: continuez à verser le sel jusqu'à ce que le réservoir soit plein (mélanger à l'aide d'une cuillère).

- Pour une utilisation optimale de l'appareil, le réservoir à sel, dont la capacité varie de 1kg, doit être rempli de temps en temps en fonction du réglage opéré sur l'adoucisseur d'eau.

Ce n'est qu'au cours de la phase d'installation de la machine à laver la vaisselle qu'il faudra, après avoir rempli complètement le bac à sel, ajouter de l'eau jusqu'à ce qu'elle déborde du bac.

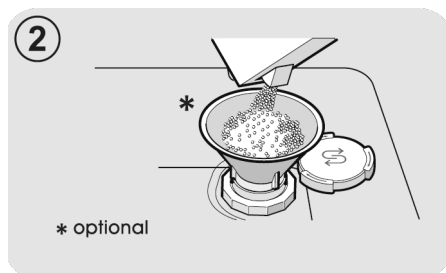

## 4. RÉGLAGE DU PANIER SUPÉRIEUR (UNIQUEMENT SUR CERTAINS MODÈLES)

### Type "A":

1. Tournez les blocs avant «A» vers l'extérieur;
2. Enlevez le panier et remontez-le dans la position supérieure;
3. Remettez les blocs «A» dans la position d'origine.

À la suite de cette opération, les supports amovibles ne peuvent pas être utilisés en position supérieure.

### Type "A"

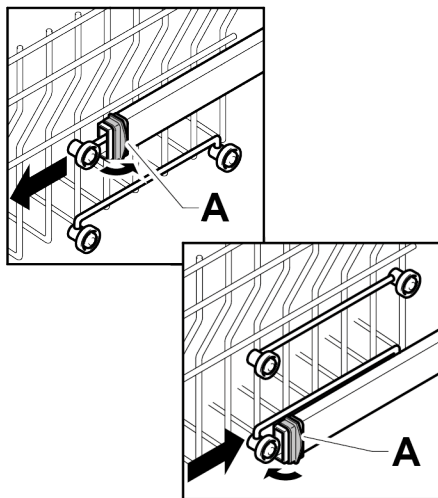

### Type "B": (MODÈLES AVEC EASY CLICK SEULEMENT)

Le panier supérieur est équipé d'un système de réglage en hauteur.

Lors du premier démarrage, le panier supérieur peut être placé en position supérieure ou inférieure. Placez le panier en position supérieure ou inférieure, selon les exigences de la charge et conformément aux instructions fournies.

Pour le soulever: soulevez le panier en le tenant par les côtés, puis dès qu'il est en position haute, relâchez-le sans appuyer sur les leviers.

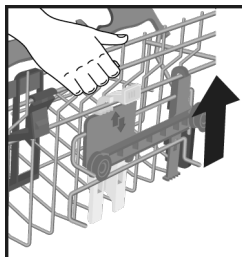

Pour le baisser: tenez le panier par les côtés, appuyez sur les deux leviers B sur les côtés du panier, puis baissez-le.

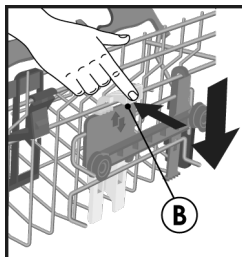

### ATTENTION

Nous recommandons de régler le panier avant de charger la vaisselle.



### ATTENTION

Accompagnez toujours le panier pendant sa descente jusqu'en position d'arrêt.



### ATTENTION

Ne JAMAIS monter ou descendre le panier en tirant/poussant d'un côté seulement.

## 5. MISE EN PLACE DE LA VAISSELLE

### Utilisation du panier supérieur

#### Porte-gobelet (uniquement sur certains modèles)

Le panier supérieur (fig.1) est équipé de supports mobiles accrochés au panneau latéral. Ils peuvent être placés en position ouverte (A) pour placer des tasses à thé, café, des couteaux longs et des louches ou en position basse (B) pour avoir plus d'espace dans le panier supérieur.

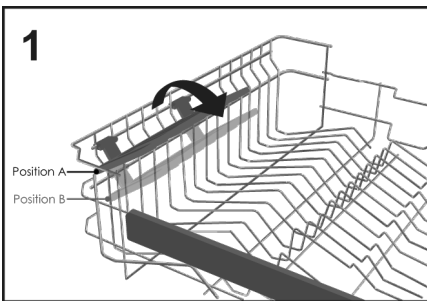

- Les verres en forme de gobelet peuvent être accrochés aux extrémités des supports. (fig.2).

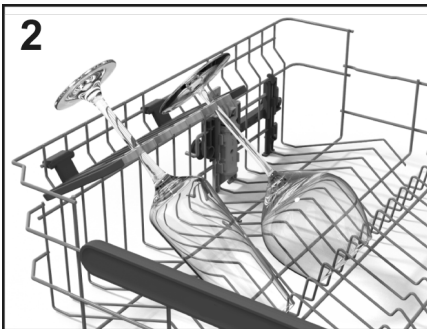

#### Utilisation du panier supérieur

- Le panier supérieur a été conçu pour offrir un maximum de flexibilité d'utilisation. Il peut être chargé avec des assiettes à dessert, des tasses et des verres, qu'il est conseillé de verrouiller pour éviter qu'ils ne soient renversés les jets.

- Placez les grandes assiettes légèrement inclinées vers l'avant afin de faciliter l'insertion du panier à l'intérieur de la machine.



### ATTENTION

Après avoir chargé le panier, assurez-vous que le bras de lavage tourne librement sans heurter la vaisselle ou les ustensiles de cuisine.

Une charge quotidienne standard est représentée en fig.3.

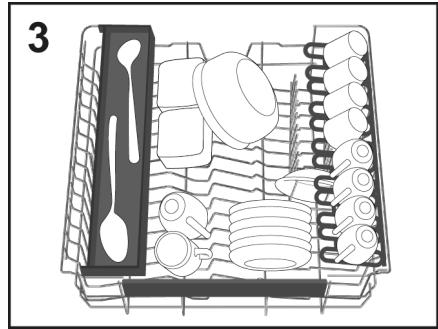

#### "Maxi-Ladle" (uniquement sur certains modèles)

Cet accessoire (fig.4) a été conçu pour fournir une position de lavage optimale pour tous les longs objets ou ustensiles de cuisine tels que les couteaux à pain, louches et fourchettes.

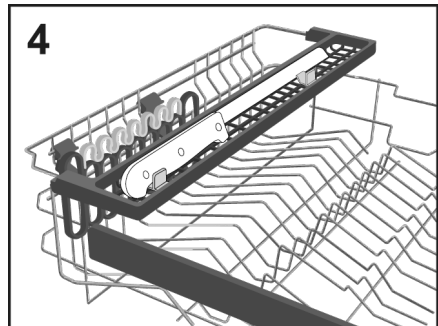

## "TOTAL CARE+" (uniquement sur certains modèles)

**Total Care+**, un ensemble spécifique d'accessoires pour prendre soin des articles les plus précieux et les plus délicats comme les cristaux, la poterie, les verres à vin et bien plus encore :

Double support dédié (gauche et droite) appliqué sur le panier supérieur, séparé des porte-gobelets, conçu avec une surface en caoutchouc pour protéger les points de contact.

En outre, deux tapis de protection en caoutchouc sont placés dans l'espace où les verres sont en contact avec le panier, pour un maximum de protection.

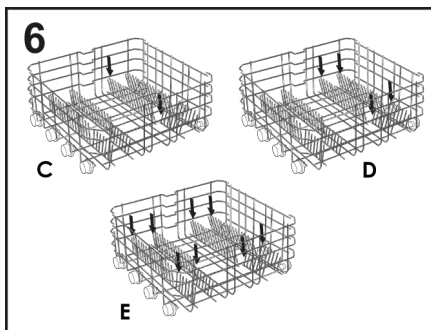
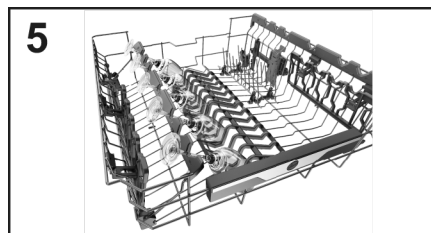

Les plats ou les assiettes non standard peuvent être relevés/abaissés (**fig.7 et fig.8**) pour garantir une flexibilité de chargement maximale.

## Utilisation du panier inférieur

- Le panier inférieur contient des casseroles, des poêles, des soupières, des saladiers, des couvercles, des plats de service, des assiettes et des assiettes creuses.
- Les couverts doivent être placés avec le manche vers le bas, dans le panier en plastique spécial positionné dans le panier inférieur (**fig.10-11**) en veillant à ce que les couverts n'empêchent pas la rotation du bras de lavage ou l'ouverture du compartiment de produit pour lave-vaisselle.

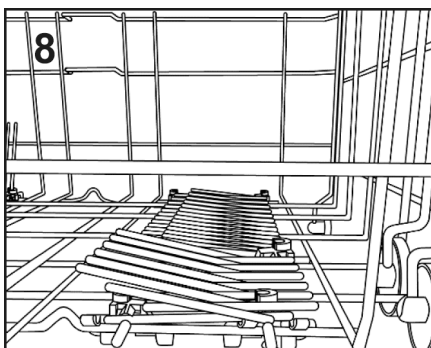
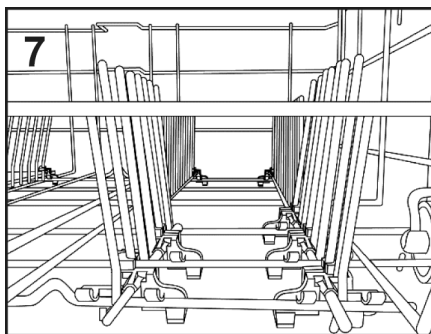

## Supports pliables (uniquement sur certains modèles)

Dans le panier inférieur (**fig.6**), il peut y avoir quelques rayons réglables (**C-D-E selon le modèle**) utiles pour garantir une stabilité optimale de la vaisselle.

Une charge quotidienne standard est représentée en **fig.9**.

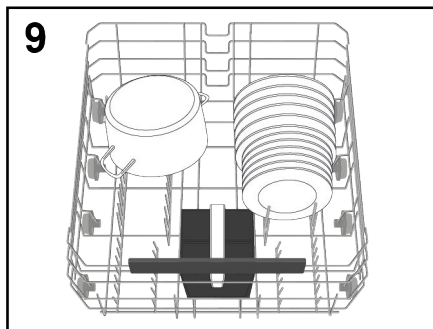

Un agencement logique et correct de la vaisselle est une condition essentielle pour de bons résultats de lavage.

### PANIER À COUVERTS (uniquement sur certains modèles)

Le panier à couverts est destiné à contenir des couverts de toute sorte, à l'exclusion de ceux d'une longueur pouvant gêner le gicleur supérieur. Les couverts doivent être placés dans les espaces appropriés des grilles supérieures pour permettre un passage optimal de l'eau. Il est possible de retirer les grilles supérieures en les soulevant et en les faisant glisser à l'intérieur de leur siège (fig.10).

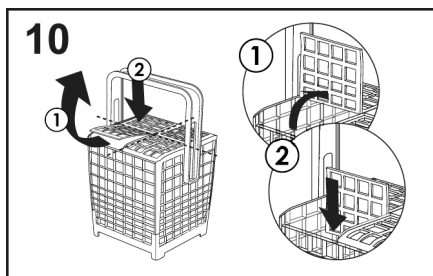

Vous pouvez régler la hauteur de la poignée du panier à couverts en tirant ou en poussant la poignée (fig.11).

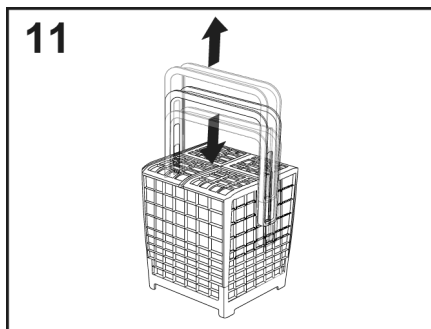

La figure 9 présente un exemple de positionnement du rack à couverts.

### ! ATTENTION

Les couteaux et autres ustensiles avec des parties pointues ou coupantes doivent être rangés avec les pointes vers le bas ou horizontalement.

### UTILISATION DU TROISIÈME PANIER (uniquement sur certains modèles)

Utilisez le troisième panier pour y placer les couverts, comme cela est montré sur l'image (fig.12).

Chargez les couteaux avec la lame vers le bas.

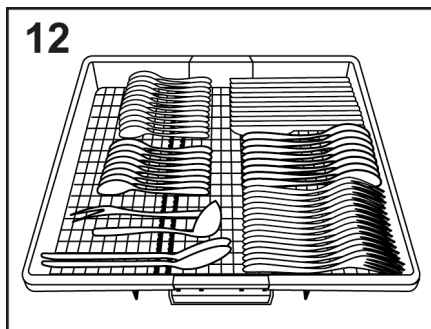

Si nécessaire, il est possible de faire glisser ou d'enlever les supports latéraux du troisième panier (fig.13-14), afin d'obtenir davantage de place dans le panier supérieur pour les objets plus volumineux comme les verres en cristal.

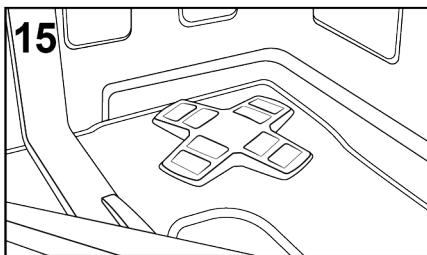
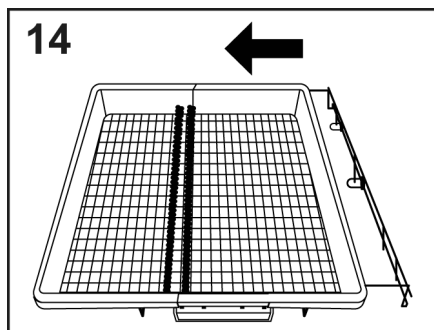
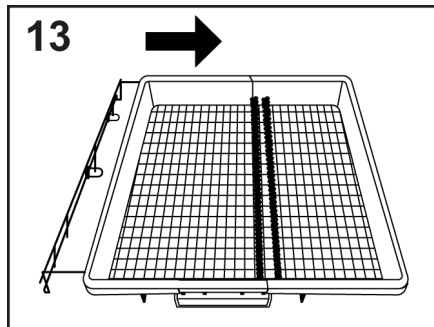

## 6. INFORMATIONS POUR LES LABORATOIRES D'ESSAIS

Pour toute demande d'informations relatives aux essais comparatifs et aux mesures sonores (selon les normes EN), merci de vous adresser:

**testinfo-dishwasher@candy.it**

Dans votre demande, merci de spécifier le modèle ainsi que le numéro de série du lave-vaisselle (cf. étiquette données).

### POWER WASH (uniquement sur certains modèles)

Dans certains programmes (voir tableau des programmes), le troisième bras de lavage, positionné en bas du lave-vaisselle pour un **POWER WASH**, sera également activé.

Cette fonction est idéale pour nettoyer la vaisselle ou les ustensiles de cuisine très sales, en les plaçant directement dans la zone du panier au-dessus du bras **POWER WASH** (fig.15).



## 7. REMPLISSAGE DU DÉTERGENT

(Fig. A "2")

### Le produit de lavage

**Il est indispensable d'utiliser de la lessive en poudre, liquide ou en pastilles spécialement destiné aux machines à laver la vaisselle.**

Les lessives non adaptées (comme celles pour le lavage à la main) ne contiennent pas les ingrédients appropriés au lavage en machine et empêchent le fonctionnement correct de l'appareil.

### Charger la lessive

La boîte à produits se trouve à l'intérieur de la porte (**fig.A "2"**). Si le couvercle du récipient est fermé, pour l'ouvrir il suffit d'appuyer sur le bouton d'accrochage (**A**): à la fin de chaque programme de lavage, le couvercle est toujours ouvert, prêt pour l'utilisation suivante.

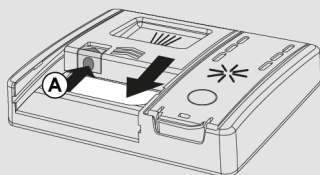

### ATTENTION

**Dans le panier inférieur, ne pas charger d'assiette ou de couvert qui empêche l'ouverture du couvercle du récipient à lessive ou obstrue la dispersion de la lessive.**

Les doses de lessive peuvent varier selon le degré de salissure et le type de vaisselle. Nous conseillons de verser de 20 à 30 g de lessive dans le bac "lavage" (**B**).

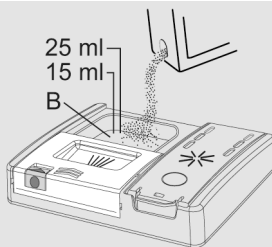

Si vous utilisez des pastilles, une seule suffit. Insérez les PASTILLES, en vérifiant qu'elles ne bloquent pas le système d'ouverture.

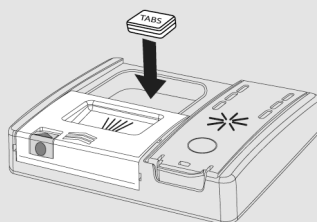

Après avoir versé le détergent dans le réservoir, fermez à nouveau la porte en poussant dans le sens de la flèche jusqu'à ce qu'elle s'enclenche.

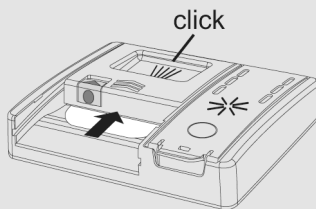

Comme les lessives ne sont pas toutes de même nature, consulter aussi les instructions sur les emballages. Nous rappelons que des quantités insuffisantes de lessive peuvent éliminer la saleté de façon incomplète, tandis qu'une dose excessive de lessive, non seulement n'améliore pas les résultats de lavage, mais est un gaspillage.

**Ne pas exagérer dans l'utilisation de la lessive, c'est contribuer à limiter la pollution de l'environnement.**

### **Remplissage du détergent de pré-lavage pour les programmes concernés**

Dans le cas des programmes comportant un cycle de pré-lavage nécessitant une dose supplémentaire de détergent (voir le

chapitre relatif aux programmes de lavage), le détergent supplémentaire doit être versé dans l'emplacement approprié **(C)**.

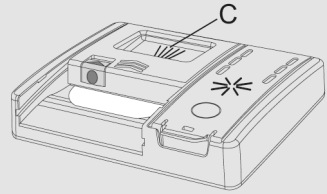

## 8. TYPES DE DÉTERGENTS

### Produits de lavage en tablettes

Les produits de lavage en tablettes des différents producteurs se dissolvent à des vitesses différentes. Donc dans les programmes rapides, certaines tablettes, ne se dissolvant pas complètement, peuvent ne pas être totalement efficaces. Avec les tablettes, il est donc conseillé de sélectionner des programmes plus longs afin de garantir la dissolution complète du produit de lavage.

**Pour obtenir des résultats de lavage satisfaisants, les tablettes DOIVENT être introduites dans le bac à produit de lavage et PAS directement dans la cuve.**

### Produits de lavage concentrés

Les produits de lavage concentrés, à alcalinité réduite et avec enzymes naturelles, combinés à des programmes de lavage à 50°C, permettent de réduire l'impact sur l'environnement tout en respectant la vaisselle et le lave-vaisselle. Les programmes de lavage à 50°C ont été spécialement pensés pour optimiser les propriétés de dissolution de la saleté par les enzymes, permettant ainsi d'obtenir, avec les produits de lavage concentrés, les mêmes résultats que des programmes à 65°C.

### Produits de lavage combinés

Les produits de lavage qui contiennent aussi le produit de rinçage doivent être introduits dans le bac à produit de lavage. Le bac à produit de rinçage doit être vide (dans le cas contraire, régler le dosage du produit de rinçage sur le minimum avant d'utiliser des produits de lavage combinés).

### Produits de lavage combinés "PASTILLES"

Si vous envisagez d'utiliser des produits lessiviels combinés "PASTILLES" ("3 en

1"/"4 en 1"/"5 en 1", etc...) par exemple ceux composés de sel et/ou d'agents de rinçage, nous vous conseillons de:

- Lire attentivement et de suivre les instructions du fabricant, notées sur les emballages;
- La performance de certains produits lessiviels composés de sel/adoucisseur d'eau dépend de la dureté de votre eau. Vérifiez que le niveau de dureté de votre eau est inclus dans l'échelle de performance donnée sur l'emballage du produit lessiviel.

**Si l'utilisation de ce type de produits ne donne pas de résultats de lavage satisfaisants, s'adresser au producteur du produit de lavage.**

Dans certains cas l'utilisation de détergents combinés peut occasionner:

- dépôts de calcaire sur la vaisselle ou dans le lave-vaisselle;
- une réduction des performances lors du lavage et du séchage.

**Tout problème dû au résultat direct de l'utilisation de ces produits combinés n'est pas couvert par notre garantie.**

**Rappel: l'utilisation de produits de lavage combinés "PASTILLES" rend superflue l'utilisation des témoins de manque de sel et de produit de rinçage (présents seulement sur certains modèles).**

En cas de problème de lavage et/ou de séchage, il est conseillé de reprendre l'utilisation des produits traditionnels (sel, produit de lavage, produit de rinçage).

Dans ce cas, il est recommandé de:

- Remplir de nouveau le bac à sel et à produit de rinçage;
- Exécuter un cycle de lavage normal à vide.

NB: en revenant à l'utilisation de sel de type traditionnel, plusieurs cycles de lavage seront nécessaires avant que le système d'adoucissement de l'eau soit de nouveau optimal.

## 9. REMPLISSAGE DU PRODUIT DE RINÇAGE

(Fig.A "3")

### Liquide de rinçage

Le liquide de rinçage, qui se libère automatiquement lors du dernier cycle de rinçage, permet à la vaisselle de sécher rapidement et d'éviter la formation d'auréoles et de taches.

### Remplir le réservoir de liquide de rinçage

Le réservoir de liquide de rinçage se trouve à côté du réservoir de détergent (fig.A "3").

Pour l'ouvrir, appuyez sur la languette du couvercle du distributeur de liquide de rinçage et soulevez-la.

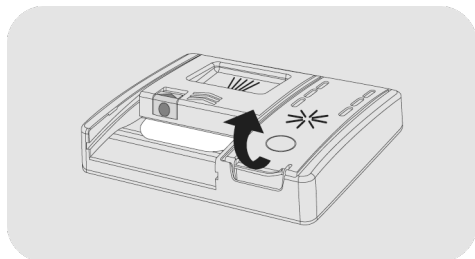

Ajoutez du liquide de rinçage jusqu'au repère Max.

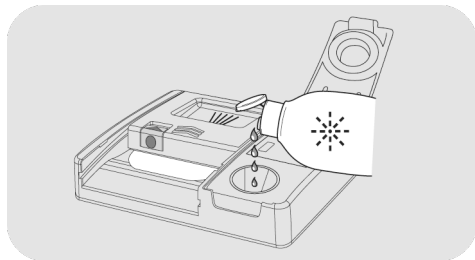

● Si le liquide de rinçage déborde, retirez-le du réservoir de lavage.

- Le liquide de rinçage déversé peut provoquer une formation de mousse excessive pendant le cycle de lavage.
- Fermez le couvercle du réservoir de liquide de rinçage.
- Le couvercle se clipse dans la position verrouillée.

Utilisez toujours des additifs de rinçage adaptés aux lave-vaisselle automatiques.





### Modèles équipés d'un écran ou d'un voyant de liquide de rinçage (uniquement sur certains modèles)

Lorsqu'il est nécessaire de remplir le réservoir de liquide de rinçage, l'écran indique l'absence de liquide de rinçage (sur les modèles avec écran), ou le voyant désigné sur le tableau de bord s'allume.



*Le réglage d'usine correspond au niveau 4, car cela satisfait la majorité des utilisateurs.*

### Réglage de la quantité de liquide de rinçage

**TOUJOURS** démarrer la procédure avec le lave-vaisselle éteint.

1. Allumez l'appareil, appuyez sur le bouton "**MARCHE/ARRÊT**" .
2. Maintenez le bouton "**CONFIGURATIONS**  **5" (5 sec.)**", un bref bip retentit.
3. Le message "**CONFIGURATIONS**" s'affiche à l'écran.
4. Appuyez sur les boutons "**SÉLECTION DU PROGRAMME**"   pour naviguer dans le sous-menu..
5. Choisissez l'option "**LIQUIDE DE RINÇAGE**".

6. Appuyez sur "**DÉPART/ANNUL**"  pour accéder aux niveaux de réglage.

7. Appuyez sur "**SÉLECTION DU PROGRAMME**"   pour choisir la valeur (R1.....R6). Au niveau R0, le liquide de rinçage n'est pas distribué.

8. Appuyez sur "**DÉPART/ANNUL**"  pour confirmer.

9. Appuyez sur "**MARCHE/ARRÊT**"  pour confirmer.

## Réglage de la quantité de liquide de rinçage

Il est seulement possible d'ajuster la quantité de liquide de rinçage utilisé par le lave-vaisselle pendant le lavage via une APP spéciale qui peut être téléchargée sur le site avec votre smartphone.

*Le réglage d'usine correspond au niveau 2 car cela satisfait la majorité des utilisateurs.*

La teneur en calcaire de l'eau affecte considérablement la formation de calcaire et les performances de séchage.

Il est donc important de réguler la quantité de liquide de rinçage pour obtenir de bons résultats de lavage.

Si, après le lavage, il y a des stries sur la vaisselle, réduisez la quantité d'une position. En cas de taches blanchâtres, augmentez la quantité d'une position.

La teneur en calcaire de l'eau affecte considérablement la formation de calcaire et les performances de séchage.

Il est donc important de réguler la quantité de liquide de rinçage pour obtenir de bons résultats de lavage.

Si, après le lavage, il y a des stries sur la vaisselle, réduisez la quantité d'une position. En cas de taches blanchâtres, augmentez la quantité d'une position.

## Modèles non équipés d'un voyant de liquide de rinçage (uniquement sur certains modèles):

Vous pouvez vérifier le niveau du liquide de rinçage à l'aide de l'écran optique (B) sur le réservoir de distribution.

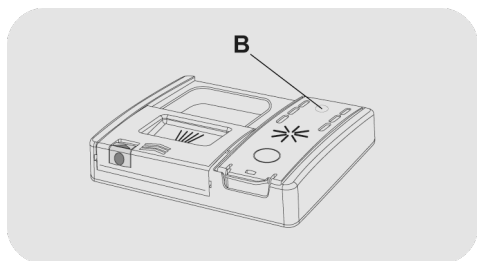

REMPLE



sombre

VIDE



clair

## 10. NETTOYAGE DES FILTRES

### (Fig. A "4")

Le système de filtrage (fig.A "4") est constitué par:

- un **réservoir** central qui retient les grosses particules;
- un **micro filtre** autonettoyant, situé sous la plaque métallique, qui piège les micro salissures pour garantir un rinçage parfait;
- une **plaque** métallique qui filtre continuellement l'eau de lavage.

● Afin d'obtenir d'excellents résultats de lavage dans le temps, les filtres doivent être contrôlés et nettoyés après chaque lavage.

● Pour retirer le filtre, tournez simplement la poignée dans le sens inverse des aiguilles d'une montre ① et retirez-la en tirant vers le haut ② (fig.1).

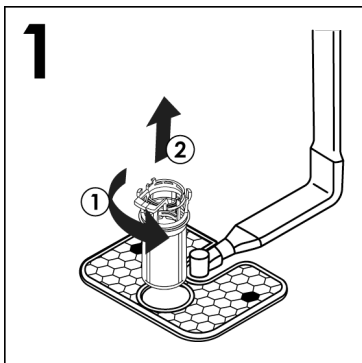

● Pour faciliter le nettoyage, le contenant central est amovible (fig.2), appuyez sur les deux boutons latéraux et tirez vers le haut.

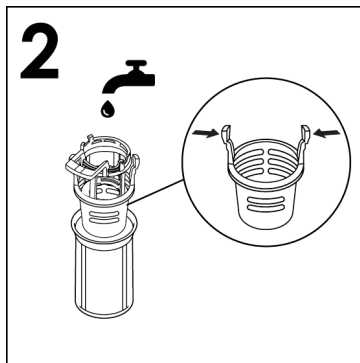

● Retirer la plaque métallique (fig.3) et laver l'ensemble du système de filtrage sous le robinet d'eau (fig.4). Si nécessaire, une petite brosse peut être utilisée.

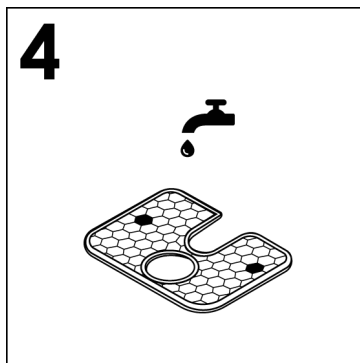
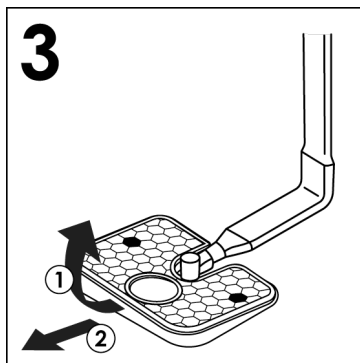

- Réassemblez la plaque et le filtre en suivant les étapes précédentes dans l'ordre inverse, en prenant soin de revisser correctement les composants afin de ne pas compromettre le fonctionnement du lave-vaisselle.

- L'entretien du **micro filtre autonettoyant** est limité, un contrôle, toutes les deux semaines d'utilisation, est suffisant. Néanmoins, après chaque lavage il est recommandé de vérifier que le réservoir central et la plaque métallique ne sont pas obstrués.



## ATTENTION

Après le nettoyage des filtres, assurez vous qu'ils sont correctement replacés et que la plaque métallique est correctement mise au fond de la cuve du lave vaisselle. Assurez vous que le micro filtre est bien revissé, dans le sens des aiguilles d'une montre, car une mauvaise mise en place peut entraîner une perte d'efficacité de l'appareil.

**Ne jamais se servir de l'appareil sans les filtres.**

## 11. CONSEILS PRATIQUES

### Que faire pour avoir d'excellents résultats de lavage

- Avant de ranger la vaisselle dans la machine, enlever les résidus de nourriture (os, arêtes, restes de viande ou de légumes, résidus de café, épluchures de fruits, cendres de cigarettes, cure-dents etc...) afin d'éviter d'obstruer les filtres, la vidange et les gicleurs des bras de lavage.
- Eviter de rincer la vaisselle avant de la placer dans la machine.
- Si les poêles et les casseroles sont excessivement incrustées de restes de mets brûlés, nous vous conseillons de les laisser tremper avant le lavage.
- Ranger la vaisselle avec l'ouverture tournée vers le bas.
- Si possible, éviter que les différentes pièces se touchent; une installation correcte donnera de meilleurs résultats de lavage.
- Après avoir rangé la vaisselle, vérifier que les bras de lavage tournent sans obstacle.
- Les casseroles et autres ustensiles qui présentent des résidus de nourriture très tenaces ou brûlés devront être mis à tremper dans de l'eau avec de la lessive pour lave-vaisselle.
- Pour un lavage parfait de l'argenterie, il faut:
  - a) la rincer dès qu'on a fini de l'utiliser, surtout si on l'a utilisée avec de la mayonnaise, des œufs, du poisson, etc..;
  - b) ne pas l'asperger de lessive;
  - c) ne pas la mettre en contact avec d'autres matériaux.

### Que faire pour économiser

Utilisez votre appareil dans le respect de l'environnement tout en réalisant des économies d'énergie.

- Obtenez la meilleure utilisation en matière d'énergie, d'eau, de produit vaisselle et de temps en utilisant la charge maximale recommandée. Économisez jusqu'à 50 % d'énergie en faisant un lavage à pleine charge au lieu de 2 demi-charges.
- Au cas où l'on voudrait laver à pleine charge, ranger la vaisselle dans le lave-vaisselle dès que le repas est terminé et en effectuant éventuellement le programme TREMPAGE (ou RINCAGE A FROID) pour ramollir la saleté et éliminer les résidus les plus gros entre chaque charge-ment en attendant d'effectuer le programme de lavage complet.
- En présence de saleté peu consistante ou de paniers peu chargés, sélectionner le programme ECONOMIQUE en suivant les instructions indiquées dans la liste des programmes.
- Les programmes les plus efficaces en termes d'utilisation combinée de l'eau et de l'énergie sont généralement ceux qui durent plus longtemps à des températures plus basses.

### Ce qu'on ne doit pas laver

- Il est bon de se rappeler que toute la vaisselle n'est pas adaptée au lavage en machine; nous déconseillons de mettre des pièces en matériau thermoplastique, des couverts à poignée en bois ou en plastique, des casseroles à poignée en bois, de la vaisselle en aluminium, en cristal ou en verre plombé si ce n'est pas spécifiquement indiqué.
- Certaines décorations tendent à s'estomper, par conséquent nous conseillons de laver plusieurs fois en machine une seule pièce et, seulement après s'être assuré qu'elle ne se décolore pas, d'y mettre tout le chargement.



- Nous conseillons de ne pas laver de couverts en argent avec des couverts en acier oxydable pour éviter qu'il ne se produise de réaction chimique entre eux.

**Quand on achète de la vaisselle neuve, s'assurer toujours qu'elle est adaptée au lavage en machine.**

## Suggestions à la fin du programme

- Pour éviter d'éventuelles projections de gouttelettes provenant du panier supérieur, retirer d'abord le panier inférieur.
- Si vous laissez la vaisselle encore quelques temps dans la machine, ouvrez légèrement la porte pour favoriser la circulation de l'air et améliorer encore le séchage.

FR

## 12. ENTRETIEN ET NETTOYAGE

Un entretien approprié de votre appareil peut prolonger sa durée de vie.

### Nettoyage de l'extérieur de l'appareil

- Débranchez la machine de l'alimentation électrique.
- Pour le nettoyage externe de la machine, ne pas utiliser de détergent ni d'abrasifs mais uniquement un chiffon avec du savon et de l'eau.

### Nettoyage de l'intérieur de l'électroménager

- Le lave-vaisselle ne réclame aucun entretien spécial car la cuve de lavage est autonettoyante.
- Nettoyer périodiquement le joint en caoutchouc de la porte avec un chiffon humide de façon à éliminer éventuellement les traces de déchets ou de produit de rinçage.
- Le nettoyage de votre lave-vaisselle est recommandé afin d'éliminer les dépôts de calcaire ou de saleté. Nous vous suggérons d'exécuter un cycle de nettoyage périodiquement avec des produits spécifiques. Lors des opérations de nettoyage, le lavevaisselle doit être vide.
- Si, malgré le nettoyage normal de la plaque et du filtre vous notez que la vaisselle ou les casseroles sont insuffisamment lavées ou rincées, contrôler que les orifices des bras rotatifs (**fig.A "5"**) sont propres.

Si cela est nécessaire, nettoyer les de la façon suivante:

- 1) retirez le bras du rotor supérieur en tournant l'écrou de la droite vers la gauche (**fig.1**);

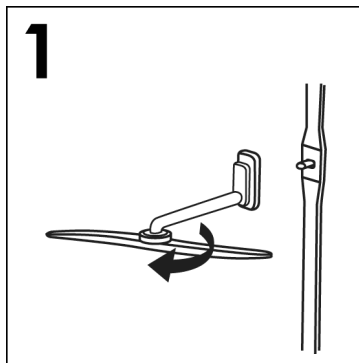

- 2) Retirez le bras du rotor inférieur en le tirant simplement vers le haut (**fig.2**);

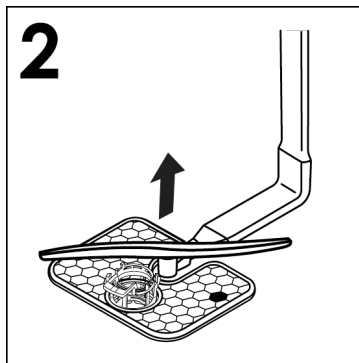

- 3) lavez les bras du rotor sous un jet d'eau pour éliminer toute obstruction dans les gicleurs (**fig.3**);

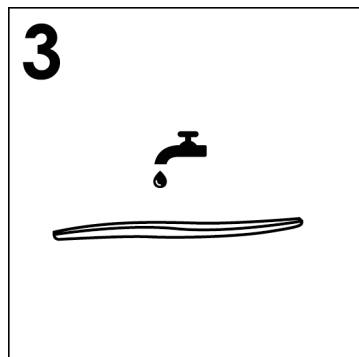

**Ne pas utiliser d'outils qui risqueraient de déformer les gicleurs.**

- 4) une fois que vous avez terminé, remplacez les bras du rotor dans la même position, en n'oubliant pas de réaligner la flèche et de visser en position (fig.4);

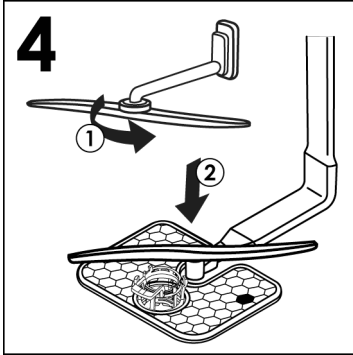

- 5) La cuve, ainsi que la contre-porte sont en acier inoxydable. Si toutefois vous devez constater des taches d'oxydation, celles-ci seraient imputables seulement à une présence importante de sels de fer en suspension dans l'eau.
- 6) Pour retirer les taches, il est conseillé d'employer un abrasif à grains très fins. Ne pas utiliser de substance chlorée ou de laine d'acier. Le lave-vaisselle possède un adoucisseur et il est conseillé l'usage de sel pour éviter la formation de dépôt blanchâtre sur la vaisselle.

2. Débrancher la prise électrique.
3. Fermer le robinet d'eau.
4. Remplir le réservoir du produit de rinçage.
5. Laisser la porte légèrement ouverte.
6. Laisser l'intérieur de la machine propre.
7. Si la machine est laissée dans des pièces où la température est inférieure à 0°C, l'eau restant dans les tuyauteries risque de geler. Par conséquent, porter la température ambiante à plus de 0°C et attendre environ 24 heures avant d'activer la machine.

FR

## APRES L'UTILISATION

Après chaque lavage, fermer le robinet d'eau pour isoler le lave-vaisselle de l'installation hydraulique d'alimentation et appuyer sur la touche Marche/Arrêt pour arrêter le fonctionnement de la machine. Si la machine doit rester inutilisée un certain temps, il est nécessaire de procéder aux opérations suivantes:

1. Exécuter un programme de lavage sans vaisselle avec lessive pour dégraisser la machine.

### 13. DESCRIPTION DU PANNEAU DE COMMANDE

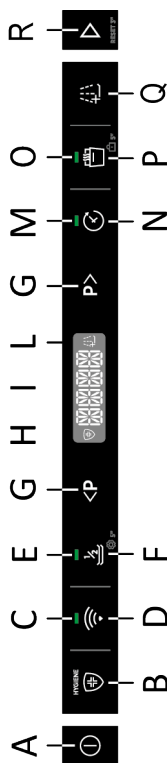

<b>A</b> Bouton MARCHÉ/ARRÊT	<b>G</b> Bouton SÉLECTION DU PROGRAMME	<b>O</b> Voyants AUTO DOOR
<b>B</b> Bouton ACTIVE HYGIENE	<b>H</b> Voyants ACTIVE HYGIENE	<b>P</b> Bouton AUTO DOOR / VERROUILLAGE ENFANTS
<b>C</b> Voyants INSCRIPTION Wi-Fi	<b>I</b> ÉCRAN	<b>Q</b> Bouton INTENSIF+
<b>D</b> Bouton INSCRIPTION Wi-Fi	<b>L</b> Voyants INTENSIF+	<b>R</b> Bouton DÉPART/ANNUL
<b>E</b> Voyants DEMI-CHARGE	<b>M</b> Voyants DÉMARRAGE DIFFÉRÉ	
<b>F</b> Bouton DEMI-CHARGE/CONFIGURATIONS	<b>N</b> Bouton DÉMARRAGE DIFFÉRÉ	

### 14. DONNÉES TECHNIQUES

#### DIMENSIONS

DONNÉES	POSE LIBRE		ENCASTRABLE	
	AVEC TOP	SANS TOP	DEMI-INTÉGRÉ	ENCASTRABLE
Largeur x Hauteur x Profondeur (cm)	60x85x60.9	59,8x81,8 ÷ 89,8x57	59,8x81,8 ÷ 89,8x57	59,8x81,8 ÷ 89,8x55
Profondeur avec porte ouverte (cm)	120	117	117	117

#### DONNÉES TECHNIQUES (voir plaque signalétique)

Configurations des places (EN 50242)	<b>12</b>	<b>13</b>	<b>14</b>	<b>15</b>	<b>16</b>
Capacité avec casseroles et vaisselle	8 personnes	8 personnes	9 personnes	9 personnes	9 personnes
Pression de l' alimentation en eau (MPa)	Mini 0,08 - Maxi 1				
Fusible / Alimentation électrique / Tension d' alimentation	Voir plaque signalétique				

## 15. SÉLECTION DU PROGRAMME ET FONCTIONS SPÉCIALES



### Bouton MARCHÉ/ARRÊT

- Pour allumer et éteindre l'appareil, appuyez sur le bouton **MARCHÉ/ARRÊT** .

### La première fois que vous allumez l'appareil

- Branchez le lave-vaisselle.
- Appuyez sur le bouton **"MARCHÉ/ARRÊT"** .

Dans cette phase, seuls les boutons **"SÉLECTION DU PROGRAMME"** et **"DÉPART/ANNUL"** restent actifs.

- Le message **"CONFIGUREZ LA LANGUE"** s'affiche à l'écran, suivi de **"ENGLISH"**.
- En appuyant sur le bouton **"SÉLECTION DU PROGRAMME"**  , vous pouvez sélectionner la langue préférée.
- Pour accepter la langue choisie, appuyez sur le bouton **"DÉPART/ANNUL"** . Immédiatement après, le message **"BIENVENUE"** s'affiche sur l'écran et les voyants s'éteignent.
- Le programme **"ÉCO"** prédéfini s'affiche sur l'écran.
- Pour adapter le cycle de lavage en fonction du degré de salissure de la vaisselle, choisissez le programme adapté en sélectionnant les deux boutons **"SÉLECTION DU PROGRAMME"**  .
- Sélectionnez les options de lavage si nécessaire.
- Appuyez sur le bouton **"DÉPART/ANNUL"** . RESET 3"



### ATTENTION

Si l'appareil reste allumé sans qu'un programme ait été sélectionné ou démarré, le lave-vaisselle s'éteindra automatiquement au bout de 5 minutes.

### La prochaine fois que vous allumez l'appareil

Maintenez le bouton **MARCHÉ/ARRÊT** enfoncé pour allumer la machine et le programme **"ÉCO"** ou le programme que vous avez décidé d'utiliser s'affichera sur l'écran, qui l'enregistre lorsque le lave-vaisselle est allumé (pour enregistrer le programme, reportez-vous à "menu CONFIGURATIONS" dans la section spécifique **"FONCTION MÉMO"**).

### Programmes "AUTOMATIQUE"

#### Modèles avec capteur de charge intelligent

Grâce à un algorithme qui analyse la saleté de la vaisselle en temps réel, le programme **"AUTO CARE"** règle automatiquement la température et la durée de lavage idéales, en optimisant la consommation en eau et en électricité.

#### Modèles avec capteur de saleté (uniquement sur certains modèles).

Le lave-vaisselle est équipé d'un capteur de saleté capable d'analyser la turbidité de l'eau pendant toutes les **phases du programme «AUTOMATIQUE»** (voir **légende du programme**). Ce dispositif adapte automatiquement les paramètres du cycle de lavage au degré réel de salissure de la vaisselle, car la turbidité de l'eau est liée à la quantité de salissure sur la vaisselle. Ainsi, d'excellents résultats de lavage sont garantis tout en optimisant la consommation d'eau et d'énergie.

## Programmes "IMPULSION" ou "INTERMITTENT" (uniquement sur certains modèles)

Certains programmes utilisent un système de lavage à impulsion ou intermittent (selon le modèle) qui réduit la consommation, le bruit et améliore les performances.

**Le fonctionnement "intermittent" de la pompe de lavage n'est PAS considéré comme un dysfonctionnement ; il s'agit d'une caractéristique du lavage par impulsion et doit donc être considéré comme une caractéristique normale du programme.**

## Interrompre un programme

Ouvrir la porte lorsqu'un programme est en cours est déconseillé, en particulier pendant les phases de lavage principal et de rinçage final à chaud. Cependant, si la porte est ouverte pendant qu'un programme est en cours (par exemple, pour ajouter de la vaisselle), la machine s'arrête automatiquement. Fermez la porte **sans appuyer sur aucun bouton**. Le cycle commence à partir de l'endroit où il s'est arrêté.



### ATTENTION

Si vous ouvrez la porte pendant le cycle de séchage, un signal sonore intermittent vous avertit que le cycle de séchage n'est pas encore terminé.

## Modifier un programme en cours



Si vous souhaitez annuler et modifier un programme déjà en cours, procédez comme suit:

1. Appuyez sur le bouton "DÉPART/ANNUL"  et maintenez-le enfoncé pendant au moins 3 secondes.

2. Le compte à rebours "3 -2 -1" s'affiche sur l'écran lorsque le bouton "ANNUL" est maintenu enfoncé.

3. "ANNUL" s'affiche sur l'écran et des bips retentissent.

4. Le programme en cours est annulé et le programme "ÉCO" ou le programme que vous avez décidé d'utiliser s'affiche sur l'écran. Le programme est mémorisé lorsque le lave-vaisselle est allumé.

5. À ce moment-là, vous pouvez définir un nouveau programme à l'aide des boutons "SÉLECTION DU PROGRAMME"  .



### ATTENTION

Avant de démarrer un nouveau programme, vérifiez qu'il y a encore du produit vaisselle dans le distributeur. Si nécessaire, ajoutez le produit vaisselle.

## Opérations du programme. (uniquement pour les modèles en pose libre)

Pendant que le programme est en cours, l'écran montre le temps restant jusqu'à la fin du cycle et le nom du programme réglé peut être affiché en appuyant sur n'importe quel bouton à l'exception de "DÉPART/ANNUL" .

*En cas de coupure de courant pendant le fonctionnement du lave-vaisselle, une mémoire spéciale mémorise le programme sélectionné et, lorsque le courant revient, il reprend là où il s'est arrêté.*

## Fin du programme

La fin du programme est indiquée par 3 signaux de 3 secondes avec une pause de 20 secondes. Au bout d'une minute, le lave-vaisselle s'éteint. En même temps, le mot "FIN" s'affiche sur l'écran pendant une minute.

**Dans les modèles avec l'option "AUTO DOOR" uniquement, durant la phase de séchage la porte s'ouvrira automatiquement et vous devrez attendre le signal de fin de cycle avant de sortir la vaisselle.**

## Bouton DEMI-CHARGE/ CONFIGURATIONS

Ce bouton permet de sélectionner deux fonctions différentes:

"DEMI-CHARGE" 

**Bouton "DEMI-CHARGE"**  
(Uniquement sur les modèles où il est présent)

Spécialement conçue pour les petites charges légèrement sales, soit environ la moitié de la capacité du lave-vaisselle. En sélectionnant cette option, vous pouvez économiser du temps, de l'énergie et de l'eau. Après avoir sélectionné le programme, appuyez sur le bouton et le voyant s'allumera. Si cette option n'est pas compatible avec le programme défini, un son retentit.

Dans les modèles avec la version **PRO** uniquement, vous pouvez également choisir le panier.

Chaque fois que le bouton de demi-charge est enfoncé, le panier s'affiche sur l'écran.

 Les deux paniers.

 Panier inférieur.

 Panier supérieur.







**Dans les modèles avec le 3e panier, celui-ci sera toujours actif.**

## CONFIGURATIONS

Le lave-vaisselle est livré avec certaines configurations d'usine. Cependant, vous pouvez régler différents paramètres en fonction de vos exigences de lavage dans le menu de configuration. Les paramètres suivants peuvent être ajustés (**LANGUE** → **PASTILLES** → **ADOUCCISSEUR** → **LIQUIDE DE RINÇAGE** → **SIGNAL SONORE** → **FONCTION MÉMO**).

**TOUJOURS** démarrer la procédure avec le lave-vaisselle éteint.

## CONFIGURATION DE LA LANGUE

1. Allumez le lave-vaisselle avec le bouton "MARCHE/ARRÊT" .
2. Maintenez le bouton "OPTIONS"  5" enfoncé pendant environ 5 sec.
3. Le message "CONFIGURATIONS" s'affiche sur l'écran.
4. En appuyant sur le bouton "SÉLECTION DU PROGRAMME" , vous pouvez sélectionner les paramètres successifs à ajuster.
5. Sélectionnez le réglage "LANGUE" qui apparaît sur l'écran.
6. Appuyez sur le bouton "DÉPART/ANNUL"  pour configurer la langue.
7. "ENGLISH" s'affiche sur l'écran.
8. Appuyez sur les boutons "SÉLECTION DU PROGRAMME"  pour choisir la nouvelle langue.
9. Appuyez sur "DÉPART/ANNUL"  pour confirmer la langue choisie, **LANGUE** s'affiche sur l'écran et un son bref retentit.
10. Pour quitter le menu, appuyez sur le bouton "MARCHE ARRÊT" .

## "PASTILLES"







### RÉGLAGE DES OPTIONS "PASTILLES"



(Uniquement sur les modèles où il est présent)

Cette option permet une utilisation optimale des pastilles ("3 en 1" / "4 en 1" / "5 en 1", etc.). Une pression sur ce bouton permet de modifier le programme de lavage défini afin d'obtenir les meilleures performances avec les pastilles ou les détergents combinés ; en outre, les indicateurs de sel et d'agent de rinçage sont désactivés.

**Cette option est recommandée lors de l'utilisation du programme RAPIDE, dont la durée est prolongée, ce qui permet d'améliorer les performances des pastilles.**

1. Allumez le lave-vaisselle avec le bouton **"MARCHE/ARRÊT"** .
2. Maintenez le bouton **"OPTIONS"**  5" enfoncé pendant environ 5 secondes.
3. Le message **"CONFIGURATIONS"** s'affiche sur l'écran.
4. En appuyant sur le bouton **"SÉLECTION DU PROGRAMME"**  , vous pouvez sélectionner les paramètres successifs à ajuster.
5. Select the **"TABLETS"** setting. Sélectionnez le réglage **"PASTILLES"**.
6. Appuyez sur le bouton **"DÉPART/ANNUL"**  pour confirmer le paramètre sélectionné.
7. Appuyez sur les boutons **"SÉLECTION DU PROGRAMME"**   pour choisir les deux configurations:
  - OUI
  - NON
8. Confirmez votre choix en appuyant sur **"DÉPART/ANNUL"** .

- Si le réglage **"OUI"** est confirmé, **"PASTILLES"** s'affiche sur l'écran, qui défile en continu.

- Si le réglage **"NON"** est confirmé, **"PASTILLES"** s'affiche sur l'écran.

9. Pour quitter le menu, appuyez sur le bouton **"MARCHE/ARRÊT"** .

## ADOUCCISSEUR

Pour configurer l'**ADOUCCISSEUR**, reportez-vous au chapitre approprié.

## LIQUIDE DE RINÇAGE

Pour configurer le **LIQUIDE DE RINÇAGE**, reportez-vous au chapitre approprié.



## SÉLECTION ET CONFIGURATIONS DU VOYANT DE SIGNAL SONORE

Le signal sonore qui retentit lors d'un appui sur les boutons de sélection et de réglage des fonctions et des options de lavage peut être activé/désactivé comme suit (il est activé par défaut).



## ATTENTION

**Le signal sonore reste toujours actif lorsque la machine est allumée et éteinte, au démarrage ou à la fin d'un cycle de lavage, ou en cas de problème ou d'erreur avec la machine.**

1. Allumez le lave-vaisselle avec le bouton **"MARCHE/ARRÊT"** .
2. Maintenez le bouton **"OPTIONS"**  5" enfoncé pendant environ 5 secondes.
3. Le message **"CONFIGURATIONS"** s'affiche sur l'écran.
4. En appuyant sur le bouton **"SÉLECTION DU PROGRAMME"**  , vous pouvez sélectionner les paramètres successifs à ajuster.
5. Sélectionnez le réglage **"SIGNAL SONORE"**.



6. Appuyez sur le bouton **"DÉPART/ANNUL"**  pour confirmer le paramètre sélectionné.

7. Appuyez sur les boutons **"SÉLECTION DU PROGRAMME"**   pour choisir les deux configurations:

- OUI
- NON

8. Confirmez votre choix en appuyant sur **"DÉPART/ANNUL"**  RESET 3".

- Si la configuration est confirmée, **"SIGNAL SONORE"** s'affiche sur l'écran et défile en continu.

9. Pour quitter le menu, appuyez sur le bouton **"MARCHE ARRÊT"** .

- Si la configuration est confirmée, **"DERNIER UTILISÉ"** s'affiche sur l'écran et défile en continu.

8. Pour quitter le menu, appuyez sur le bouton **"MARCHE/ARRÊT"** .

### LUMIÈRE INTERNE (Uniquement sur les modèles où il est présent)

Le système d'éclairage interne innovant a été conçu selon des normes esthétiques élevées pour rendre votre lave-vaisselle encore plus fonctionnel. Lorsque vous chargez ou videz le lave-vaisselle, deux puissantes lampes à LED s'allument à l'intérieur du lave-vaisselle.

Les lampes s'allument dès que la machine est mise en marche avec le bouton **MARCHE/ARRÊT** .

Après une période de 5 minutes, le lave-vaisselle passe en mode Veille et les lampes s'éteignent.



Après la fin du cycle, appuyez sur le bouton **MARCHE/ARRÊT**  pour allumer à nouveau l'éclairage intérieur.

**La lumière ne s'allume pas lorsque la machine est en mode départ différé ou en mode pause.**

1. Allumez le lave-vaisselle avec le bouton **"MARCHE/ARRÊT"** .

2. Maintenez le bouton **"OPTIONS"**  5" enfoncé pendant environ 5 secondes.

3. Le message **"CONFIGURATIONS"** s'affiche sur l'écran.

4. En appuyant sur le bouton **"SÉLECTION DU PROGRAMME"**  , vous pouvez sélectionner les paramètres successifs à ajuster.



### FONCTION MÉMO

Pour activer l'enregistrement du dernier programme utilisé, procédez comme suit:



1. Allumez le lave-vaisselle avec le bouton **"MARCHE/ARRÊT"** .

2. Maintenez le bouton **"OPTIONS"**  5" enfoncé pendant environ 5 secondes.

3. Le message **"CONFIGURATIONS"** s'affiche sur l'écran.

4. En appuyant sur le bouton **"SÉLECTION DU PROGRAMME"**   vous pouvez sélectionner les paramètres successifs à ajuster.

5. Sélectionnez le réglage **"DERNIER UTILISÉ"**.

6. Appuyez sur les boutons **"SÉLECTION DU PROGRAMME"**   pour choisir les deux configurations:  
- OUI  
- NON

7. Confirmez votre choix en appuyant sur **"DÉPART/ANNUL"**  RESET 3".

5. Sélectionnez le réglage **"LUMIÈRE INTERNE"**.

6. Appuyez sur le bouton **"DÉPART/ANNUL"**  pour confirmer le paramètre sélectionné.

7. Appuyez sur les boutons **"SÉLECTION DU PROGRAMME"**   pour choisir les deux configurations:

- **OUI**
- **NON**

8. Confirmez votre choix en appuyant sur **"DÉPART/ANNUL"** .

- Si le réglage **"OUI"** est confirmé, **"LUMIÈRE INTERNE"** s'affiche sur l'écran, qui défile en continu.
- Si le réglage **"NON"** est confirmé, **"LUMIÈRE INTERNE"** s'affiche sur l'écran.

9. Pour quitter le menu, appuyez sur le bouton **"MARCHE/ARRÊT"** .

### **FLOOR LIGHT** (uniquement sur certains modèles)

Pendant que le programme de lavage est en cours d'exécution, une lampe projette une lumière sur le sol sous la porte du lave-vaisselle. Lorsque les cycles de lavage sont lancés, la lumière reste allumée jusqu'à la fin du cycle de lavage.

La lumière au sol clignote pendant 10 secondes pour indiquer la fin du cycle de lavage.

**La lumière ne s'allume pas lorsque la machine est en mode départ différé ou en mode pause.**

**La lumière au sol ne sera pas visible si une plinthe est installée devant, ou si un objet est placé devant le projecteur de signaux.**

### **Bouton "EXPRESS"** (uniquement sur certains modèles)

Ce bouton permet des économies moyennes d'énergie et de temps de 25 % (selon le cycle sélectionné), en réduisant la température de l'eau de lavage et le temps de séchage pendant le rinçage final. Cette option est recommandée pour le lavage du soir lorsque vous n'avez pas besoin immédiatement d'une vaisselle parfaitement sèche. Pour un meilleur séchage, laissez la porte du lave-vaisselle légèrement entrouverte pour favoriser la circulation naturelle de l'air dans le lave-vaisselle.

### **Bouton "ACTIVE HYGIENE PROTECTION"** (uniquement sur certains modèles)

Le système **ACTIVE HYGIENE PROTECTION** vous permet de désinfecter le lave-vaisselle et la vaisselle en éliminant jusqu'à 99 % des virus, bactéries et allergènes. Une fois activé via le bouton approprié,  les températures de cycle augmentent à plus de 65 °C, pour une désinfection puissante des paniers et des principaux composants en plastique à l'intérieur du lave-vaisselle.

### **Bouton "INTENSIF+"** (uniquement sur certains modèles)

Cette option a été spécialement conçue pour augmenter le débit d'eau (et la pression) sur tous les bras de lavage. Elle est idéale pour améliorer les résultats de lavage sur la vaisselle très sale. La fonction reste active après avoir appuyé sur le bouton et le voyant correspond s'allume sur le tableau de bord.

## Bouton "EXTRA DRY" (uniquement sur certains modèles)

Cette option vous permet d'obtenir un séchage optimal en augmentant la température de l'eau de lavage durant la dernière phase du cycle de lavage.

## Bouton "AUTO DOOR" (uniquement sur certains modèles)

Cette option permet à un dispositif spécial d'ouvrir la porte de quelques centimètres pendant ou à la fin du cycle de séchage (selon le programme), pour favoriser un séchage plus naturel et plus efficace de la vaisselle. La durée du cycle sélectionné sera automatiquement modifiée, afin d'optimiser les températures utilisées pendant la phase de rinçage, ce qui permet une réduction significative de la consommation d'énergie. L'ouverture de la porte à la dernière étape du séchage permet de tirer profit de la recirculation de l'air, ce qui élimine les risques d'odeurs désagréables.

Lorsque la porte s'ouvre, le message "AUTO DOOR" s'affiche sur l'écran.

**Cette option est automatiquement active dans le programme "ÉCO". Il est cependant possible de la désactiver.**



## ATTENTION

Avec cette option sélectionnée, vous ne devez en aucun cas empêcher l'ouverture de la porte ou forcer sa fermeture, ce qui endommagerait le mécanisme. Laissez l'espace devant la porte libre et avant de la fermer, attendez que le dispositif d'ouverture se réactive.



## Bouton "SÉCURITÉ ENFANT"



### ACTIVATION DE LA SÉCURITÉ ENFANT

Le lave-vaisselle est équipé d'une sécurité enfant électronique. La Sécurité enfant désactive les commandes, empêchant tout changement indésirable ou accidentel.

La sécurité enfant peut être activée ou désactivée de la manière suivante:

1. Allumez le lave-vaisselle en maintenant enfoncé le bouton "**MARCHE/ARRÊT**" .
2. Appuyez sur le bouton "**SÉCURITÉ ENFANT**" pendant environ 5 secondes.
3. L'écran affiche "**SÉCURITÉ ENFANT ACTIVÉE**" et un bip court retentit.
4. Seul le bouton "**MARCHE/ARRÊT**"  reste actif.
5. Chaque fois que vous appuyez sur les boutons désactivés, "**VERROUILLAGE**" s'affiche sur l'écran.

### DÉSACTIVATION DE LA SÉCURITÉ ENFANT

1. Appuyez sur le bouton "**SÉCURITÉ ENFANT**"  pendant environ 5 secondes.
2. "**VERROUILLAGE DÉSACTIVÉ**" s'affiche sur l'écran et un bref bip retentit.

En éteignant l'appareil avec le bouton "**MARCHE/ARRÊT**", la sécurité enfant sera activée la prochaine fois que vous allumerez le lave-vaisselle.

## Voyant de mise en garde "ABSENCE DE SEL"

Lorsque le message "SEL" s'affiche sur l'écran ou, le cas échéant, que le voyant correspondant s'allume , remplissez le réservoir (voir le chapitre "AJOUT DE SEL").

Si le niveau d'adoucisseur est réglé sur 0, cela ne se produit jamais (voir le chapitre sur le réglage de l'adoucisseur).

## Voyant d'avertissement "ABSENCE DE LIQUIDE DE RINÇAGE"

Lorsque le message "LIQUIDE DE RINÇAGE" s'affiche sur l'écran ou, le cas échéant, que le voyant correspondant s'allume , remplissez le réservoir (Voir le chapitre "AJOUT DE LIQUIDE DE RINÇAGE").



Si le niveau DE LIQUIDE DE RINÇAGE est réglé sur 0, cela ne se produira jamais.

## Bouton "DÉMARRAGE DIFFÉRÉ"

### Sélection du démarrage différé

Ce bouton permet de programmer le démarrage du cycle de lavage avec un délai compris entre 30 minutes et 24 heures.

Pour régler le démarrage différé, procédez comme suit.

1. Allumez le lave-vaisselle en maintenant le bouton "MARCHE/ARRÊT"  enfoncé pendant 3 secondes environ.
2. Sélectionnez le programme de lavage
3. Appuyez sur le bouton "DÉMARRAGE DIFFÉRÉ"  ("0:30" s'affiche sur l'écran).
4. Appuyez de nouveau sur le bouton pour augmenter la durée (à chaque appui, la durée augmente de 30 minutes jusqu'à 4 heures. À chaque appui suivant, elle augmente de 1 heure jusqu'à un

maximum de 24 heures. Un nouvel appui sur le bouton après avoir atteint 24h permet de revenir à 0:00 (démarrage différé désactivé).

5. Les configurations de démarrage différé restent visibles sur l'écran pendant 5 secondes, ou jusqu'à ce que les boutons **MARCHE/ARRÊT** - **SÉLECTION DU PROGRAMME** - **DÉPART/ANNUL** soient enfoncés.

La modification du programme ne modifie pas le départ différé et la LED reste allumée.

Lorsque le bouton **DÉMARRAGE DIFFÉRÉ** est enfoncé, le dernier réglage effectué s'affiche.

## Compte à rebours et démarrage d'un programme avec le DÉMARRAGE DIFFÉRÉ

- Quand le démarrage différé est réglé sur un programme:
  - Appuyez sur "DÉPART/ANNUL" 
- le voyant "DÉMARRAGE DIFFÉRÉ" reste allumé jusqu'à la fin du temps.
- Le compte à rebours du démarrage différé commence à indiquer "DÉPART DANS XX: XX".
- la durée s'affiche avec un intervalle de 30 minutes dans les 24 premières heures, puis toutes les minutes au cours des 2 dernières heures.
- si vous appuyez sur n'importe quel bouton (à l'exception des boutons "MARCHE/ARRÊT, Appairage Wi-Fi, DÉPART/ANNUL") pendant 3 secondes, le nom de programme "P XX NOM" s'affiche (P + numéro de programme + nom du programme) pendant un seul défilement, puis le compte à rebours du démarrage différé s'affiche à nouveau.

*En cas de coupure ou de panne de courant, le lave-vaisselle enregistre le temps restant avant le démarrage et reprend au point où il a été interrompu dès que l'alimentation électrique est rétablie ou que la machine est à nouveau allumée.*



Si vous souhaitez annuler le démarrage différé, procédez comme suit:

- Appuyez sur le bouton **"DÉPART/ANNUL"**  et maintenez-le enfoncé pendant au moins 3 secondes. L'écran affiche **"ANNUL"** et des bips retentissent.
- Le démarrage différé et le programme sélectionné seront annulés. Le nom du programme s'affiche sur l'écran.
- À ce stade, si vous souhaitez démarrer le lave-vaisselle, il est nécessaire de définir à nouveau le programme souhaité et de sélectionner les boutons d'option si nécessaire.

**Activation ou exclusion du programme MODE DÉMO: (Programme de démonstration à utiliser exclusivement dans les points de vente)**

#### ACTIVATION DU MODE DÉMO

**TOUJOURS** démarrer la procédure avec le lave-vaisselle éteint.

1. Pour démarrer le **MODE DÉMO**, appuyez simultanément sur les boutons **"MARCHE/ARRÊT"**  et **"DEMI-CHARGE/CONFIGURATIONS"**  pendant **10 secondes**.
2. Le message **"DÉMO ON"** défile deux fois sur l'écran.
3. La machine est maintenant prête à simuler différents programmes et options.

#### Interaction avec le MODE DÉMO



En **"MODE DÉMO"**, vous pouvez utiliser le lave-vaisselle dans des conditions de fonctionnement normales, mais vous ne pouvez pas démarrer un programme, seules les fonctions **Programmes, Options et Démarrage différé** sont actives. Vous pouvez également éteindre le lave-vaisselle.

- Si aucun bouton n'est enfoncé dans les 7 secondes, le lave-vaisselle revient en **MODE DÉMO PASSIVE**.

**Lorsque le lave-vaisselle est allumé et que le "MODE DÉMO" reste actif, le message "DÉMO ON" défile deux fois sur l'écran pour avertir l'utilisateur que la machine est dans ce mode.**

#### DÉSACTIVATION DU MODE DÉMO

**TOUJOURS** démarrer la procédure avec le lave-vaisselle éteint.

1. Pour désactiver le **MODE DÉMO**, appuyez simultanément sur **"MARCHE/ARRÊT"**  et **"DEMI-CHARGE/CONFIGURATIONS"**  pendant **10 secondes**.
2. Le message **"DÉMO OFF"** défile deux fois sur l'écran.
3. Le lave-vaisselle s'éteint.
4. La machine est maintenant prête à s'allumer et à s'activer en mode normal.

## 16. CONTRÔLE À DISTANCE (WI-FI)

Cet appareil est équipé de la technologie **Wi-Fi** qui permet de contrôler la machine à distance via une appli.

### APPAIRAGE DE L'APPAREIL (SUR L'APPLICATION)

- Téléchargez l'application **hOn** sur votre appareil en encadrant le code QR suivant :



ou en cliquant sur le lien :  
[go.haier-europe.com/download-app](http://go.haier-europe.com/download-app)

L'appli **hOn** est disponible pour les tablettes et smartphones Android et iOS.

Pour découvrir tous les détails des caractéristiques du Wi-Fi, explorez les menus de l'appli en mode **DÉMO**.

- Vérifiez que le routeur est allumé et que votre smartphone/tablette est connecté(e) au réseau **Wi-Fi** de votre domicile.

La fréquence de votre réseau Wi-Fi domestique doit être réglée sur la bande 2,4 GHz. Vous ne pouvez pas configurer la machine si votre réseau domestique est réglé sur la bande 5 GHz.

- Allumez le **BLUETOOTH** sur votre smartphone/tablette (s'il est disponible).
- Ouvrez l'application, créez un profil utilisateur et enregistrez l'appareil, en suivant les instructions qui apparaissent sur l'écran du dispositif.

### Appairage réussi

- Si l'appairage avec l'application est réussi, le voyant "**Wi-Fi**" reste allumé.
- L'écran affiche "**CONNECTÉ**", suivi de "**CONTRÔLE À DISTANCE ACTIVÉ**".
- Vous pouvez maintenant contrôler le lave-vaisselle depuis l'application.

### Échec de l'appairage

Si l'appairage avec l'application échoue (ou que 5 minutes se sont écoulées) :

- Le voyant "**Wi-Fi**" s'éteint.
- "**VEUILLEZ RECOMMENCER**" s'affiche sur l'écran du produit.
- Le lave-vaisselle ne sera pas connecté.
- Recommencez la procédure d'appairage à partir de l'application.

### Réinitialiser le Wi-Fi

En cas de problèmes ou de changement de configuration du routeur de votre domicile (par ex. changement du nom de réseau/mot de passe, du fournisseur Internet, etc.), vous devez recommencer la procédure d'appairage, soit en supprimant le produit de l'application, soit en modifiant les identifiants du réseau Wi-Fi dans les configurations de l'appareil dans l'application.

### ACTIVATION DU CONTRÔLE À DISTANCE

Chaque fois que vous souhaitez utiliser le lave-vaisselle à distance :

- Assurez-vous que le routeur est allumé et connecté à Internet.
- Chargez le lave-vaisselle, chargez le détergent et fermez la porte.
- Allumez le lave-vaisselle avec le bouton **MARCHE/ARRÊT** .

- Appuyez sur le bouton "Wi-Fi"  → "CONTRÔLE À DISTANCE ACTIVÉ" s'affiche sur l'écran.
- Fermez la porte.

**Pour les modèles encastrables, procédez avant d'allumer le produit.**

- Il est désormais possible de contrôler le lave-vaisselle depuis l'application.

## DÉSACTIVATION DU CONTRÔLE À DISTANCE

- Pour quitter le contrôle à distance, appuyez à nouveau sur le bouton "Wi-Fi"  du lave-vaisselle.
- Le voyant "Wi-Fi" clignote très lentement.
- **Pas de cycle en cours :**  
Le message "CONTRÔLE À DISTANCE DÉSACTIVÉ" s'affiche sur l'écran du produit. Il sera possible de sélectionner manuellement un nouveau cycle
- **Lorsqu'un cycle est en cours :**  
Le message "CONTRÔLE À DISTANCE DÉSACTIVÉ" s'affiche sur l'écran du produit. L'écran affichera ensuite le temps restant. Le cycle sera achevé sans commande de l'application.

### Façon alternative de quitter le contrôle à distance.

- Appuyez sur le bouton "DÉPART/ANNUL"  pendant 3 secondes  
Si un cycle est en cours, il sera supprimé et le lave-vaisselle quittera le mode **CONTRÔLE À DISTANCE**.  
Le voyant du "Wi-Fi" se mettra à clignoter lentement.  
Vous pouvez maintenant configurer un nouveau cycle de lavage au moyen du tableau de commande.

- Appuyez sur le bouton "MARCHE/ARRÊT"  pendant 3 secondes (ou éteignez)

Si un cycle est en cours, il sera mis en pause et le lave-vaisselle quittera le mode **CONTRÔLE À DISTANCE**.









Lorsque vous le rallumerez, le voyant du "Wi-Fi" se mettra à clignoter lentement et tout cycle en cours se poursuivra à partir du point d'interruption.

**Si vous ouvrez la porte, tout CONTRÔLE À DISTANCE sera désactivé. Pour recommencer à contrôler l'appareil à partir de l'application, fermez la porte.**

## Voyant du "Wi-Fi"

- Indique l'état de la connexion du produit au réseau Wi-Fi de votre domicile. Il peut:
  - **ÊTRE ALLUMÉ EN CONTINU:** contrôle à distance activé.
  - **CLIGNOTEMENT TRÈS LENT:** contrôle à distance désactivé.
  - **CLIGNOTEMENT LENT:** réinitialisation du réseau Wi-Fi (pendant l'appairage avec l'application).
  - **CLIGNOTEMENT RAPIDE:** appareil appairé à l'application, mais pas de connexion **Wi-Fi**. Vérifiez le bon fonctionnement du routeur ou la modification des identifiants **Wi-Fi** de la maison (nom du réseau et/ou mot de passe). Dans ce cas, mettez à jour les configurations dans l'application, en suivant les instructions sur votre smartphone.

## 17. LÉGENDE DES PROGRAMMES

Programme		Description
P1		<b>AUTO CARE</b> Un programme qui sélectionne automatiquement la durée et la température idéales du cycle en fonction de la charge et du degré de salissure* *Uniquement sur certains modèles.
P2		<b>GLASS CARE</b> Un cycle de nettoyage doux pour vos plats et verres délicats les plus précieux. Un programme dédié qui protège la durée de vie de vos verres.
P3		<b>ECO</b> Un programme standard et plus efficace en termes de consommation combinée d'énergie et d'eau pour les plats normalement sales. <b>Programme standardisé EN60436.</b>
P4		<b>UNIVERSEL</b> Adapté aux plats légèrement sales du quotidien, votre programme de référence quotidien.
P5		<b>INTENSIF</b> Pour les casseroles très sales et tous les autres articles qui nécessitent un lavage puissant et efficace. Parfaitement conçu pour les assiettes, poêles et casseroles très sales.
P6		<b>RAPIDE 49'</b> Un programme demi-charge conçu pour laver et sécher en 49 minutes tout en réduisant la consommation.
P7		<b>59MIN</b> Il s'agit d'un programme à pleine charge conçu pour laver et sécher en moins d'une heure, tout en conservant des performances de lavage de haute qualité.
P8		<b>PRÉLAVAGE</b> Cycle court de pré-lavage pour la vaisselle utilisée pendant la journée, lorsque vous voulez attendre jusqu'à ce que l'appareil soit plein.

### Lavage précédé d'un pré-lavage

Pour les programmes précédés d'un pré-lavage, nous vous conseillons de mettre une seconde dose de détergent (max. 6 grammes) directement dans le lave-vaisselle



Programme			FONCTIONS ET OPTIONS								
			Lessive pré-lavage	Température de lavage (°C)	Temps de lavage moyen <sup>3</sup> (min.)	Touche "DEMI-CHARGE" <sup>1</sup>	Touche "EXPRESS" <sup>1</sup>	Touche "ACTIVE HYGIENE" <sup>1</sup>	Touche "INTENSIF+" <sup>1</sup>	Touche "AUTO DOOR" <sup>1</sup>	Touche "PASTILLES" <sup>2</sup>
P1		AUTO CARE	■	45 - 50	80 - 100	OUI*	N/A	N/A	N/A	OUI	OUI
P2		GLASS CARE	■	45	94 - 96	OUI*	OUI	N/A	N/A	OUI	OUI
P3		ECO	■	45	235 - 238	OUI*	OUI	OUI	OUI	OUI	OUI
P4		UNIVERSEL	■	60	129 - 131	OUI*	OUI	OUI	OUI	OUI	OUI
P5		INTENSIF	●	75	135 - 146	OUI*	OUI	OUI	OUI	OUI	OUI
P6		RAPIDE 49'	●	60	49	OUI*	N/A	N/A	N/A	OUI	OUI
P7		59MIN	●	65	59	OUI*	OUI	OUI	OUI	OUI	OUI
P8		PRÉLAVAGE	■	■	10	OUI*	N/A	N/A	N/A	OUI	N/A

● = Lessive pré-lavage

<sup>1</sup> = uniquement sur certains modèles

<sup>2</sup> = Uniquement si la fonction est activée via CONFIGURATIONS.

\*Option "DEMI-CHARGE/DEMI-CHARGE PRO" disponible selon le modèle

N/A = OPTION NON DISPONIBLE

<sup>3</sup> = Avec de l'eau froide (15 °C) - Tolérance ±10 %

Si vous utilisez de l'eau chaude, le temps restant jusqu'à la fin du programme est automatiquement mis à jour pendant que le programme est en cours.

Les valeurs sont mesurées dans le laboratoire conformément à la norme européenne **EN60436** (les valeurs peuvent varier en fonction des conditions d'utilisation).

La durée réelle du cycle de lavage varie selon le modèle.

## 18. UNITÉ ADOUCISSEUR DE L'EAU

En fonction de la source d'alimentation, l'eau contient différentes quantités de tartre et de sels minéraux qui se déposent sur la vaisselle en laissant des marques et des taches blanchâtres. Plus le taux de ces sels minéraux présents dans l'eau est élevé, plus l'eau est dure. Le lave-vaisselle est équipé d'une unité adoucisseur d'eau qui, grâce à l'utilisation d'un sel régénérant spécial, fournit de l'eau adoucie pour laver la vaisselle. Le degré de dureté de votre eau peut être obtenu auprès de la société vous fournissant l'eau.

### Réglage de l'adoucisseur d'eau









L'adoucisseur d'eau peut traiter l'eau avec un niveau de dureté jusqu'à 90 °fH (degrés français) ou 50 °dH (degrés allemands) au moyen de 8 configurations. Les configurations sont indiquées dans le tableau ci-dessous, avec l'eau correspondante à traiter.

Niveau	Dureté de l'eau		Utilisation de sel régénérant	Configuration de l'adoucisseur d'eau
	°fH (degrés français)	°dH (degrés allemands)		
0	0-5	0-3	NON	S0
1	6-10	4-6	OUI	S1
2	11-20	7-11	OUI	S2
3	21-30	12-16	OUI	S3
4*	31-40	17-22	OUI	S4
5	41-50	23-27	OUI	S5
6	51-60	28-33	OUI	S6
7	61-90	34-50	OUI	S7

\* L'unité adoucisseur est configurée en usine au niveau 4 (S4) car cela répond aux exigences de la plupart des usagers.

Réglez la configuration de votre unité adoucisseur d'eau en fonction de la dureté de votre eau, comme suit:

**Le lave-vaisselle doit TOUJOURS être éteint quand vous démarrez cette procédure.**

1. Allumez le lave-vaisselle avec le bouton **"MARCHE/ARRÊT"** .
2. Maintenez le bouton **"OPTIONS"**  5" enfoncé pendant environ 5 sec.
3. Le message **"CONFIGURATIONS"** s'affiche sur l'écran.
4. En appuyant sur la touche **"SÉLECTION DU PROGRAMME"**  , vous pouvez sélectionner les paramètres successifs à ajuster.
5. Sélectionnez le réglage **"ADOUCCISSEUR"**.
6. Appuyez sur le bouton **"DÉPART/ANNUL"**  pour confirmer le paramètre sélectionné.
7. Le niveau réglé s'affiche à l'écran (le niveau réglé en usine est **"S4"**).
8. Appuyez sur les boutons **"SÉLECTION DU PROGRAMME"**   pour choisir différents niveaux de réglage.
9. Confirmez votre choix en appuyant sur **"DÉPART/ANNUL"** .
10. **"ADOUCCISSEUR"** défile sur l'écran.
11. Pour quitter le menu, appuyez sur le bouton **"MARCHE/ARRÊT"** .

Pour modifier à nouveau la configuration de l'adoucisseur d'eau, suivez la même procédure.



## ATTENTION

Si vous ne pouvez pas terminer la procédure, éteignez le lave-vaisselle en appuyant sur le bouton «MARCHE/ARRÊT» et recommencez la procédure du début (ÉTAPE 1).

### Informations sur la régénération de la résine avec du sel

La phase de régénération s'effectue à la fin d'un cycle de lavage.

Environ **3,5 litres** d'eau sont consommés en phase de régénération de la résine, avec une consommation d'énergie d'environ **1 Wh** et une augmentation de la durée du cycle d'environ **7 minutes**.

Pour le cycle **Éco**, cette phase est indiquée dans le tableau suivant.

Niveau	ÉCRAN	Fréquence
S0	ÉCRAN S0	Jamais
S1	ÉCRAN S1	1 fois tous les 9 cycles
S2	ÉCRAN S2	1 fois tous les 7 cycles
S3	ÉCRAN S3	1 fois tous les 5 cycles
S4	ÉCRAN S4	1 fois tous les 4 cycles
S5	ÉCRAN S5	1 fois tous les 3 cycles
S6	ÉCRAN S6	1 fois tous les 2 cycles
S7	ÉCRAN S7	Chaque cycle

FR

## 19. DÉPANNAGE ET GARANTIES

Si vous pensez que le lave-vaisselle ne fonctionne pas correctement, consultez le guide rapide fourni ci-dessous avec certaines astuces pratiques sur la manière de résoudre les problèmes les plus courants. **Si le dysfonctionnement persiste ou se produit à nouveau, contactez le centre d'assistance technique.**

### RAPPORTS SUR LES PANNES

- **Modèle avec un afficheur:** les erreurs sont indiquées par un numéro précédé de la lettre «E» (par ex. Erreur 2 = E2) et un bref signal sonore.
- **Modèles sans afficheur:** les erreurs sont affichées par l'appareil sur toutes les LED en clignotant. Le nombre de clignotement indique le type d'erreur, et sont répétées à un intervalle de 5 secondes (exemple: erreur 2 = deux clignotements, une pause de 5 secondes, deux clignotements etc).

### Uniquement les modèles avec un afficheur

<b>Erreur affichée</b>	<b>Signification et solutions</b>
<b>"PAS D'EAU"</b> avec un bref signal sonore (uniquement sur certains modèles). <b>ERREUR E2</b> (avec afficheur) avec un bref signal sonore	<b>Le lave-vaisselle ne se remplit pas d'eau</b>
	Assurez-vous que l'arrivée d'eau est ouverte.
	Assurez-vous que le tuyau d'arrivée d'eau n'est pas tordu ou écrasé.
	Assurez-vous que le tuyau de vidange est situé à la bonne hauteur (voir paragraphe installation).
<b>ERREUR E3</b> (avec afficheur) avec un bref signal sonore	Fermez l'arrivée d'eau, dévissez le tuyau d'arrivée d'eau au dos du lave-vaisselle et contrôlez que le filtre à «sable» n'est pas obstrué.
	<b>Le lave-vaisselle ne vidange pas l'eau</b>
	Vérifiez que le tuyau de vidange n'est pas tordu, coincé ou bloqué, et que le filtre n'est pas obstrué.
<b>ERREUR E4</b> (avec afficheur) avec un bref signal sonore	Vérifiez que le siphon n'est pas obstrué.
	<b>Fuite d'eau</b>
	Vérifiez que le tuyau de vidange n'est pas tordu, coincé ou bloqué, et que le filtre n'est pas obstrué.
<b>ERREUR E8</b> (avec écran) avec un signal audio court	Vérifiez que le siphon n'est pas obstrué.
	<b>L'élément chauffant de l'eau ne fonctionne pas correctement ou la plaque filtrante est obstruée</b>
<b>ERREUR E18</b> (avec écran) avec un signal audio court	Nettoyer la plaque filtrante.
	<b>Problèmes de niveau d'eau ; vérifiez si la plaque filtrante est obstruée.</b>
<b>ERREUR E21</b> (avec écran) avec un signal audio court	Nettoyer la plaque filtrante.
	<b>Alimentation en eau incontrôlée avec électrovanne ouverte.</b>
	Fermer immédiatement le robinet d'eau et débrancher l'appareil de l'alimentation électrique.

### Autres codes (avec afficheur)

Eteignez l'appareil et débranchez la prise électrique du lave-linge. Attendez une minute. Rebranchez le lave-vaisselle et lancez un programme. Si le problème persiste, contactez un service client agréé.

## Uniquement les modèles sans afficheur

Si des dysfonctionnements ou des pannes ont lieu quand un programme est en cours, le voyant correspondant au cycle sélectionné clignotera rapidement et vous entendrez un signal sonore intermittent. Dans ce cas-là, éteignez le lave-vaisselle en appuyant sur le bouton «MARCHE/ARRÊT». **Après avoir vérifié que l'alimentation en eau est ouverte, que le tuyau de vidange n'est pas tordu et que le siphon ou les filtres ne sont pas obstrués, réglez à nouveau le programme sélectionné.**

Si la panne persiste, contactez le centre d'assistance technique.

Le lave-vaisselle est équipé d'un dispositif de sécurité anti-débordement qui, en cas de problème, vide automatiquement tout excédent d'eau.



## ATTENTION

**Pour garantir le fonctionnement correct du dispositif de sécurité anti-débordement, nous recommandons de ne pas déplacer ou basculer le lave-vaisselle durant le fonctionnement.**

**S'il s'avère nécessaire de basculer ou de déplacer le lave-vaisselle, assurez-vous que le cycle de lavage est terminé et qu'il ne reste pas d'eau à l'intérieur de l'appareil.**

## Autres pannes

PANNE	CAUSE	SOLUTION
<b>1. Aucun programme ne fonctionne</b>	La fiche n'est pas branchée dans la prise murale	Branchez la fiche électrique
	Le bouton O/I n'est pas enfoncé	Appuyez sur le bouton
	La porte est ouverte	Fermez la porte
	Pas de courant	Contrôlez
<b>2. Le lave-vaisselle ne se remplit pas d'eau</b>	Voir point 1	Contrôlez
	Le robinet d'eau est fermé	Ouvrez le robinet d'eau
	Le tuyau d'arrivée d'eau est tordu	Redressez le tuyau
	Le filtre du tuyau d'arrivée d'eau est obstrué	Nettoyez le filtre à l'extrémité du tuyau

PANNE	CAUSE	SOLUTION
<b>3. Le lave-vaisselle ne vide pas l'eau</b>	Le filtre est sale	Nettoyez le filtre
	Le tuyau de vidange est tordu	Redressez le tuyau
	La rallonge du tuyau de vidange n'est pas raccordée correctement	Suivez les instructions pour raccorder soigneusement le tuyau de vidange
	Le raccord de sortie sur le mur est dirigé vers le bas et pas vers le haut	Appelez un technicien qualifié
<b>4. Le lave-vaisselle vide continuellement l'eau</b>	La position du tuyau de vidange est trop basse	Soulevez le tuyau de vidange à au moins 40 cm au-dessus du sol
<b>5. Vous n'entendez pas les bras de lavage tourner</b>	Quantité excessive de détergent	Réduisez la quantité de détergent Utilisez un détergent adapté
	Un élément empêche la rotation des bras	Contrôlez
	La plaque de filtration et le filtre sont très sales	Nettoyez la plaque de filtration et le filtre
<b>6. Sur les appareils électroniques sans afficheur: un ou plusieurs voyants clignotent rapidement</b>	Le robinet de l'arrivée d'eau est fermé	Éteignez l'appareil Ouvrez le robinet Programmez à nouveau le cycle
<b>7. La vaisselle n'est lavée que partiellement</b>	Voir point 5	Contrôlez
	Le fond des casseroles n'a pas été bien lavé	Il faut laisser tremper les casseroles avec des résidus de nourriture brûlés avant de les mettre au lave-vaisselle
	Le bord des casseroles n'a pas été bien lavé	Positionnez différemment les casseroles
	Les bras de lavage sont partiellement bloqués	Enlevez les bras de lavage en dévissant les écrous dans le sens des aiguilles d'une montre et rincez-les à l'eau courante
	La vaisselle n'a pas été placée correctement	Ne placez pas les assiettes ou les plats trop près les uns des autres
	L'extrémité du tuyau de vidange est immergée dans l'eau	L'extrémité du tuyau de vidange ne doit pas être au contact de l'eau d'écoulement
	Vous avez mis une quantité incorrecte de détergent ou bien le détergent est vieux et dur	Augmentez la quantité en fonction du degré de salissure de la vaisselle ou changez de détergent
	Le couvercle du compartiment du sel n'est pas fermé correctement	Fermez-le correctement
	Le programme de lavage n'est pas assez complet	Choisissez un programme plus puissant

PANNE	CAUSE	SOLUTION
<b>8. Le détergent n'est pas distribué ou est distribué en partie</b>	Des couverts, de la vaisselle, des casseroles, etc. bloquent l'ouverture du compartiment du détergent	Positionnez la vaisselle de manière à ne pas bloquer le compartiment
<b>9. Présence de taches blanches sur la vaisselle</b>	L'eau est trop dure	Contrôlez le niveau du sel et du produit de rinçage et rajoutez-en Si l'anomalie persiste, contactez le centre d'assistance technique
<b>10. Bruit au cours du lavage</b>	Les plats se cognent les uns contre les autres	Vérifiez à nouveau le rangement de la vaisselle dans le panier
	Les bras rotatifs cognent contre la vaisselle	Vérifiez à nouveau le rangement de la vaisselle dans le panier
<b>11. La vaisselle n'est pas entièrement sèche</b>	Flux d'air inadéquat	Laissez la porte du lave-vaisselle entrouverte à la fin du programme de lavage pour permettre à la vaisselle de sécher naturellement
	Absence du produit de rinçage	Remplissez le compartiment du produit de rinçage

**N.B.:** si l'une des situations ci-dessus entraîne de mauvaises performances de lavage ou un rinçage insuffisant, ôtez les restes de nourriture de la vaisselle à la main étant donné que le cycle de séchage final durcit la salissure, rendant ainsi plus difficile son élimination après un lavage successif. Si le dysfonctionnement persiste, contactez le centre d'assistance technique en indiquant le modèle de lave-vaisselle. Il est mentionné sur la plaque de la partie supérieure à l'intérieur de la porte du lave-vaisselle ou sur la garantie. Cette information permettra de prendre des mesures plus rapidement et de manière plus efficace.

À l'exception de la liste des pièces détachées disponibles sur notre site Web, vous ne devez en aucun cas réparer ou tenter de réparer l'appareil ou de faire réparer l'appareil par des personnes inexpérimentées et/ou non qualifiées. Les réparations effectuées par des personnes inexpérimentées et/ou non qualifiées peuvent causer des blessures ou un dysfonctionnement grave de l'équipement et des dommages matériels. Il est conseillé de contacter nos centres d'assistance technique agréés.

Nous vous recommandons de toujours utiliser des pièces détachées d'origine qui peuvent être obtenues auprès de notre service client pendant une période d'au moins **10 ans** à compter de la mise en circulation de l'appareil dans l'Espace économique européen.



## ATTENTION

**Le fabricant ne peut être tenu responsable des dommages causés aux objets et aux personnes et/ou des problèmes de sécurité résultant de réparations non effectuées par un centre d'assistance technique agréé ou un prestataire de services agréé par le fabricant conformément aux directives de l'entreprise relatives à la réparation et à l'entretien de ses produits. Tout dommage causé au produit par un personnel non autorisé pendant une tentative de réparation ne sera pas couvert par la garantie conventionnelle.**

À partir du 1er mars 2021, les informations sur l'énergie et l'environnement relatives à l'étiquetage énergétique des appareils ménagers et les spécifications de leur écoconception sont disponibles en Europe dans la base de données produits (EPREL) à l'adresse suivante <https://eprel.ec.europa.eu/> ou via le code QR figurant sur l'étiquette-énergie.

### **Assistance et garantie**

**Le produit est garanti selon la loi et conformément aux conditions figurant sur le certificat de garantie fourni avec le produit. Le certificat doit être conservé et présenté à un centre d'assistance technique agréé en cas de besoin, de même qu'une preuve d'achat. Vous pouvez également consulter les conditions de garantie sur notre site web.**

**Pour bénéficier de l'assistance, veuillez remplir le formulaire en ligne ou nous contacter au numéro indiqué sur la page d'aide de notre site web.**

Le fabricant n'est pas responsable des erreurs d'impression dans cette brochure. Par ailleurs, le fabricant se réserve le droit d'effectuer tout changement jugé utile à ses produits sans modifier leurs caractéristiques essentielles.



## 20. CONDITIONS AMBIANTES



Cet appareil est commercialisé en accord avec la directive européenne 2012/19/EU sur les déchets des équipements électriques et électroniques (DEEE).

Les déchets des équipements électriques et électroniques (DEEE) contiennent des substances polluantes (ce qui peut entraîner des conséquences négatives pour l'environnement) et des composants de base (qui peuvent être réutilisés). Il est important de traiter ce type de déchets de manière appropriée afin de pouvoir éliminer correctement tous les polluants et de recycler les matériaux.

Les particuliers peuvent jouer un rôle important en veillant à ce que les DEEE ne deviennent pas un problème environnemental. Il est essentiel de suivre quelques règles simples:

- Les DEEE ne doivent pas être traités comme les déchets ménagers;
- Les DEEE doivent être remis aux points de collecte enregistrés. Dans de nombreux pays, la collecte des produits gros électroménagers peut être effectuée à domicile.

Dans de nombreux pays, lorsque vous achetez un nouvel appareil, l'ancien peut être retourné au détaillant qui doit collecter gratuitement sur la base un contre un. L'équipement repris doit être équivalent ou bien avoir les mêmes fonctions que le produit acquis.







- RI 4C4F0A-47 -